

1. Turvallisuus- ja käyttöohjeet _____ 2
2. Asennus ja kytkentä _____ 8

Lue tämä käyttöohje huolellisesti, jotta osaat käyttää astianpesukonetta oikein ja turvallisesti.



ASENNUSOHJEET: nämä ohjeet ovat tarkoitettut **asiantuntevalle asentajalle**, joka suorittaa asennuksen, kytkennät ja laitteen käyttöönottotestauksen.



1. Turvallisuus- ja käyttöohjeet



TÄMÄ KÄYTTÖOHJE ON OLEELLINEN OSA LAITETTA; SÄILYTÄ SE AINA LAITTEEN LÄHEISYYDESSÄ MYÖHEMPÄÄ TARVETTA VARTEN. LUE HUOLELLISESTI KAIKKI OHJEET ENNEN LAITTEEN KÄYTTÖÄ. OHJEESSA ON TÄRKEÄÄ ASENNUS-, KÄYTTÖ- JA HUOLTOTIEDOTUSTA. MYYNIN TAI LUOVUTUKSEN TAPAUKSESSA VARMISTA, ETTÄ KÄYTTÖOHJE ON LAITTEEN MUKANA.

TÄMÄ LAITE ON TARKOITETTU **KOTITALOUSKÄYTTÖÖN** JA VASTAAVIIN KÄYTTÖTARKOITUKSIIN KUTEN LIIKKEIDEN, TOIMISTOJEN JA MUIDEN TYÖPAIKKOJEN KEITTIÖTILoihin, YHTEISÖIHIN TAI ASIAKASKÄYTTÖÖN HOTELEISSA, RETKEILYMAJOISSA, AAMIAISMAJOITUKSISSA JA MUISSA LOMA-ASUNNOISSA.

TÄTÄ LAITETTA EI VOI ASENTAA JA KÄYTTÄÄ LIIKKUVISSA PAIKOISSA (ESIMERKIKSI LAIVOISSA, ASUNTOAUTOISSA, ASUNTOVAUNUISSA...).

TÄMÄ LAITE NOUDATTAÄ VOIMASSAOLEVIA **DIREKTIIVEJÄ 2014/35/UE JA EMC 2014/30/UE**. TÄMÄ LAITE ON RADIOHÄIRIÖSUOJATTU JA ON SUUNNITELTU SEURAVIIN TARKOITUKSIIN: **ASTIOIDEN PESU JA KUIVAUS**; KAIKKI MUUNLAINEN KÄYTTÖ TULKITAAN SOPIMATTOMAKSI KÄYTTÖKSI. VALMISTAJA EI OLE VASTUUSSA, MIKÄLI LAITETTA KÄYTETÄÄN MUUHUN KUIN YLLÄ MAINITTUIHIN TARKOITUKSIIN.



ÄLÄ KÄYTÄ LAITETTA MIKÄLI SE ON VAHINGOITTUNUT KULJETUKSEN AIKANA! JOS EPÄILET, TARKISTA ASIA KAUPPIAALTASI.



ASENNUKSEN JA KYTKENNÄN TEKIJÄN ON OLTAVA AMMATTITAITOINEN ASENTAJA, JOKA SUORITTAÄ TYÖN VOIMASSAOLEVIEN MÄÄRÄYSTEN JA OHJEIDEN MUKAAN.

ÄLÄ JÄTÄ PAKKAUSMATERJAALEJA VARTIOIMATTA. LAPSET EIVÄT SAA LEIKKIÄ PAKKAUSMATERIAALEILLA. LAJITTELE ERI PAKKAUSMATERIAALIT JA TOIMITA NE LÄHIMPÄÄN HYÖTYJÄTEPIESTEeseen.

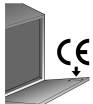

LAITTEEN TYYPPIKILPI, JOSTA ILMENEVÄT TEKNISET TIEDOT, SARJANUMERO JA MERKINNÄT, SIJAITSEE LAITTEEN OVEN SISÄREUNALLA. **TYYPPIKILPEÄ EI SAA POISTAA.**



LAITE ON EHDOTTOMASTI LIITETTÄVÄ MAADOITETTUUN PISTORASIAAN VOIMASSAOLEVAN SÄHKÖTURVALLISUUDEN SÄÄNNÖN MUKAAN. VALMISTAJA KIELTÄYTYÄ KAIKESTA VASTUUSTA KOSKIEH HENKILÖVAHINKOJA TAI MATERIAALIVAHINKOJA EPÄONNISTUNEEN MAADOITUKSEN TAI VÄÄRIN MAADOITETUN PISTORASIAN TAKIA.

KATKAISE VIRTA ENNEN ASTIANPESUKONEEN ASENTAMISTA.

ÄLÄ ASENNA LAITETTA PAIKASSA, JOKA TULEE JÄÄTYMÄÄN.



MIKÄLI LAITE ON ASENNETTU KOKOLATTIAMATOLLE, VARMISTA, ETTÄ MATTO EI PEITÄ AUKKOJA LAITTEEN ALLA.

ÄLÄ ASENNASTIANPESUKONETTA LÄHELLE LAITTEITA, JOTKA LÄMMITTÄVÄT VOIMAKKAASTI (ESIM. LÄMMITTIMET, TULISIJAT, JNE), KOSKA NE SAATTAVAT AIHEUTTAA VAHINKOJA.

JOS ASENNAT ASTIANPESUKONEEN MUIDEN LAITTEIDEN YLÄ- TAI ALAPUOLELLE (ESIM. LÄMMITTIMET, UUNIT, JNE), LUE HUOLELLISESTI VALMISTAJAN OHJEET. MIKÄLI LAITTEEN OHJEISSA EI OLE TARVITTAVIA TIETOJA, OTA YHTEYTTÄ VALMISTAJAAN, JOTTA VARMISTAT, ETTÄ VOIT ASENTAA LAITTEEN KYSEISEEN PAIKKAAN.

ON EHDOTTOMASTI KIELLETTYÄ UPOTTAA ASTIANPESUKONETTA KEITTOTASON ALLE.

ON EHDOTTOMASTI KIELLETTYÄ ASENTAA KEITTOTASOA ERILLEEN ASENNETUN LAITTEEN PÄÄLLE.

ASENNA LAITE AINOASTAAN JATKUVAN TYÖTASON ALLE JA RUUVAA SE LUJASTI VIERESSÄ OLEVIIN KEITTIÖKALUSTEISIIN, JOTTA LAITE ON VAKAA. JOS LAITE ON ASENNETTU KORKEAAN KOMeroon, KIINNITÄ ASIANMUKAISESTI SEKÄ LAITE ETTÄ KOMERO.

JOS LAITETTA EI ASENNETA SYVENNYKSEEN JA SEN TOINEN PUOLI JÄÄ NÄKYVIIN, LUUKUN SARANAPUOLI TULEE PEITTÄÄ TURVALLISUUSSYISTÄ (LOUKKAANTUMISVAARA). PEITELEVYJÄ ON SAATAVANA LISÄVARUSTEENA SOPIMUSLIIKKEISSÄ TAI HUOLTOKESKUKSESSA.

VARMISTA, ETTÄ SÄHKÖVERKON JÄNNITE JA TAAJUUS VASTAAVAT ARVOJA, JOTKA ON SIOITETTU LUUKUN SISÄREUNASSA OLEVAAN ARVOKILPEEN.



SÄHKÖJOHTOON KIINNITETYN PISTOKKEEN JA PISTORASIAN TULEE OLLA SAMANTYYPPISIÄ JA VOIMASSAOLEVIA SÄHKÖJÄRJESTELMIÄ KOSKEVIEN STANDARDIEN MUKAISIA.

ÄLÄ KÄYTÄ SOVITUS- TAI HAAROITUSLIITTIMIÄ, KOSKA NE VOIVAT AIHEUTTAA YLIKUUMENEMISEN JA PALOVAARAN.

PISTOKKEESEEN TULEE VOIDA PÄÄSTÄ KÄSIKSI SEN JÄLKEEN, KUN LAITE ON ASENNETTU PAIKALLEEN.

ÄLÄ KOSKAAN IRROTA PISTOKETTA JOHDOSTA VETÄMÄLLÄ.

JOS LAITTEESSA ON AINOASTAAN SÄHKÖJOHTO, MUTTA EI PISTOKETTA, ASENNASTIANPESUKONEEN JOHTOON HELPOSTI SAAVUTETTAVAAN PAIKKAAN KAIKKINAPAINEN KATKAISIN, JONKA YLIJÄNNITELUOKKA ON III.

KUN ASENNAT KONEEN VESILIITÄNTÄÄN, KÄYTÄ AINA UUTTA TÄYTTÖLETKUA. VANHAA TAI KÄYTETTYÄ TÄYTTÖLETKUA EI SAA KÄYTTÄÄ.



HETI LAITTEEN ASENNUKSEN JÄLKEEN SUORITA LAITTEELLA NOPEA TESTI ALLAOLEVAN OHJEEN MUKAAN. JOS ASTIANPESUKONE EI TOIMI



OIKEIN, IRROTA LAITE VERKKOVIRRASTA JA SOITA VALTUUTETULLE HUOLLOLLE. **ÄLÄ YRITÄ ITSE KORJATA LAITETTA.**



AINOASTAAN AIKUISET SAAVAT KÄYTTÄÄ ASTIANPESUKONETTA. YLI 8-VUOTIAAT LAPSET JA FYYSISESTI, AISTIMUKSELLISESTI JA/TAI PSYYKKISESTI TOIMINTARAJOITTEISET IHMISET JA KOKEMATTOMAT IHMISET SAAVAT KÄYTTÄÄ LAITETTA AINOASTAAN HEIDÄN TURVALLISUUDESTAAN VASTAVAAN HENKILÖN VALVONNASSA.

LAPSET EIVÄT SAA LEIKKIÄ LAITTEELLA.



MUUTAMAT PESUAINEET OVAT ERITTÄIN ALKALISIA. ESTÄ KOSKETUS IHON JA SILMIEN KANSSA. PESUAINEET VOIVAT NIELTYINÄ OLLA VAARALLISIA. NE VOIVAT AIHEUTTAA PYSYVIÄ VAMMOJA SUUHUN JA KURKKUUN TAI AIHEUTTAA TUKEHTUMISEN. NOUDATA KAIKKI TURVALLISUUSOHJEET, JOTKA OVAT LUETTAVISSA PESUAINEIDEN PAKKAUKSISSA.

ÄLÄ PÄÄSTÄ LAPSIA ASTIANPESUKONEEN LÄHELLE, KUN OVI ON AUKI. VARMISTA AINA, ETTÄ PESUAINELOKERO ON TYHJÄ PESUN JÄLKEEN.



ÄLÄ KOSKAAN JUO ASTIOIHIN TAI LAITTEESEEN PESUN JÄLKEEN JÄÄNYTTÄ VETTÄ.



ÄLÄ KÄYTÄ LIUOTTAVIA AINEITA, KUTEN ALKOHOLIA TAI TÄRPÄTTIÄ, JOTKA VOIVAT AIHEUTTAA RÄJÄHDYSVAARAN.

ÄLÄ PESE ASTIOITA JOTKA SISÄLTÄVÄT TUHKAA, VAHAA TAI MAALIA.



ÄLÄ KOSKAAN JÄTÄ ASTIANPESUKONEN OVEA AUKI, ETTEI KUKAAN KOMPASTU SIIHEN.

ASTIANPESUKONEEN AVOIMEEN OVEEN NOJAAMINEN TAI ISTUMINEN SAATTA AAIHEUTTAA LAITTEEN KAATUMISEN.



VEITSET JA MUUT TERÄVÄT KEITTIÖVÄLINEET TULEE SIOITTA A KORIIN TERÄT ALASPÄIN TAI YLÄKORIIN VAACA-ASENTOON, NIIN ETTEIVÄT NE TYÖNNY ULOS KORISTA. VARO, ETTET LOUKKAA ITSEÄSI.



ASTIANPESUKONE TÄYTTÄÄ KAIKKI VOIMASSAOLEVAT VAATIMUKSET JA MÄÄRÄYKSET KOSKIEN TURVALLISUUTTA JA SÄHKÖKOMONENTTEJA. KAIKKI TEKNISET TARKISTUKSET JA HUOLTOTOIMENPITEET SAA SUORITTA A VAIN KOULUTETTU JA VALTUUTETTU HUOLTOLIIKE: **HUOLTOTYÖT, JOITA VALTUUTTAMATON HENKILÖ SUORITTA A, MITÄTÖIVÄT TAKUUN JA VOIVAT AIHEUTTAA KÄYTTÄJÄLLE VAARATILANTEITA.**



VIAN SATTUESSA IRROTA ASTIANPESUKONE VERKKOVIRRASTA JA SULJE TULOVESIHANA.

AINOASTAAN VALMISTAJA TAI VALTUUTETTU HUOLTOLIIKE SAA VAIHTAA SÄHKÖJOHDON.



JOISSAKIN OSISSA ON JÄNNITETTÄ, VAIKKA KÄYNNISTYS/SAMMUTUS-PAINIKE ON SAMMUTETUSSA ASENNOSSA. IRROTA PISTOKE TAI KATKAISE SÄHKÖ SEINÄKATKAISIMELLA ENNEN LAITTEEN HUOLTOA.

LAPSET SAAVAT HOITAA LAITTEEN PUHDISTUSTA JA TAVALLISTA HUOLTOA AINOASTAAN HEIDÄN TURVALLISUUDESTAAN VASTAVAAN HENKILÖN VALVONNASSA.

ÄLÄ KÄYTÄ HÖYRYPESURIA ASTIANPESUKONEEN PUHDISTUKSEEN.



AQUASTOP-MALLIT

AQUASTOP-LAITE ESTÄÄ VEDEN TULVIMISEN LATTIALLE VESIVUODON SATTUESSA. AQUASTOP-LAITTEEN TOIMINNAN JÄLKEEN, KUTSU PÄTEVÄ HUOLTOMIES TUNNISTAMAAN VIKA JA KORJAMAAN SE.

AQUASTOP-LAITTEELLA VARUSTETUISSA MALLEISSA TULOVESILETKUN SISÄLLÄ ON SÄHKÖISIÄ PALOJA. **ÄLÄ KATKAISE LETKUA ÄLÄKÄ PÄÄSTÄ AQUASTOP-LAITETTA PUTOAMAAN VETEEN.** MIKÄLI TULOVESILETKU VAURIOITUU, KYTKE LAITE IRTI SÄHKÖVIRRASTA JA VEDENTULOLIITÄNNÄSTÄ.

VAROITUS:

LAITE TOIMII VAIN JOS ASTIANPESUKONE ON LIITETTY SÄHKÖVERKKOON.



SISÄVALAISIMELLA VARUSTETUT MALLIT

LAITTEEN VALAISINJÄRJESTELMÄ KUULUU RISKILUOKKAAN 1 STANDARDIN SFS-EN 62471 MUKAAN. TÄMÄ TARKOITTAÄ, ETTEI SE AIHEUTA MINKÄÄNLAISTA FOTOBIOLOGISTA RISKIÄ NORMAALEISSA KÄYTTÖOLOSUHTEISSA.



TÄMÄ LAITE ON MERKITYY ASETUKSEN 49, 14. MAALISKUUTA 2014, "SÄHKÖ- JA ELEKTRONIKKALAITEROMUSTA DIREKTIIVIN 2012/19/EY (SER) TOIMEENPANO" 26 ARTIKLAN MUKAISESTI.

SYMBOLI  TUOTTEESSA TAI SEN DOKUMENTAATIOSSA TARKOITTAÄ, ETTEI LAITETTA SAA HÄVITTÄÄ KOTITALOUSJÄTTEIDEN MUKANA. SEN SIJAAN TUOTE ON TOIMITETTAVA SÄHKÖ- JA ELEKTRONIKKAKOMPONENTTIEN KERÄYS- JA KIERRÄTYSPISTEeseen.

VAIHTOEHTOISESTI SAAT TOIMITTAA HÄVITETTÄVÄN LAITTEEN JÄLLEENMYYJÄLLE, KUN OSTAT UUDEN LAITTEEN KAUPASTA, JONKA SÄHKÖ- JA ELEKTRONIKKALAITTEIDEN MYYNTIPINTA-ALA ON VÄHINTÄÄN 400 M². KÄYTTÄJÄT VOIVAT TOIMITTAA ILMAISEKSI KÄYTÖSTÄ POISTETUT LAITTEET, JOIDEN ULKOMITAT OVAT ALLE 25 CM, JÄLLEENMYYJÄLLE, ILMAN UUDEN LAITTEEN OSTOVAATIMUSTA.

ASIANMUKAINEN JÄTTEIDEN ERILLISKERÄYS JA SIITÄ JOHTAVA KÄYTÖSTÄ POISTETTUIEN LAITTEIDEN KIERRÄTYS, KÄSITTELY JA YMPÄRISTÖN KANSSA YHTEENSOPIVA HÄVITTÄMINEN VOIVAT AUTTAA ESTÄMÄÄN YMPÄRISTÖ- JA TERVEYSHAITTOJA; TÄLLÄ TAVALLA KANNATETAAN MYÖS LAITTEEN MATERIAALIEN UDELLEENKÄYTTÖÄ TAI KIERRÄTYSTÄ.



KÄYTÖSTÄ POISTETTU LAITE ON TEHTÄVÄ KÄYTTÖKELVOTTOMAKSI. IRROTA PISTOKE PISTORASIASTA JA KATKAISE SE. ÄLÄ JÄTÄ LAPSILLE VAARALLISIA OSIA SAATAVILLE (LUKOT, OVET, KAAPELIT, LETKUT, JNE.).

Valmistaja kieltäytyy kaikesta vastuusta koskien henkilövahinkoja tai materiaalivahinkoja, jos yllämainittuja varotoimenpiteitä ei noudateta, mikäli komponentteja korjataan itse tai laitteeseen käytetään muita kuin alkuperäisiä varaosia.



TEKNISET TIEDOT

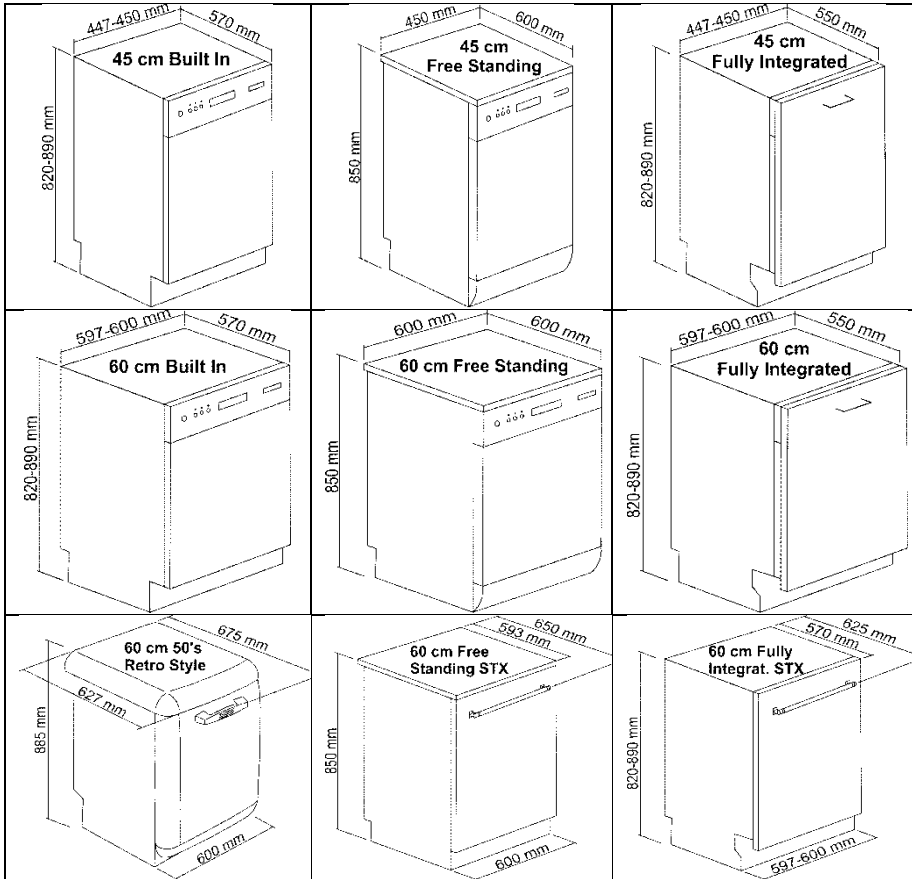

Ottoveden paine

min. 0,05 - max. 0,9 MPa
(min. 0,5 – max. 9 bar)

Ottoveden lämpötila

max. 60 °C

Sähköiskusuojaluokka

I

Kosteussuojaluokka

IPX0

Sähkön ominaispiirteet

Katso tyyppikilpi

45 cm-mallien kantavuus:

10 tavallista katetta

60 cm-mallien kantavuus:

12/13/14 tavallista katetta



2. Asennus ja kytkentä

Irrota styrox-kappaleet korien reunoilta.

Aseta laite halutulle paikalle. Voit sijoittaa laitteen niin että sen sivut tai takaseinä ovat kohti viereistä kaappia tai seinää. Jos astianpesukone asennetaan lähelle lämmönlähdettä, asenna laitteen ja lämmönlähteen väliin eristys estääksesi ylikuumenemisen ja mahdolliset laitteen toimintahäiriöt. Asenna alle upotettava tai keittiökaapistoon integroitava laite ainoastaan jatkuvan työtason alle. Ruuvaa se vieressä oleviin keittiökaluksiin tai keittiön työtasoon. Asennuksen helpottamiseksi tulo- ja poistovesiletku voidaan asentaa kummalta puolelta tahansa. Varmista, että letkut eivät ole kasassa, mutkalla tai liian. Aseta letkut haluttuun suuntaan ja muista kiristää letkunkiristin. Virtajohdon ja putkien ulospääsyä varten on seinässä tai vastaavassa rakenteessa oltava aukko, jonka halkaisija on vähintään 8 cm. Avaa vesihana ja tarkista, etteivät hanan tai astianpesukoneen liittimet tai letku vuoda ennen kuin asennat astianpesukoneen lopulliselle paikalleen.

Asennusta varten astianpesukoneen takaseinää vasten, letkut on vietävä alakautta, jossa on niitä varten tehty asianmukainen tila.

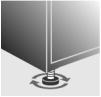

Vaaita laite lattiapintaan nähden tukijalkoja säätämällä, asianmukaista kuusiokoloavainta käyttämällä. Tämä on tarpeen astianpesukoneen virheettömän toiminnan kannalta.



Astianpesukoneessa on yksi takajalka, jota voidaan säätää laitteen etuosassa alhaalla olevalla ruuvilla.



On ehdottomasti kiellettyä upottaa astianpesukonetta keittotason alle.

Lisäksi ei ole sallittua asentaa astianpesukonetta suoraan kosketukseen **perinteisistä** upotettavista kodinkoneista **poikkeavien** laitteiden kanssa (esim. lämmittimet).

Jos asennat astianpesukoneen muiden kodinkoneiden lähelle, noudata tarkasti kodinkoneen valmistajan ohjeita (minimietäisyydet, asennustapa jne.).

Ainoastaan erilleen asennettavat mallit

- On **ehdottomasti kiellettyä** asentaa keittotasoa erilleen asennetun astianpesukoneen päälle.
- Astianpesukoneen upottamiseksi tulee hankkia **upotussarja** sopimusliikkeestä tai huoltokeskuksesta.
- *Erilleen asennettavan astianpesukoneen ylätaso voidaan irrottaa työtason alle asennusta varten. Ainoastaan valtuutettu henkilö saa suorittaa toimenpiteen.*



2.1 Vesiliitäntä



Tukosten välttäminen: jos vesijohdot ovat vasta-asennettuja tai niitä ei ole käytetty pitkään aikaan, valuta vesijohtovettä ennen laitteen liittämistä vesijohtoon, kunnes vesi on kirkasta eikä siinä ole enää epäpuhtauksia. Näin estät vedentuloaukkoa tukkiintumasta ja laitetta vahingoittumasta. **Kun asennat koneen vesiliitäntään, käytä aina uutta täyttöletkua. Vanhaa tai käytettyä täyttöletkua ei saa käyttää.**

VESILIITÄNTÄ

Liitä laite kylmävesiverkoston $\frac{3}{4}$ " putkierreliittimellä, aseta mukana tuleva suodatin **A** ennenkuin liität tulovesiletkun hanaan, varmista että liitos on tiivis.

Varmista liitoksen tiiviys kääntämällä pihdeillä vielä noin $\frac{1}{4}$ kierrosta.

Astianpesukoneessa, joissa on AQUASTOP-varustus, suodatin on jo valmiiksi asennettu kierteiden sisään.

Astianpesukone voidaan liittää myös kuumavesiverkoston, jos sen lämpötila **ei ylitä 60°C**. Liittämällä laite kuumavesiverkoston pesuaika lyhenee noin 20 minuuttia, mutta samalla pesutulos on jonkin verran huonompi. Tee liitäntä kuumavesiverkoston samalla tavalla kuin kylmävesiverkoston.

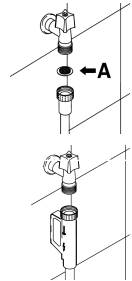

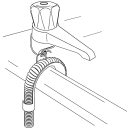

VIEMÄRÖINTI

Sijoita poistoletku poistoputkeen, jonka läpimitta on vähintään **4 cm**, tai vaihtoehtoisesti sijoita se pesualtaan reunalle käyttämällä muovimutkaa apuna.

Varmistu, että letku ei ole taipunut tai kiertynyt.

Letkun on oltava tukevasti paikallaan jottei se irtoa tai putoa. Laitteen mukana tulevassa muovimutkassa on reikä ruuvikiinnitystä varten.

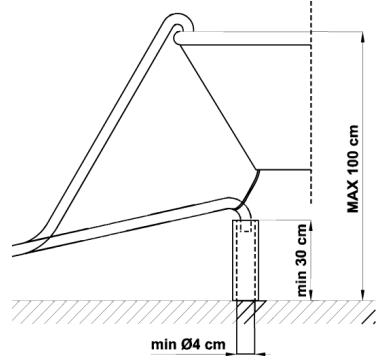

Poistoletkun yläpään tulee olla lattiatasosta kuvan **mukaisesti 30 ja 100 cm** välillä, eikä sitä saa koskaan upottaa veteen. Jos poistoletkua joudutaan jatkamaan vaakasuunnassa (max. 3 m), poistoletkun päätä voidaan sijoittaa korkeintaan **85 cm** lattiasta.

Kosteussuojausluokka: IPX0

2.2 Sähköliitäntä ja varoituksia

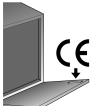

VARMISTA, ETTÄ SÄHKÖVERKON JÄNNITE JA TAAJUUS VASTAAVAT ARVOJA, JOTKA ON SIOITETTU LUUKUN SISÄREUNASSA OLEVAAN ARVOKILPEEN.



SÄHKÖJOHTOON KIINNITETYN PISTOKKEEN JA PISTORASIAN TULEE OLLA SAMANTYYPPISIÄ JA VOIMASSA OLEVIEN SÄHKÖJÄRJESTELMIÄ KOSKEVIEN STANDARDIEN MUKAISIA.

PISTOKKEESEEN TULEE VOIDA PÄÄSTÄ KÄSIKSI SEN JÄLKEEN, KUN LAITE ON ASENNETTU PAIKALLEEN.

ÄLÄ KOSKAAN IRROTA PISTOKETTA JOHDOSTA VETÄMÄLLÄ.



KUN SÄHKÖJOHTO ON VAIHDETTU, VARMISTA ETTÄ JOHDON **KIINNITIN** KIINNITETÄÄN ASIANMUKAISESTI.



DO NOT USE ADAPTORS OR SHUNT CONNECTIONS IN ORDER TO AVOID THE POSSIBILITY OF OVERHEATING OR BURNING.



Ainoastaan valmistaja tai valtuutettu huoltoliike saa vaihtaa sähköjohdon, jotta kaikki vaaratilanteet vältetään.



Joissakin osissa on jännitettä, vaikka KÄYNNISTYS/SAMMUTUS-painike on sammutetussa asennossa. Irrota pistoke tai katkaise sähkö seinäkatkaisimella ennen laitteen huoltoa.

JOS LAITTEESSA ON AINOASTAAN SÄHKÖJOHTO, MUTTA EI PISTOKETTA:



ASENNA LAITTEEN JOHTOON HELPOSTI SAAVUTETTAVAAN PAIKKAAN KAIKKINAPAINEN KATKAISIN, JONKA YLIJÄNNITELUOKKA ON III.



SÄHKÖLIITÄNNÄN SAA SUORITTA AINOASTAAN AMMATTITAITOINEN **TEKNIKKO** ALLA OLEVAN KAAVION AVULLA JA VOIMASSA OLEVIEN LAKIEN MUKAAN

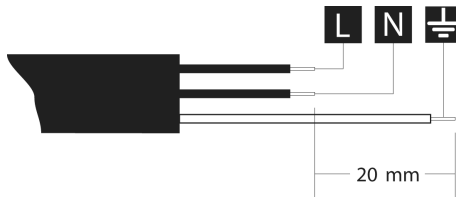

L = ruskea
N = sininen
⊕ = keltavihreä

Sähköiskusuojausluokka: I



AINOASTAAN ISO-BRITANNIA:

LAITE TULEE MAADOITTA A.

Sulakkeen vaihto

Jos sähköpistoke on varustettu **BS 1363A 13A** -sulakkeella, vaihda se **A.S.T.A.**-hyväksytyyn **BS 1362** -tyypin sulakkeeseen seuraavasti:

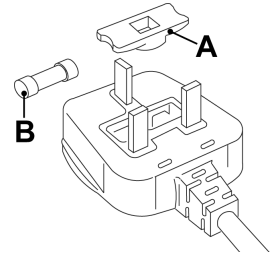
1. Poista suojus **A** ja sulake **B**.
2. Aseta uusi sulake suojuksen sisälle.
3. Aseta kumpikin takaisin pistokkeen sisälle.



Kun olet vaihtanut sulakkeen, aseta pistokkeen suojus asianmukaisesti takaisin. Ellei pistokkeen suojusta ole, älä käytä sitä ennen sopivan varasuojuksen asennusta.

Sopivat varaosat tunnustetaan suojuksen alustan väristä tai pistokkeen kirjoituksesta, jossa ilmoitetaan väri.

Varasuojuksia on saatavilla paikallisissa sähkötarvikeliikkeissä.