

ПЕРЕВОД ОРИГИНАЛЬНОЙ ИНСТРУКЦИИ

ОГЛАВЛЕНИЕ

1	ИДЕНТИФИКАЦИЯ ПРОДУКТА	3
1.1	ОБЛАСТЬ ПРИМЕНЕНИЯ, ОСНОВНЫЕ ФУНКЦИИ И НАЗНАЧЕНИЕ	3
1.2	НАИМЕНОВАНИЕ И АДРЕС ИЗГОТОВИТЕЛЯ ИЛИ ДИСТРИБЬЮТОРА.....	3
1.3	ДЕКЛАРАЦИЯ СООТВЕТСТВИЯ НОРМАТИВАМ	3
1.4	ОПИСАНИЕ ПРИБОРА.....	4
2	УСЛОВНЫЕ ОБОЗНАЧЕНИЯ, ИСПОЛЬЗУЕМЫЕ В РУКОВОДСТВЕ	4
3	ОБЩИЕ РЕКОМЕНДАЦИИ И ПРАВИЛА БЕЗОПАСНОСТИ	5
3.1	ПРАВИЛЬНАЯ УСТАНОВКА.....	5
3.2	БЕЗОПАСНАЯ ЭКСПЛУАТАЦИЯ.....	7
3.3	ПРАВИЛЬНОЕ ОБСЛУЖИВАНИЕ	9
4	ХАРАКТЕРИСТИКИ ИЗДЕЛИЯ	10
4.1	ГАБАРИТНЫЕ РАЗМЕРЫ ДЛЯ УСТАНОВКИ.....	10
4.2	ТЕХНИЧЕСКИЕ ХАРАКТЕРИСТИКИ.....	11
4.3	ПРЕДЕЛЬНЫЕ ХАРАКТЕРИСТИКИ ДЛЯ ПОДКЛЮЧЕНИЯ	11
5	ПОДГОТОВКА ПРИБОРА К ЭКСПЛУАТАЦИИ	12
5.1	РАСПОЛОЖЕНИЕ И УСТАНОВКА	12
5.2	ПОДКЛЮЧЕНИЕ К ВОДОПРОВОДНОЙ СЕТИ.....	13
5.3	ПОДКЛЮЧЕНИЕ К СЛИВУ (ССЫЛКА S).....	13
5.4	УСТАНОВКА СЛИВНОГО АДАПТЕРА EN1717	14
5.5	ПОДКЛЮЧЕНИЕ К СЕТИ ЭЛЕКТРОПИТАНИЯ.....	15
5.6	НОРМАЛЬНОЕ ИСПОЛЬЗОВАНИЕ	15
6	ПЕРВЫЙ ЗАПУСК	16
6.1	ПЕРВЫЙ ЗАПУСК.....	16
6.2	ПОДГОТОВКА К ИСПОЛЬЗОВАНИЮ (ВАЖНАЯ ИНФОРМАЦИЯ)	16
6.3	ИСПОЛЬЗОВАНИЕ ДЕКАЛЬЦИФИКАТОРА ВОДЫ (ТОЛЬКО МОДЕЛИ С ДЕКАЛЬЦИФИКАТОРОМ)....	17
6.4	ВКЛЮЧЕНИЕ.....	17
7	ГЛАВНАЯ СТРАНИЦА	20
8	СТРАНИЦА НАСТРОЙКИ	21
8.1	НАСТРОЙКА ТЕХНИКА	22
8.2	НАСТРОЙКА МОЮЩИХ СРЕДСТВ.....	25
8.3	НАСТРОЙКА ПОЛЬЗОВАТЕЛЯ (ПАРОЛЬ 2025)	27
9	ОТКАЗЫ, ОТОБРАЖАЕМЫЕ НА ДИСПЛЕЕ (ТЕХНИК)	28
10	ГЛАВНАЯ СТРАНИЦА МЕНЮ МОЙКИ И УТИЛИТЫ	32
	ОБОЗНАЧЕНИЕ ИКОНОК НА ДИСПЛЕЕ	32
10.1	ПЕРЕД МОЙКОЙ.....	33
10.2	ВЫБОР ПРОГРАММ	34
10.3	ОСОБЕННЫЕ СИТУАЦИИ	36
10.4	СМЕНА ПРОГРАММЫ.....	37
11	ОСНАЩЕНИЕ КОРЗИНАМИ	38
12	УТИЛИТЫ	39
13	ОБСЛУЖИВАНИЕ И ОЧИСТКА	40
13.1	ЕЖЕДНЕВНАЯ ОЧИСТКА ФИЛЬТРОВ.....	41
13.2	ПОПОЛНЕНИЕ РЕГЕНЕРИРУЮЩЕЙ СОЛЬЮ (МОДЕЛИ ОСНАЩЕННЫЕ ДЕКАЛЬЦИФИКАТОРОМ).....	42
13.3	РЕГУЛЯРНЫЙ КОНТРОЛЬ РАЗБРЫЗГИВАТЕЛЕЙ (РАЗ В НЕДЕЛЮ).....	42
13.4	ПРОДОЛЖИТЕЛЬНЫЙ ПРОСТОЙ.....	42
14	SYSTEM SANITATION	43
14.1	PUTTING TO REST	43
15	НЕИСПРАВНОСТИ И ОТКАЗЫ	44
16	ОТКАЗЫ, ОТОБРАЖАЕМЫЕ НА ДИСПЛЕЕ ПОЛЬЗОВАТЕЛЯ	46

Компания **SMEG** благодарит Вас за сделанный выбор.

Данное руководство является неотъемлемой частью машины. Необходимо обеспечить его целостность и доступность в течение всего срока службы машины, так как в нем содержится важная информация по установке, безопасности, эксплуатации и обслуживанию.

В случае передачи другому пользователю руководство должно сопровождать машину. Перед запуском машины в работу внимательно прочтите все инструкции, приведенные в руководстве, чтобы ознакомиться с наиболее подходящими условиями для правильной эксплуатации профессиональной посудомоечной машины.

1 ИДЕНТИФИКАЦИЯ ПРОДУКТА

1.1 Область применения, основные функции и назначение

Данная посудомоечная машина предназначена для профессионального использования в гастрономии и на предприятиях общественного питания и отвечает требованиям действующего законодательства. Использование не по назначению может привести к травмированию людей и/или нанесению ущерба имуществу, поэтому посудомоечная машина должна использоваться только подготовленным персоналом.

Эта посудомоечная машина спроектирована для эксплуатации на стационарных местах и предназначена исключительно для мытья столовой посуды (тарелок, сковород, подносов, чашек, стаканов и мисок) и любых других предметов, используемых для общественного питания, устойчивых к воздействию температуры и влажности, вырабатываемых прибором. Любой другой тип использования не разрешен и может быть опасным.

Лица, которые по своим физическим, сенсорным или психическим способностям либо в связи с отсутствием или недостатком опыта, не в состоянии использовать посудомоечную машину в условиях безопасности, могут ее использовать только под надзором ответственных лиц.

Изготовитель снимает с себя всякую ответственность за травмирование людей или нанесение ущерба имуществу в результате несоблюдения инструкций, приведенных в руководстве, некорректного использования, нарушения целостности, в том числе отдельных частей прибора, и использованием неоригинальных запасных частей.

1.2 Наименование и адрес изготовителя или дистрибьютора

Smeg S.p.A.

Via Leonardo da Vinci, 4 - 42016 Guastalla (RE) - Италия Тел. +39 0522 8211 - Факс + 39 0522 821453

Интернет-сайт: www.smeg-professional.com, эл. почта: professional.service@smeg.it

Персонал нашего отдела продаж предоставит Вам любую информацию по ценам и предложениям.

Персонал нашего отдела техобслуживания предоставит Вам указания по правильной работе прибора и контактную информацию ближайшего авторизованного Сервисного центра. Вся гамма нашей продукции представлена на интернет-сайте.

1.3 Декларация соответствия нормативам

Данный прибор отвечает действующим предписаниям по безопасности и соответствует требованиям директив 2006/42/ЕС и 2004/108/ЕС.

Кроме этого, посудомоечная машина промаркирована в соответствии с требованиями европейской директивы 2002/96/ЕС, директивы об отходах электрического и электронного оборудования (WEEE).



В отношении информации по переработке, восстановлению и повторному использованию данного продукта свяжитесь с компетентным местным органом по сбору отходов либо с продавцом структуры, где была приобретена машина.

Выполнив утилизацию правильным способом, потребитель вносит свой вклад в предотвращение потенциальных отрицательных воздействий на окружающую среду.

1.4 Описание прибора

U	КРЫШКА (ВЕРХНЯЯ ПОВЕРХНОСТЬ)	
D	ДИСПЛЕЙ И ПАНЕЛЬ УПРАВЛЕНИЯ	
A	ПЕРЕДНЯЯ ДВЕРЬ ДЛЯ ЗАГРУЗКИ/ВЫГРУЗКИ	
V	СЛУЖЕБНЫЙ ЛЮК	
F	РЕГУЛИРУЕМЫЕ НОЖКИ	

2 УСЛОВНЫЕ ОБОЗНАЧЕНИЯ, ИСПОЛЬЗУЕМЫЕ В РУКОВОДСТВЕ

	Символ обозначает необходимость внимательного прочтения инструкций, содержащихся в руководстве.
	Символ расположен возле важной информации для безопасности физических лиц и прибора.
	Символ расположен на некоторых частях, содержащих компоненты под опасным напряжением. Указывает на опасность поражения электрическим током.
	Этот символ находится рядом с клеммной колодкой для подключения внешнего эквипотенциального проводника.
	Символ расположен возле важной информации. Внимательно прочтите приведенные указания и соблюдайте рекомендуемые правила поведения при выполнении операций.
	Символ расположен рядом с информацией и техническими инструкциями, предназначенными для квалифицированного персонала, который занимается монтажом, вводом в эксплуатацию, испытанием и возможными операциями по внеплановому техобслуживанию.
	Наличие этого символа указывает на то, что по окончании срока службы прибор следует направить в службу утилизации для повторной переработки, согласно действующим нормативам в стране установки. Для утилизации обращайтесь в специализированные центры.

3 ОБЩИЕ РЕКОМЕНДАЦИИ И ПРАВИЛА БЕЗОПАСНОСТИ

Приведенные далее рекомендации и правила содержат важную информацию, с которой следует внимательно ознакомиться.

Изготовитель не несет ответственности за нанесенный ущерб в результате несоблюдения приведенных рекомендаций и правил безопасности.

3.1 Правильная установка

- Установка посудомоечной машины должны поручаться квалифицированному специалисту.
- Во время перемещения и установки посудомоечной машины необходимо всегда использовать подходящие средства индивидуальной защиты (СИЗ).
- Не выполняйте установку, если посудомоечная машина была повреждена во время транспортировки. В случае сомнений свяжитесь с дистрибьютором.
- Не вводите в работу посудомоечную машину, если кабель питания поврежден.
- Не устанавливайте посудомоечную машину в помещениях, подверженных замерзанию или со взрывоопасной атмосферой (ATEX).
- Возможные аксессуары разрешается устанавливать в прибор только по согласованию с изготовителем.
- Во избежание повреждений не устанавливайте посудомоечную машину возле приборов, излучающих высокие температуры (напр., газовых горелок, печей и пр.).
- Если посудомоечная машина установлена в приподнятом положении, проверьте, чтобы опора и сама машина были надежно закреплены и не создавали опасных ситуаций.
- Электрическая безопасность гарантируется только, если посудомоечная машина подключена к защитному проводнику, отвечающему требованиям действующих электрических стандартов. В случае сомнений обратитесь к квалифицированному электрику для проверки оборудования.

- Установите в легкодоступном месте на линии электропитания посудомоечной машины автоматический выключатель или защитное устройство от сверхтока (термомагнитный выключатель или плавкие предохранители). Устройство должно работать только для посудомоечной машины и отвечать ее номинальным электрическим характеристикам.
- Не подключайте посудомоечную машину к электрической сети, используя адаптеры или удлинители, поскольку в таком случае не гарантируется должная безопасность.
- Если посудомоечная машина подключена к электрической сети посредством штепсельной вилки, последняя должна отвечать типу розетки, номинальным электрическим характеристикам прибора и действующему национальному законодательству в отношении электрических приборов. После установки вилка должна оставаться легкодоступной.
- Для подключения к водопроводной сети используйте только новые трубы. Б/у трубы не допускаются к использованию.
- Подключение к сливу должно выполняться с соблюдением действующего национального законодательства. Если подключение выполнено неверно, возможен обратный поток и в некоторых случаях - загрязнение.
- Если машина не устанавливается в нишу, необходимо запросить у производителя специальный крепежный комплект, чтобы обеспечить ее устойчивость.

3.2 Безопасная эксплуатация

- Внимание! Не помещайте руки в заднюю часть колпака, опасность травмирования.
- Эксплуатационный персонал посудомоечной машины должен быть надлежащим образом обучен и подготовлен.
- Не предусмотрена эксплуатация прибора несовершеннолетними и лицами с ограниченными физическими, сенсорными или умственными возможностями, лишенными опыта и необходимых знаний. Эксплуатация прибора этой категорией лиц разрешается только под надзором лиц, ответственных за их безопасность.
- Не оставляйте открытой дверцу посудомоечной машины. Существует опасность споткнуться или порезаться о кромки двери.
- Не садитесь и не опирайтесь на открытую дверцу. Машина может опрокинуться или повредиться.
- Внутри посудомоечной машины содержится непитьевая вода.
- Не используйте посудомоечную машину для мытья или замачивания пищевых продуктов.
- Не используйте воду, находящуюся внутри посудомоечной машины, для размораживания продуктов, даже если они закрыты в герметичных емкостях.
- Во время работы посудомоечной машины помните о том, что в конце цикла посуда и приборы нагреваются до высоких температур.
- Будьте осторожны при открывании двери, существует риск разбрызгивания воды.
- При открытии двери может разбрызгиваться горячая вода.
- Ножи и острую кухонную утварь следует располагать остриями вниз либо горизонтально, следя, чтобы они не выступали из корзины.
- Посудомоечная машина предназначена только для использования с водой и моющими средствами для профессиональных посудомоечных машин. Использование

других продуктов может нанести вред как посуде, так и машине.

- Не запускайте посудомоечную машину с органическими растворителями или горючими жидкостями. Не помещайте в машину посуду и приборы, загрязненные пеплом, воском, красками.
- Обращение с моющими средствами требует четкого соблюдения указаний, предоставляемых производителями таких средств.
- Держите всегда под рукой паспорта безопасности моющих средств, чтобы иметь возможность обратиться к ним в любой момент.
- Проглатывание или вдыхание моющих средств может привести к тяжелым травмам носа, рта или горла. В случае проглатывания или вдыхания моющего средства немедленно обратитесь к врачу.
- Рекомендуется использовать целостные, неповрежденные в результате износа и неиспорченные корзины. Если присутствуют пластмассовые суппорты корзин, не убирайте их, не повреждайте, не изменяйте и не портите.
- Давление подаваемой воды не должно превышать 1000 кПа.

3.3 Правильное обслуживание

- Запрещается очищать машину струями воды, а также чистящими устройствами, использующим высокое давление или пар.
- Перед проведением любых операций по обслуживанию необходимо отсоединить посудомоечную машину от сети электрического питания. Категорически запрещается касаться электрических компонентов под напряжением: это очень опасно.
- Запрещается открывать кожух посудомоечной машины. Опасность поражения электрическим током. Доступ ко внутренним частям посудомоечной машины разрешен только уполномоченному специалисту.
- Ремонт посудомоечной машины имеет право выполнять только авторизованный Сервисный центр. Неправильно выполненный ремонт чреват травмированием оператора.
- Запрещается нарушать или изменять электрические контуры или механическую конструкцию машины. Изготовитель снимает с себя всякую ответственность за ущерб, нанесенный в результате несанкционированных действий.
- Заменяйте сломанные или дефектные компоненты только оригинальными запчастями. Изготовитель снимает с себя всякую ответственность за ущерб, нанесенный использованием неоригинальных запчастей.
- Во избежание опасных ситуаций замена кабеля питания (если предусмотрена) должна выполняться изготовителем или авторизованным Сервисным центром согласно характеристикам, приведенным на электрической схеме, которая прилагается к машине.

4 ХАРАКТЕРИСТИКИ ИЗДЕЛИЯ

4.1 Габаритные размеры для установки

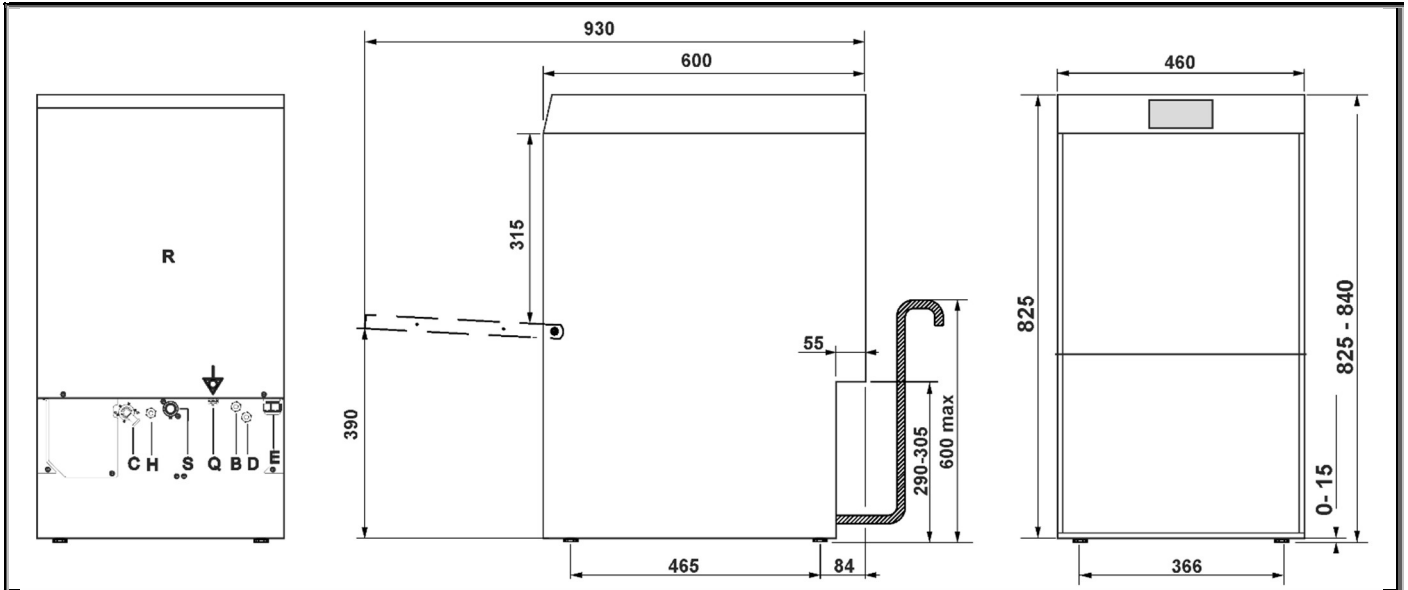

R	ЗАДНЯЯ ПАНЕЛЬ	Q	КЛЕММА ДЛЯ ВНЕШНЕГО ЭКВИПОТЕНЦИАЛЬНОГО
C	ЗАЛИВНАЯ ТРУБА	B	ВСАСЫВАНИЕ ОПОЛАСКИВАТЕЛЯ
H	ОСМОСИСТОРНАЯ ДРЕНАЖНАЯ ТРУБА	D	ВСАСЫВАНИЕ МОЮЩЕГО СРЕДСТВА
S	СЛИВНОЙ ШЛАНГ	E	КАБЕЛЬ ЭЛЕКТРОПИТАНИЯ

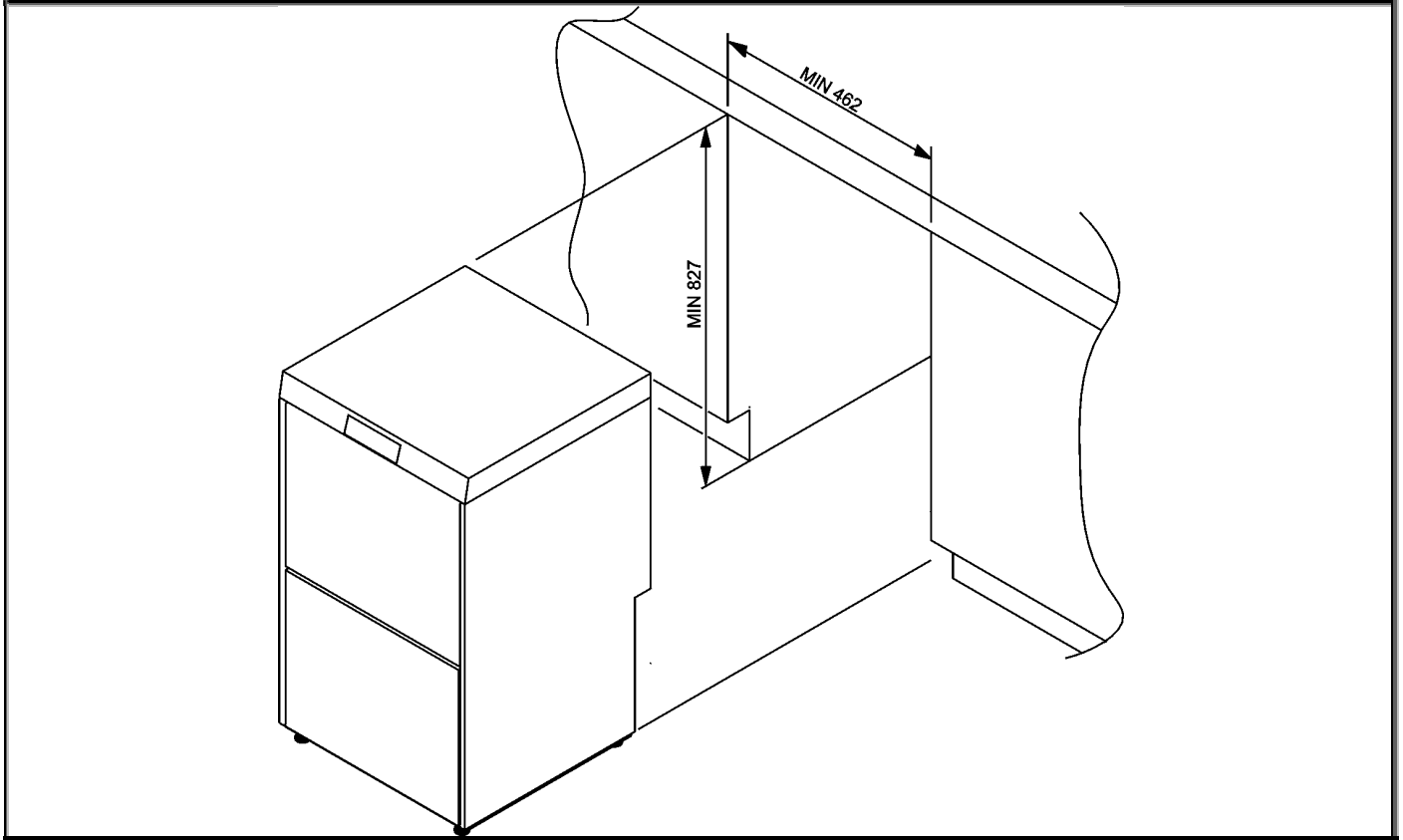

4.2 Технические характеристики

Электрическое питание	См. табличку с характеристиками, прикрепленную к машине	
Температура подаваемой воды		
Минимальное давление подаваемой воды		
Максимальное давление подаваемой воды	1000 кПа	
Использование	Внутри помещений	
Макс. рабочая высота над уровнем моря	м	2000
Прибор предназначен для работы при температуре окружающей среды 10-25 °С (иногда до 35 °С).		
Относительная влажность	80% при температуры до 25 °С с линейным уменьшением до 50% при температуре 35 °С	
Фитинг заливной трубы	-	резьбовой 3/4 дюйма
Мин. диаметр слива	мм	25
Высота сливного отверстия (от опорной поверхности машины)	мм	макс. 600
Вместимость бойлера	л	4
Вместимость емкости	л	8
Уровень шума	LpA	< 70 dB(A)
Степень защиты	IPX	4
Вес нетто	кг	~ 45
Тип кабеля питания	◀HAR▶	H07RN-F

4.3 Предельные характеристики для подключения

Тип воды	ПИТЬЕВОЙ» воды из водопровода, не рекомендуется подача КОЛОДЕЗНОЙ воды.
Жесткость воды на входе:	<20°f
Минимальное динамическое рабочее давление:	1,5 bar
Минимальная температура воды на входе:	5°С
Максимальная температура воды на входе:	35°С
Максимально допустимая проводимость воды на входе:	1200µS/cm
Максимально допустимое содержание хлора/железа в воде на входе:	0,2mg/l
Продувайте угольный предфильтр при первом включении и при каждой замене.	

5 ПОДГОТОВКА ПРИБОРА К ЭКСПЛУАТАЦИИ

Доставьте посудомоечную машину в место установки, снимите упаковку, проверьте целостность машины и ее компонентов, в случае обнаружения повреждений сообщите о них письменно перевозчику. Детали упаковки (целлофановые пакеты, вспененный полистирол, гвозди, и т. д.) не должны быть доступны детям и домашним животным, т. к. они потенциально опасны. Все материалы упаковки соответствуют нормам охраны окружающей среды. Они могут безопасно храниться или утилизироваться в соответствующих пунктах. Компоненты из пластмассы, предназначенные для утилизации путем переработки, обозначены следующим образом:
 PE - полиэтилен: внешняя пленка упаковки, пакет с инструкциями, защитные пакеты.
 PP - полипропилен: обвязочная лента упаковки.
 Деревянные и картонные компоненты подлежат утилизации согласно действующим нормам.



Все операции, описанные в данном разделе, должны выполняться и/или контролироваться квалифицированным персоналом, ответственным за установку и первый запуск в работу посудомоечной машины.

5.1 Расположение и установка

Расположите посудомоечную машину в выбранном месте и снимите защитную пленку. Выравнивайте посудомоечную машину (с помощью уровня) на четырех регулируемых ножках так, чтобы обеспечить ее устойчивость. Если посудомоечная машина установлена в приподнятом положении, проверьте, чтобы опора и сама машина были надежно закреплены и не создавали опасных ситуаций.



Оборудование и помещения, в которых устанавливается посудомоечная машина, должны отвечать требованиям действующих нормативов.



Если посудомоечная машина устанавливается вплотную с другим прибором, необходимо проверить и предписания от производителя данного прибора.



Установка, отличающаяся от предусмотренной, разрешена только по согласованию с изготовителем.



В зоне вокруг посудомоечной машины используйте только мебель профессионального назначения. Мебель другого типа может повредиться.

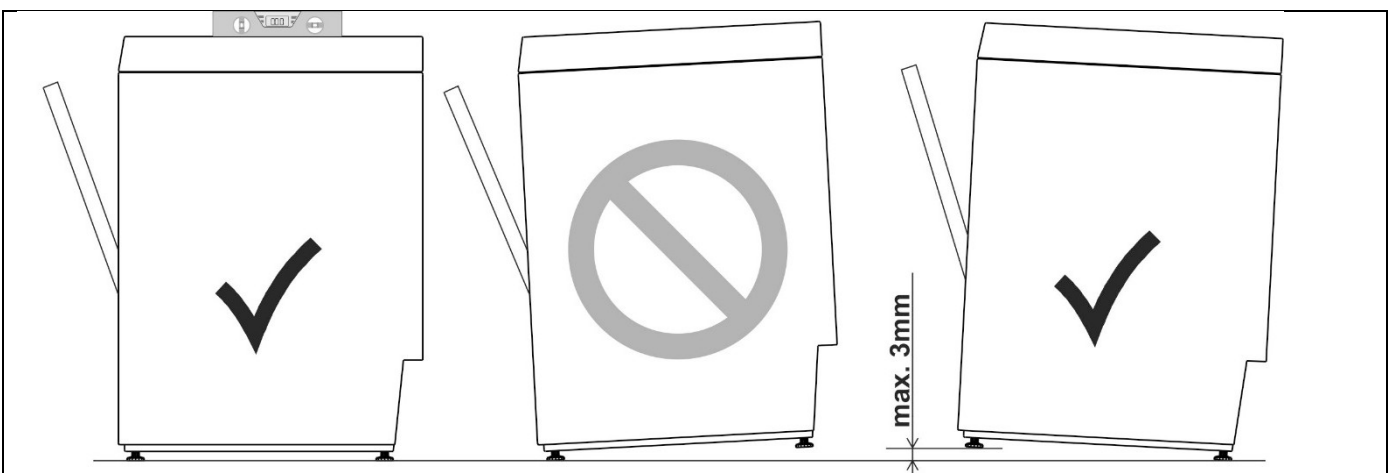

5.2 Подключение к водопроводной сети

Проверьте, чтобы давление, расход и температура подаваемой воды соответствовали техническим характеристикам посудомоечной машины. Если динамическое давление превышает указанный в технических характеристиках предел, необходимо установить редуктор давления. Если давление окажется ниже, для обеспечения оптимальной работы может потребоваться специальный дополнительный насос. Подсоедините трубу подачи воды к крану с газовой резьбой $\frac{3}{4}$ дюйма, вставив между ними фильтр «А» из комплекта поставки. После установки кран должен оставаться легкодоступным.

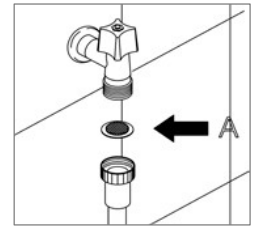

Для подключения к водопроводной сети используйте только новые трубы. Б/у трубы не допускаются к использованию.



Если водопроводная сеть не использовалась длительное время или на ней были выполнены работы, перед подсоединением труб подачи воды на прибор необходимо стравить воздух и удалить загрязнения из труб, открыв кран воды.



Чтобы выполнить цикл пива, предусмотренный только в некоторых моделях (см. таблицу программ), необходимо обеспечить подключение холодной воды. Это ведет к увеличению продолжительности мойки во всех программах.

5.3 Подключение к сливу (ссылка S)

Посудомоечная машина оснащена насосом слива и подготовлена к установке с настенной или напольной системой слива. Перед подсоединением шланга проверьте, чтобы сечение и высота настенной системы слива отвечали техническим характеристикам посудомоечной машины. Подсоедините сливной шланг посудомоечной машины, не сгибая и сдавливая его. Поскольку сливаемая вода может достигать высокой температуры, следует зафиксировать оконечность сливного шланга к сливному патрубку с помощью хомутиков из комплекта поставки.



Подключение к сливу должно выполняться с соблюдением действующего национального законодательства. Если подключение выполнено неверно, возможен обратный поток и в некоторых случаях - загрязнение.



Запрещается искусственно удлинять сливные шланги, входящие в комплект поставки машины. Такие удлинения могут вызвать проблемы со сливом воды.

5.4 Установка сливного адаптера EN1717

- Оборудование оснащено сливной воронкой (ссылка Н), устройством для защиты от загрязнения питьевой воды в гидравлических системах, предназначенным для предотвращения загрязнения обратным потоком, в соответствии с европейским стандартом UNI EN 1717 от ноября 2002 года.
Это устройство предотвращает обратный поток, выставляя в режим сброса в атмосферу все элементы за сливным клапаном.
- Установите сливной адаптер EN1717 на сливную трубу со стаканом диаметром 50 мм.
- Заверните прямой фитинг с внутренней резьбой 3/8x1/2 дюйма и подсоедините сливную трубу 3/8 дюйма.
- Сливная труба 3/8 дюйма не должна иметь сгибов и суженных участков, так как это может снизить скорость потока.
- В случае засорения слива, вода выходит из боковых отверстий

1 – ПРЯМОЙ ФИТИНГ С ВНУТРЕННЕЙ РЕЗЬБОЙ 3/8x1/2 дюйма

2 – ТРУБА 3/8 дюйма

3 – СЛИВНОЙ АДАПТЕР EN1717

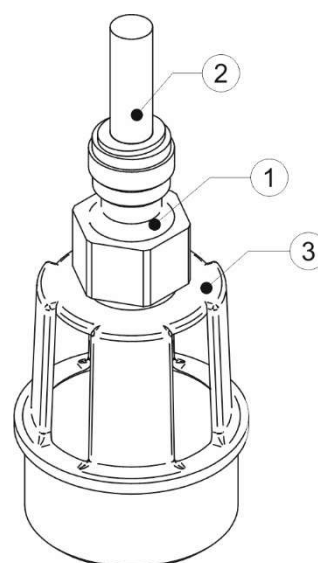

5.5 Подключение к сети электропитания

Электрическое подключение посудомоечной машины должно быть поручено уполномоченному и квалифицированному персоналу, который обязан действовать с соблюдением действующих норм. Кроме того, необходимо следовать техническим инструкциям по подключению, прилагаемым к машине. Номинальные электрические характеристики посудомоечной машины приведены на табличке с техническими данными. На линии электрического питания посудомоечной машины в легкодоступном месте необходимо предусмотреть выключатель-разъединитель с расстоянием между контактами для категории перенапряжения II и устройство защиты от сверхтока (термомагнитный выключатель или плавкие предохранители). Устройства должны использоваться исключительно для посудомоечной машины и соответствовать ее номинальным электрическим характеристикам. Перед вводом посудомоечной машины в эксплуатацию необходимо провести функциональные испытания защитных устройств. Если посудомоечная машина подключена к электрической сети посредством штепсельной вилки, последняя должна отвечать типу розетки, номинальным электрическим характеристикам прибора и действующему национальному законодательству в отношении электрических приборов. После установки вилка должна оставаться легкодоступной.



Электрическая безопасность гарантируется только, если посудомоечная машина подключена к защитному проводнику, отвечающему требованиям действующих электрических стандартов. В случае сомнений обратитесь к квалифицированному электрику для проверки оборудования.



Не подключайте посудомоечную машину к сети электропитания с помощью переходников или удлинителей, поскольку это может вызвать опасный перегрев.



Подключите прибор к эквипотенциальной системе установки. Зажим для эквипотенциального подключения расположен с задней стороны машины снизу и отмечен символом .



Дополнительная рекомендация: устройство защитного отключения класса В, чувствительное ко всем видам тока, с током замыкания 30 мА.



Посудомоечная машина не пребывает под напряжением только, когда автоматический выключатель разъединен или вилка извлечена из розетки.

5.6 Нормальное использование

Для нормального использования оборудования необходимо, чтобы система всегда была включена и на нее подавалась вода.

Система запускается автоматически при каждом запросе сервиса.

Каждые 6 часов неиспользования система автоматически открывает впускной электромагнитный клапан для промывки мембран в течение 2 минут.

6 ПЕРВЫЙ ЗАПУСК

6.1 Первый запуск

Защитная электрическая система подвергается функциональному тестированию перед вводом в эксплуатацию. Установка должна быть осуществлена и/или проверена квалифицированным персоналом, который выполнит ее первый запуск и даст указания по работе посудомоечной машины.

6.2 Подготовка к использованию (важная информация)

Установите внешние резервуары с моющим средством и ополаскивателем, а затем вставьте в них соответствующие трубки подачи, расположенные с задней стороны машины. Красная трубка: моющее средство, голубая трубка: ополаскиватель.

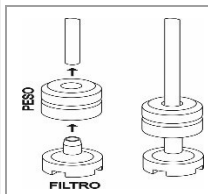



Перед вставкой в резервуары трубок закрепите на их концах грузик (необходим для удержания трубки на дне) и фильтр, как указано на рисунке.



Каждый раз при смене моющего средства или ополаскивателя **НЕОБХОДИМО ОБЯЗАТЕЛЬНО** стравить воздух из перистальтических насосов, погрузив в воду внешние трубки подачи на несколько циклов.
 В любом случае **используйте только специальные средства** для профессиональных посудомоечных машин.
Несоблюдение этих указаний ведет к **отмене действия гарантии** на гидравлический контур машины.
Рекомендуется заменять внутреннюю трубку перистальтических насосов моющего средства и ополаскивателя **каждые 12 месяцев или 15 000 циклов мойки**, обратившись в сервисный центр.

6.3 Использование декальцификатора воды (только модели с декальцификатором)



	<p>Количество содержащейся в воде извести (показатель жесткости воды) является причиной появления беловатых пятен на сухой посуде, которая с течением времени теряет свой блеск. Посудомоечная машина оборудована автоматическим декальцификатором (умягчителем), который с помощью специальной регенерирующей соли удаляет из воды вещества, делающие ее жесткой.</p>
---	--

	<p>При первом использовании машины, помимо соли, также необходимо залить в резервуар один литр воды. После заполнения резервуара всегда проверяйте, чтобы крышка была хорошо закрыта. Смесь воды и моющего средства не должна попадать в резервуар для соли, так как это отрицательно скажется на работе системы регенерации. В этом случае отменяется действие гарантии.</p>
---	---

6.4 ВКЛЮЧЕНИЕ

	<p>ГЛАВНАЯ страница, которая появляется после подачи электропитания на машину.</p>
--	---

С ГЛАВНОЙ страницы можно:

- Запустить заполнение машины 
- Перейти на страницу «ИНФОРМАЦИЯ О ПРОДУКТЕ» 
- Перейти на страницу ЗАПРОГРАММИРОВАННОГО ВКЛЮЧЕНИЯ

Подготовка к использованию посудомоечной машины



Подготовка

Нажмите на **ON-OFF** в левом верхнем углу **главной страницы**, чтобы включить машину и запустить заполнение.

На этом этапе отображается и обновляется в реальном времени температура бойлера и емкости.

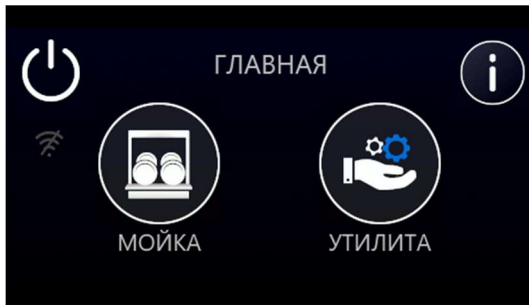

Готова к использованию

В конце этапа заполнения появляется страница, позволяющая перейти к:

- **программам мойки**
- программам-утилитам

Также с этой страницы можно получить доступ к

ИНФОРМАЦИИ О ПРОДУКТЕ >

Информация о продукте



Страница, которая позволяет просмотреть информацию о продукте, такую как серийный номер, версия прошивки и консоли, потребление, статистика (общие циклы и следующее обслуживание) и техническая информация (имя и контакт работника сервисной службы, если они введены), информация о моющих средствах, информация о сети Wi-Fi.

Для некоторых параметров необходимо нажать на параметр, чтобы отобразить его значения (например, потребление).

ПРИМЕЧАНИЕ: прошивка может быть обновлена через USB-порт только уполномоченным персоналом.

Запрограммированное включение (иконка «календарь»)

Перейти на страницу «Запрограммированное включение» можно двумя способами:

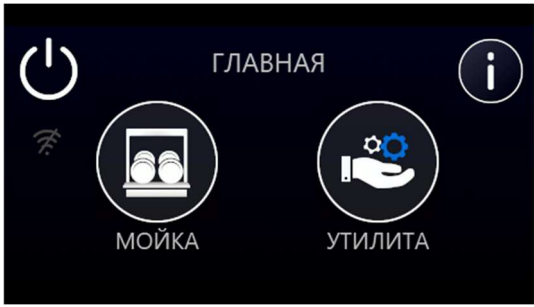
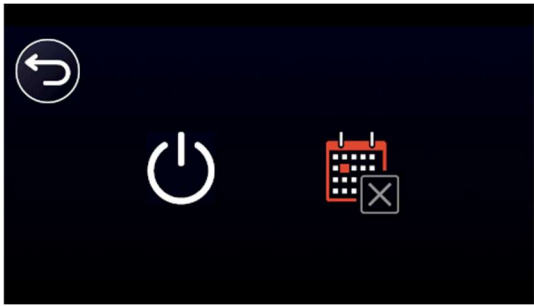
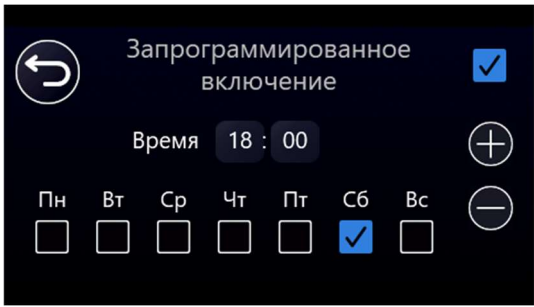
	<p>1 - Нажатием на главной странице иконки календаря</p>
	<p>2 – Нажатием на главной странице ON-OFF...</p>
	<p>а затем иконки календаря</p>
	<p>Можно выбрать день или дни, а также время запуска (подразумевается начало стадии заполнения) машины. Запрограммированное включение подтверждается галочкой в правом верхнем углу страницы. Невозможно запрограммировать разное время включения для нескольких дней. На машину должно поступать электропитание.</p>

7 ГЛАВНАЯ СТРАНИЦА

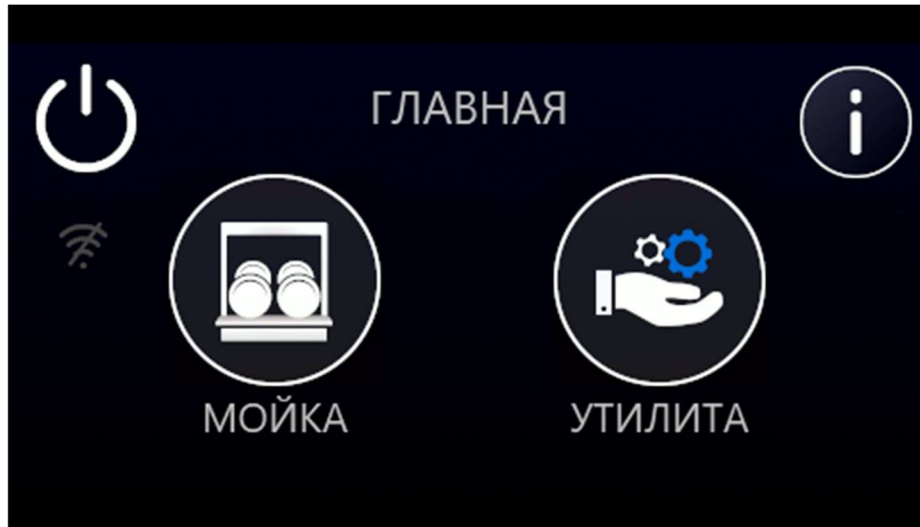

Обозначение иконок на дисплее

	ГЛАВНАЯ		ИНФОРМАЦИЯ О ПРОДУКТЕ
	ON OFF		НАСТРОЙКИ
	<p>НЕДОСТАТОК СОЛИ Примечание: включенный индикатор указывает на недостаток соли. Мигающий индикатор указывает на активацию системы блокировки машины из-за недостатка соли. Необходимо добавить соль, чтобы восстановить работу машины. Если мигает индикатор, невозможно запустить цикл мойки.</p>		
	НЕДОСТАТОК ОПОЛАСКИВАТЕЛЯ		
	НЕДОСТАТОК МОЮЩЕГО СРЕДСТВА		
	ВЕРНУТЬСЯ		
	ОПЦИЯ ЧИСТОЙ ВОДЫ		
	ОПЦИЯ ДОПОЛНИТЕЛЬНОГО ОПОЛАСКИВАНИЯ		
	ВЫПОЛНЯЕТСЯ РЕГЕНЕРАЦИЯ		
	ДВЕРЬ ОТКРЫТА		
	СОСТОЯНИЕ ПОДКЛЮЧЕНИЯ К WI-FI		

8 СТРАНИЦА НАСТРОЙКИ

Пароль требуется для каждого подменю.

Доступ к странице НАСТРОЙКИ можно получить несколькими способами:

1- Путем нажатия на ГЛАВНОЙ странице , а затем .

2- Путем нажатия на ГЛАВНОЙ странице , а затем .

Путем нажатия на ГЛАВНОЙ странице УТИЛИТЫ, а затем .

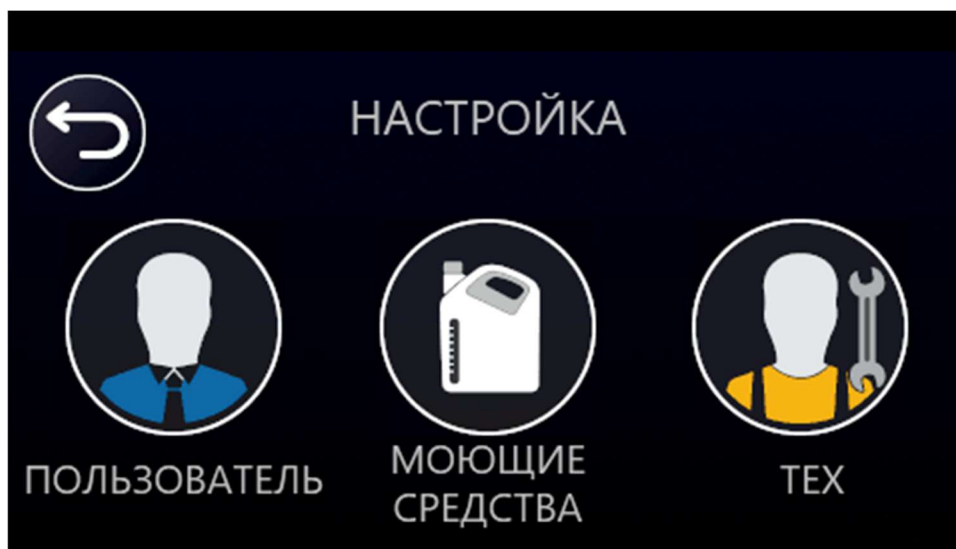
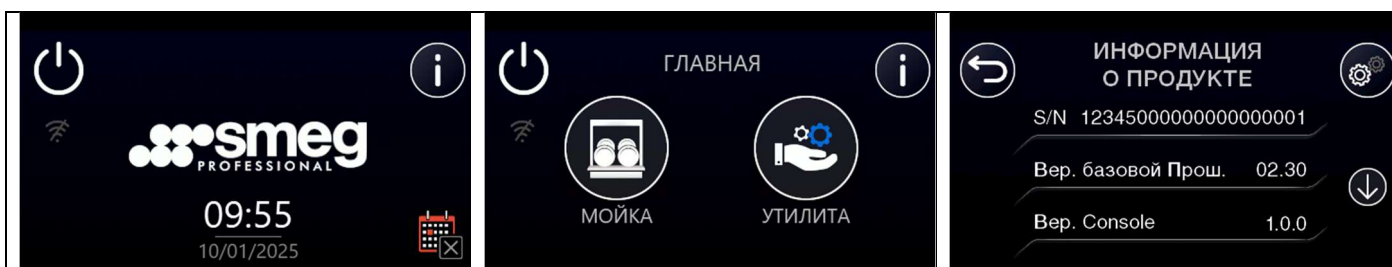



Со страницы НАСТРОЙКА можно получить доступ к

- НАСТРОЙКА ТЕХНИКА **8.1**
- НАСТРОЙКА МОЮЩИХ СРЕДСТВ **8.2**
- НАСТРОЙКА ПОЛЬЗОВАТЕЛЯ **8.3**

8.1 НАСТРОЙКА ТЕХНИКА

Примечание: пароль техника также позволяет получить доступ к настройке моющих средств и настройке пользователя.

Параметры, которыми можно управлять из этой области, могут быть типа «вкл/выкл» или изменяемыми с помощью  /  после выбора поля значения для изменения. Далее приводятся изменяемые параметры:

Конфигурация продукта:

Тип продукта > 400 > 500 > Колпак

Активации > Наличие модуля WI-FI, Наличие рекуператора тепла, Наличие насоса ополаскивания.

Индекс ПО

Таблица программ: смотрите прилагаемый документ для выбора таблицы

Дозировка добавок > Тип дозировки: внутренняя/внешняя; настройка расхода (красный резервуар = моющее средство, синий резервуар = ополаскиватель).

Нагрев > CHF (одновременный) > NCHF (неодновременный); мощность ТЭНов.

Водоподготовка > Встроенный декальцификатор > Отсут. > Внешняя система > Встроенное устройство обратного осмоса.

Примечание: Если присутствует встроенная система обратного осмоса, машина взаимодействует с ней для определения состояния и ошибок, а также вывода предупреждающих сообщений на дисплей для следующего планового техобслуживания:

- Предельные значения литров очищенной воды > При превышении предельного значения «Вместимость [л]» на дисплее появляется сообщение о необходимости техобслуживания предфильтра.
- Внимание мембраны > «порог проводимости [мкс]», если значение проводимости, считанное устройством во время заполнения, превышает заданное значение в течение 20 последующих секунд, на дисплее появляется сообщение о необходимости техобслуживания мембраны.

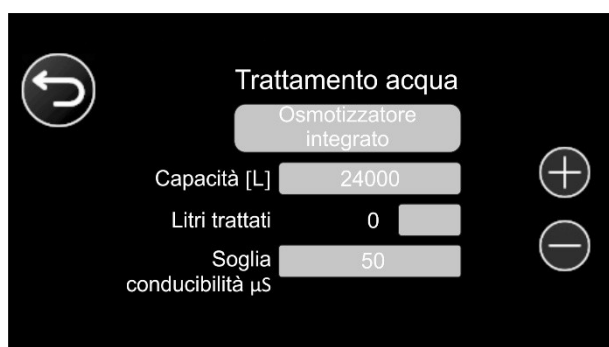



Насос мойки > переменные/стандартные обороты

Управление уведомлениями > уведомление об обслуживании:

- уведомление об обслуживании: позволяет активировать уведомление о запрограммированном обслуживании после требуемого количества циклов.

Циклы расходных материалов: позволяет активировать уведомление о содержании моющего средства и ополаскивателя.



Редактирование программ:

Нажмите на иконку программы, чтобы перейти к редактированию названия программы, иконки программы, параметров (выберите поле значения для изменения и используйте /) , отображение опций.

Нажмите на  , чтобы перейти к следующему шагу, даже если не было выполнено редактирование.

ПРИМЕЧАНИЕ: отображение опций и, соответственно, их использование можно активировать только в разделах технической настройки и настройки моющих средств. Если по умолчанию опции отключены, пользователь должен впоследствии запросить их активацию.

ПРИМЕЧАНИЕ:

- Программа «A0» не редактируется, и в ней отсутствуют опции.
- Иконка  в правом верхнем углу курсора иконки программы  указывает, что один или несколько параметров был(-и) изменен(-ы) по сравнению с параметрами, заданными по умолчанию.
- Циклы мойки служат для получения наилучших результатов в зависимости от состояния загрязнения и загруженной посуды (чашки, тарелки, стаканы, бокалы для пива и т. д.). **Изменение любого параметра может отрицательно повлиять на результаты мойки.**
- При редактировании программы Thermolabel (обозначена TH) **может нарушиться соблюдение соответствующего гигиенического теста.**
- **Во избежание возможного образования пены подача ополаскивателя отключается, если температура воды ополаскивания (бойлера) задана на значение ниже 60 °C.**

Режим диагностики: цикл заполнения воды и слива, нагрев, контроль насосов, иное

Запуск регенерации

Жесткость воды: H0 (0-3 °Ж) - H6 (28-34 °Ж)

Конфигурация сети: регистрация WI-FI, автоматическая (WPS) > вручную

Единица измерения:

Температура (°C/°F)

Моющие средства – единица дозирования моющего средства (г/л – мл/л)

Жесткость воды в немецких, французских, английских градусах и частях на миллион.

Техническая информация

Имя контактного лица

Номер телефона

Сер. номер: Серийный номер

Информация об отладке, содержит ряд данных о сроке службы и работе машины, которые может просмотреть технический специалист.

Восстановление и сброс.

8.2 НАСТРОЙКА МОЮЩИХ СРЕДСТВ

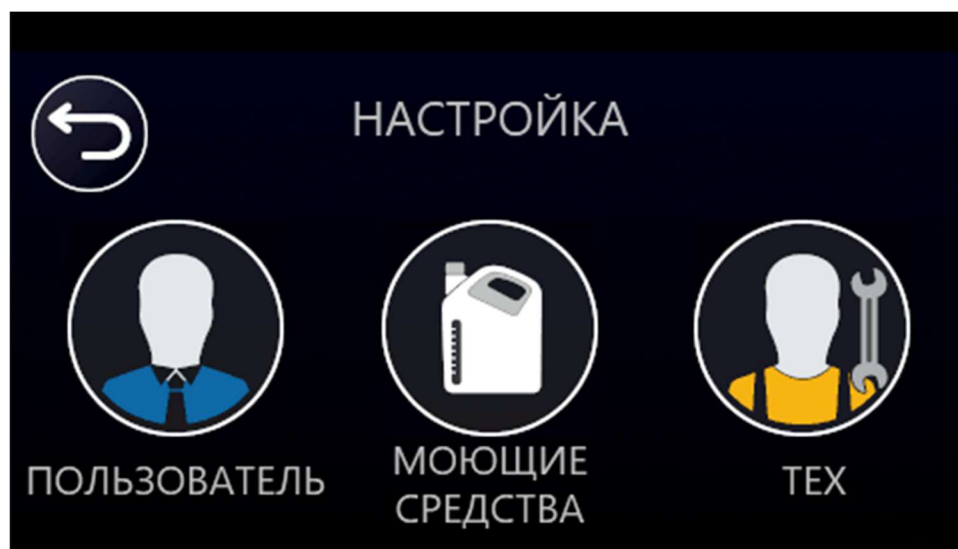

В меню НАСТРОЙКА МОЮЩИХ СРЕДСТВ можно заполнить контуры моющего средства и ополаскивателя, установить некоторые параметры и ввести информацию, относящуюся к поставщику моющих средств.

Заполнение в ручном режиме

Активация перистальтических насосов - быстрое заполнение контура подачи моющего средства и ополаскивателя.

Нажмите на «**Заполнение в ручном режиме**», чтобы перейти к следующей странице, 0.F.0.1

на которой можно запустить заполнение моющим средством или ополаскивателем. 2.0.0.0

Во время заполнения синий круговой индикатор отображает прогресс. После полного заполнения он начинает мигать зеленым цветом.

Поставщик моющих средств

Нажмите, чтобы получить доступ к области, в которой можно ввести: название поставщика, контактный телефон, название моющего средства/ополаскивателя.

Единица измерения



Температура (°C/°F)

Моющие средства – единица дозирования моющего средства (г/л – мл/л)

Плотность моющих средств

Выберите окно значения и посредством  измените данное (в кг/литр). 

Редактирование программ:

Нажмите на иконку программы, чтобы перейти к редактированию названия программы, иконки программы, параметров (выберите поле значения для изменения и используйте /) , отображение опций.

Нажмите на  , чтобы перейти к следующему шагу, даже если не было выполнено редактирование.

ПРИМЕЧАНИЕ: отображение опций и, соответственно, их использование можно активировать только в разделах технической настройки и настройки моющих средств. Если по умолчанию опции отключены, пользователь должен впоследствии запросить их активацию.

ПРИМЕЧАНИЕ:

- Программа «A0» не редактируется, и в ней отсутствуют опции.
- Иконка  в правом верхнем углу курсора иконки программы  указывает, что один или несколько параметров был(-и) изменен(-ы) по сравнению с параметрами, заданными по умолчанию.
- Циклы мойки служат для получения наилучших результатов в зависимости от состояния загрязнения и загруженной посуды (чашки, тарелки, стаканы, бокалы для пива и т. д.).
Изменение любого параметра может отрицательно повлиять на результаты мойки.
- При редактировании программы Thermolabel (обозначена TH) **может нарушиться соблюдение соответствующего гигиенического теста.**
- **Во избежание возможного образования пены подача ополаскивателя отключается, если температура воды ополаскивания (бойлера) задана на значение ниже 60 °С.**

Циклы расходных материалов

Позволяет активировать уведомление о расходных материалах и ввести количество циклов (от 10 000 до 20 000), которые можно выполнить с учетом объема моющего средства/ополаскивателя.

8.3 НАСТРОЙКА ПОЛЬЗОВАТЕЛЯ (пароль 2025)

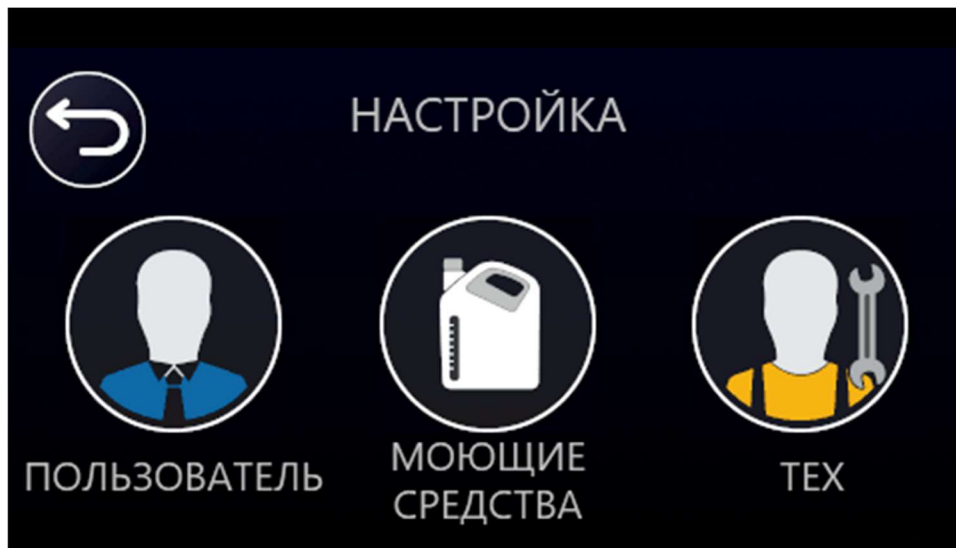

Со страницы НАСТРОЙКА ПОЛЬЗОВАТЕЛЯ можно получить доступ к следующим меню:

Язык > выберите, чтобы перейти к списку доступных языков

Дата и время > выберите, чтобы ввести/изменить дату и время. Выполняется только в ручном режиме.

Отображение циклов > выделите для выбора (выделив или отменив выделение ) циклов из таблицы программ, которые должны отображаться в списке программ.

Wi-Fi >

Состояние; Дистанционное управление > Конфигурация сети Wi-Fi > Регистрация Wi-Fi, Автоматическая/вручную.

Примечание: При выборе автоматической процедуры невозможно отменить операцию; необходимо подождать 2 минуты и появления сообщения об ошибке регистрации.

Выбрав ручную процедуру, можно вернуться к предыдущей странице в любое время.

Конфигурация продукта

- *Режим ожидания* > активация режима ожидания и установка времени активации
- *Активации* > выберите для активации/отключения функций: Автозапуск – Термостоп бойлера – Термостоп емкости

Отключение термостоп бойлера сокращает продолжительность циклов мойки, но **может отрицательно сказаться на результате мойки** машины.

9 ОТКАЗЫ, ОТОБРАЖАЕМЫЕ НА ДИСПЛЕЕ (ТЕХНИК)

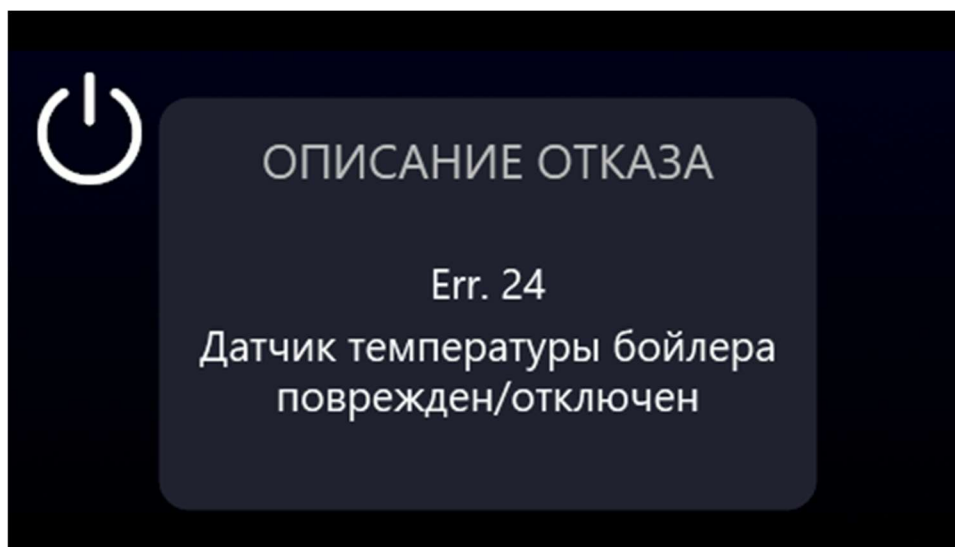

Посудомоечная машина может сообщать о некоторых неполадках, которые отображаются и описываются на дисплее.

Код ошибки	Сообщение	Тайм-аут	Функциональное описание	Возможные причины	Другие потенциально неисправные компоненты	Контекст, в котором активен аварийный сигнал	Косвенные причины
01	Отказ устройства aquastop	180 секунд	Если контакт aquastop остается разомкнутым после продолжительного тайм-аута, текущий цикл приостанавливается на 2 минуты перед подачей аварийного сигнала.	Разъем отсоединен, устройство отсутствует (не установлена перемычка), неисправность поплавка или вода в лотке из-за утечек.	----	Всегда, если машина включена (не в положении OFF)	---
04	Датчик температуры емкости неисправен/отсоединен	15 секунд	Если температура продолжительное время больше/равна 0 °C или 110 °C в течение тайм-аута	Если температура равна 0 °C, датчик отсоединен или неисправен, если она превышает 110 °C, датчик закорочен, неисправность входа электронной платы, неисправность датчика, проблемы с разъемами электропроводки.	---	Всегда, если машина включена (не в положении OFF)	---
05	Отказ при заполнении емкости водой	7 минут, если заполнение путем переполнения, 15	Во время ЗАПОЛНЕНИЯ машина осуществляет макс. 15 переливов в емкость для достижения	Закрывает кран, отсутствие воды в системе, слишком низкий расход, проблемы с реле давления уровня емкости,	Насос ополаскивания, если срабатывает во	Во время ЗАПОЛНЕНИЯ, в течение заполнения путем переполнения	Насос ополаскивания.

		перелив ов PR (насоса ополаскивания), если идет заполнение.	полного объема; во время мойки (с запущенной программой), если емкость неполная, она выполняет заполнение путем переполнения длительностью макс. 7 секунд.	неисправность или отсоединение EVF, неисправность электронной платы, проблемы с разъемами или электропроводкой, проблемы с гидрозатвором, низкая производительность насоса ополаскивания/частично забитые форсунки ополаскивания (15 переливов недостаточно).	время ЗАПОЛ НЕНИЯ.	ия при запущенном цикле.	
06	Отказ при сливе воды из емкости	300 секунд	В конце мойки, перед ополаскиванием, осуществляется слив в течение неопределенного времени, если в конце ополаскивания достигается слишком высокий уровень, необходимо включить насос и установить правильный уровень за время тайм-аута. В конце мойки, перед ополаскиванием, традиционное реле давления должно перейти на ноль за время тайм-аута.	Неисправность насоса слива, неисправность электронной платы, электропроводки, неисправность реле давления уровня, гидрозатвора.	---	В конце цикла, если требуется уменьшить значение из-за перелива, в P0 опорожнени я емкости, и по полному сливу. В конце стадии мойки, перед ополаскива нием, в P0 опорожнени я емкости, и по полному сливу.	---
09	Уровень в емкости за пределам и безопасно сти	90 секунд	Если сигнал реле давления остается безопасным в течение продолжительного тайм-аута.	Реле давления отсоединено, попадание воды из EVF, неисправное реле давления, проблемы с электропроводкой.	---	Всегда, если машина включена (не в положении OFF).	---
11	Устройств о обратного осмоса: аварийны й сигнал минималь ного давления	---	---	---	---	---	---
12	Устройств о обратного осмоса: аварийны й сигнал наводнен ия	---	---	---	---	---	---

15	Перегрев модуля инвертора	T (температура) > 97 °C	Модуль передает свою температуру через последовательные сигналы	Вентилятор охлаждения заблокирован/не включен, неисправность аппаратных средств.	---	Всегда в условиях закрытой двери, с открытой дверью остается последнее данное, переданное при закрытой двери.	---
16	Неисправность модуля инвертора	---	---	---	---	---	---
17	Неисправность двигателя /электродвигателя - переменные обороты	---	---	---	---	---	---
23	Бойлер не был нагрет	150 секунд, трехфазный	Аварийный сигнал срабатывает, если температура не увеличивается хотя бы на 2 °C за таймаут относительно минимальной зарегистрированной температуры, таймер аварийного сигнала обнуляется, даже если температура падает (для компенсации запросов на заполнения путем переполнение емкости)	Неисправность реле давления бойлера, неисправность датчика температуры, неисправность ТЭНов, неисправность контактора, неисправность реле управления контактором.	После неисправности реле давления бойлера, если всегда в заполненном состоянии из-за перегорания предохранителей ТЭНов.	Активен только в том случае, если бойлер находится на стадии нагрева, отключен на стадии ввода ополаскивателя, даже если ТЭНЫ включены, на этой стадии всегда по времени и никогда не превышает одной минуты.	Утечки из заливного клапана EVF, проблемы с уровнем в емкости, приводящие к многократным запросам воды
		300 секунд, однофазный					
24	Неисправность/отсоединение датчика температуры бойлера	15 секунд	Если температура равна 0 °C, датчик отсоединен или неисправен, если температура выше 110 °C, датчик закорочен, неисправность входа электронной платы, неисправность датчика, проблемы с разъемами электропроводки.	Если температура равна 0 °C, датчик отсоединен или неисправен, если температура выше 110 °C, датчик закорочен, неисправность входа электронной платы, неисправность датчика, проблемы с разъемами электропроводки.	---	Всегда, если машина включена (не в положении OFF).	---







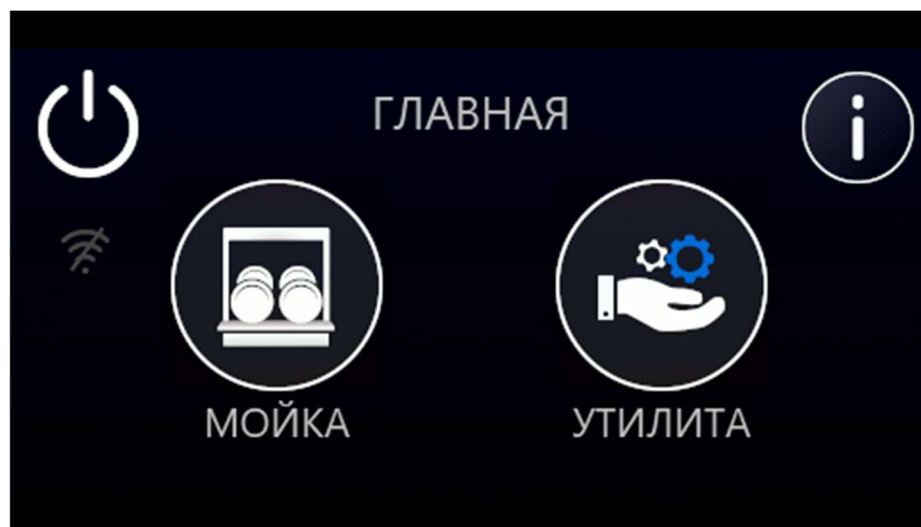





25	Отказ при заполнении водой бойлера	600 секунд	Бойлер не достиг полного объема за тайм-аут.	Проблемы реле давления, гидрозатвора, электронной платы, электропроводки.	---	Всегда, если машина в положении ON, на стадиях, для которых требуется полный объем в бойлере (не активен, если задан полный слив, даже если не запущен).	---
26	Отказ при сливе воды из бойлера	59 секунд для PRF400 и PRF500, 94 секунды для PRF CAP	За время тайм-аута реле давления бойлера не установилось на ноль	Неисправен насос ополаскивания, засорены форсунки ополаскивания, неисправна электронная плата.	---	На стадии ополаскивания/ЗАПОЛНЕНИЯ.	---
27	Отказ при определении уровня в бойлере		За время тайм-аута реле давления бойлера не установилось на ноль, а емкость заполнилась на весь объем.	Реле давления бойлера отсоединено или неисправно, неисправность платы (на входе бойлера).	---		

10 ГЛАВНАЯ СТРАНИЦА МЕНЮ МОЙКИ и УТИЛИТЫ

В конце этапа заполнения появится следующая страница.



Обозначение иконок на дисплее

	ГЛАВНАЯ		ИНФОРМАЦИЯ О ПРОДУКТЕ
	ON OFF		НАСТРОЙКИ
	<p>НЕДОСТАТОК СОЛИ Примечание: включенный индикатор указывает на недостаток соли. Мигающий индикатор указывает на активацию системы блокировки машины из-за недостатка соли. Необходимо добавить соль, чтобы восстановить работу машины. Если мигает индикатор, невозможно запустить цикл мойки.</p>		
	НЕДОСТАТОК ОПОЛАСКИВАТЕЛЯ		
	НЕДОСТАТОК МОЮЩЕГО СРЕДСТВА		
	ВЕРНУТЬСЯ		
	ОПЦИЯ ЧИСТОЙ ВОДЫ		
	ОПЦИЯ ДОПОЛНИТЕЛЬНОГО ОПОЛАСКИВАНИЯ		
	ВЫПОЛНЯЕТСЯ РЕГЕНЕРАЦИЯ		
	ДВЕРЬ ОТКРЫТА		
	СОСТОЯНИЕ ПОДКЛЮЧЕНИЯ К WI-FI		

10.1 Перед мойкой

Поскольку инструкция относится как к моделям для установки под столешницей, так и под колпак, в некоторых разделах руководства приводятся описания, которые могут касаться одного или другого типа, в зависимости от приобретенной модели (например, откройте дверь/поднимите колпак и пр.).

	<p>Используйте только моющее средство и ополаскиватели для промышленных посудомоечных машин. Не используйте средства, предусмотренные для мойки вручную. Рекомендуется использовать средства Smeg, разработанные специально для данной машины.</p>
	<p>При подпитке резервуаров будьте внимательны, чтобы не перепутать жидкости, так как это может спровоцировать неполадки и нанести вред машине.</p>

Не смешивайте разные моющие средства, так как это может испортить дозатор. **Несоблюдение** этих указаний ведет к **отмене действия гарантии** на гидравлический контур машины. Моющие средства для промышленных посудомоечных машин могут вызвать сильное раздражение. Внимательно соблюдайте инструкции производителя моющего средства, приведенные на упаковке.

Проверки

<p>Откройте водопроводный кран (потребитель)</p>	<p>Проверьте правильное расположение фильтров, вращение разбрызгивателей, отсутствие посторонних предметов в машине.</p>	<p>Включите главный выключатель (потребитель).</p>

Проверки

<p>Проверьте уровень моющего средства и ополаскивателя в резервуарах. ПРИМЕЧАНИЕ: если установлены датчики уровня (поставляются в качестве аксессуара), отсутствие моющего средства/ополаскивателя отображается на дисплее с помощью иконок * / D.</p>	<p>Проверьте наличие регенерирующей соли в соответствующем резервуаре (при наличии). ПРИМЕЧАНИЕ: отсутствие регенерирующей соли отображается на дисплее иконкой S.</p>

10.2 Выбор программ

Примечание:

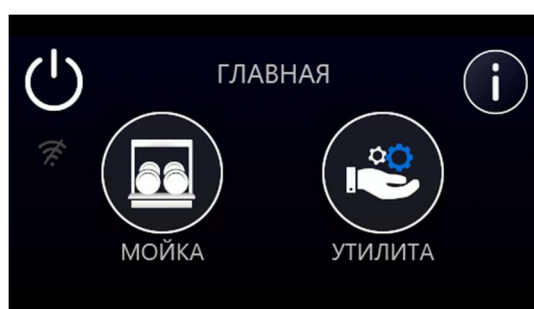

- Циклы мойки служат для получения наилучших результатов в зависимости от состояния загрязнения и загруженной посуды (чашки, тарелки, стаканы, бокалы для пива и т. д.). **Изменение** любого параметра (возможно только квалифицированным специалистом) **может отрицательно повлиять на результаты мойки.**
- Изменение цикла мойки относительно параметров по умолчанию отмечается иконкой  на курсоре иконки измененного цикла.
- При редактировании программы Thermolabel (обозначена TH) **может нарушиться соблюдение соответствующего гигиенического теста.**

В конце этапа заполнения появится ГЛАВНАЯ страница.

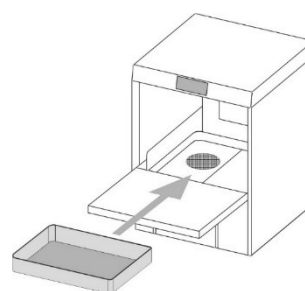

Загрузите посуду.



Нажмите на , чтобы получить доступ к программам. В правом нижнем углу показаны доступные опции (если активны), которые можно выбрать  или оставить отключенными .

Нажмите на иконку, чтобы запустить программу.

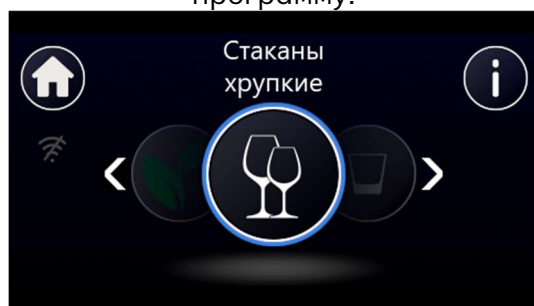

Иконка  в правом верхнем углу позволяет просмотреть подробную информацию о программе. Также с этой страницы можно запустить программу нажатием иконки.

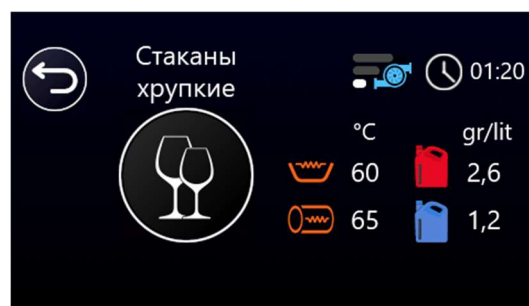

ПРИМЕЧАНИЕ: Опция дополнительного ополаскивания (extra rinse) и опция чистой воды не показываются на дисплее по умолчанию. Их должен активировать квалифицированный специалист на этапе установки или позже по запросу пользователя.

Страница с примером запущенной программы
(отображается стадия мойки и прогресс курсора вокруг иконки)

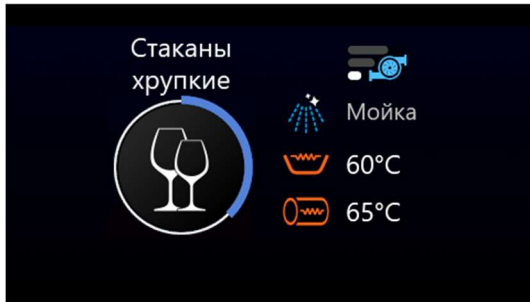

Нажав на иконку, программу можно перевести в режим паузы и даже перезапустить. Когда программа приостановлена, ее можно отменить, вернувшись в предыдущее меню нажатием (↶).

нажатием (↶).

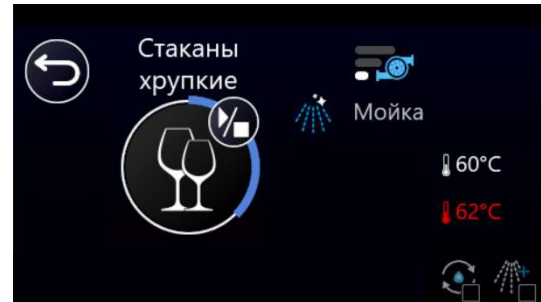

После завершения программы начнут мигать «Конец цикла» и курсор иконки. Достаточно снова нажать на ту же иконку, чтобы повторить программу.

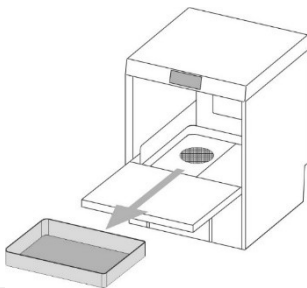
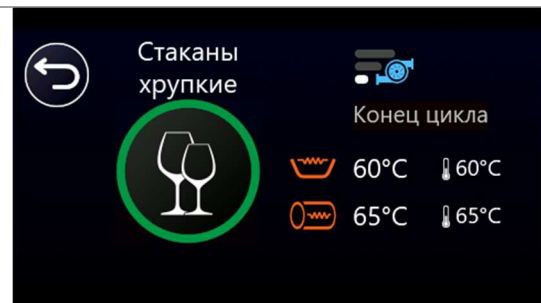

Выгрузите посуду.

10.3 Особенности ситуации



Открытие двери.

Если дверь открывается во время выполнения цикла, программа прерывается и на дисплее появляется

иконка .

При закрытии двери, если **автозапуск** установлен на **ON**, цикл автоматически запустится с самого начала. Если **автозапуск** установлен на **OFF**, нажмите на иконку программы для ее повторного выполнения. Цикл мойки

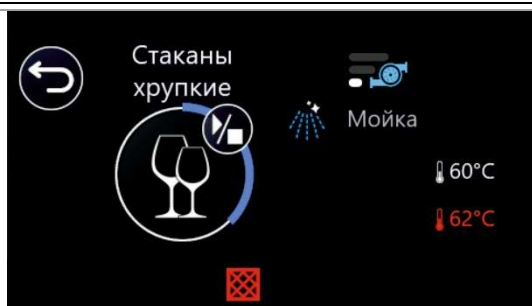

Отсутствие или неправильное расположение фильтра

Иконка указывает на отсутствие фильтра или его неправильное позиционирование. Необходимо правильно расположить фильтр, чтобы предотвратить повреждения насоса и достичь хороших результатов мойки.

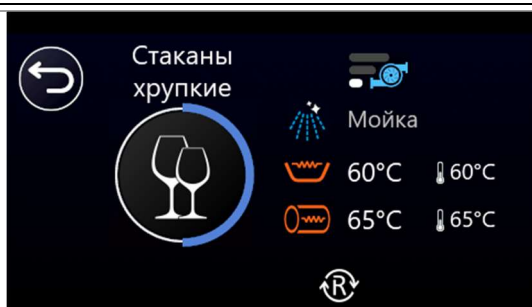

Выполняется регенерация

Иконка R показывает на текущую регенерацию солей. Цикл мойки, запущенный на этой стадии, может длиться дольше.

Отключение электроэнергии

Если во время цикла мойки прерывается подача электроэнергии, как только она восстанавливается, машина возвращается на ГЛАВНУЮ страницу, выполнив стадию заполнения.

10.4 Смена программы

Когда программа уже запущена, нажмите на иконку, чтобы перевести программу в режим паузы.

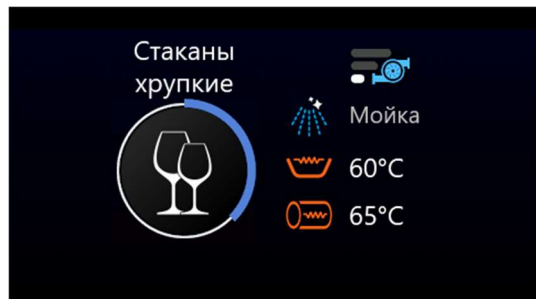

Нажмите на , чтобы вернуться к выбору программ.

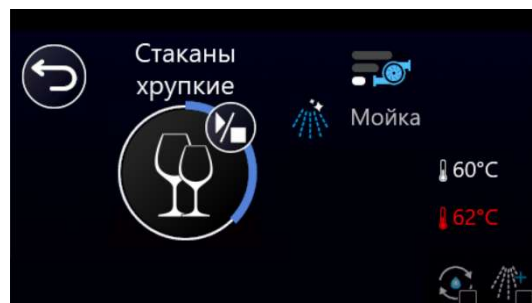

Нажмите на иконку новой программы, чтобы начать цикл.

11 ОСНАЩЕНИЕ КОРЗИНАМИ

Корзины в оснащении машины зависят по форме и материалу от модели приобретенной машины. Дополнительные корзины могут быть приобретены посредством сервиса послепродажного обслуживания. Следующие изображения носят приблизительный характер.

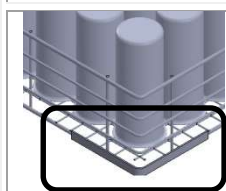
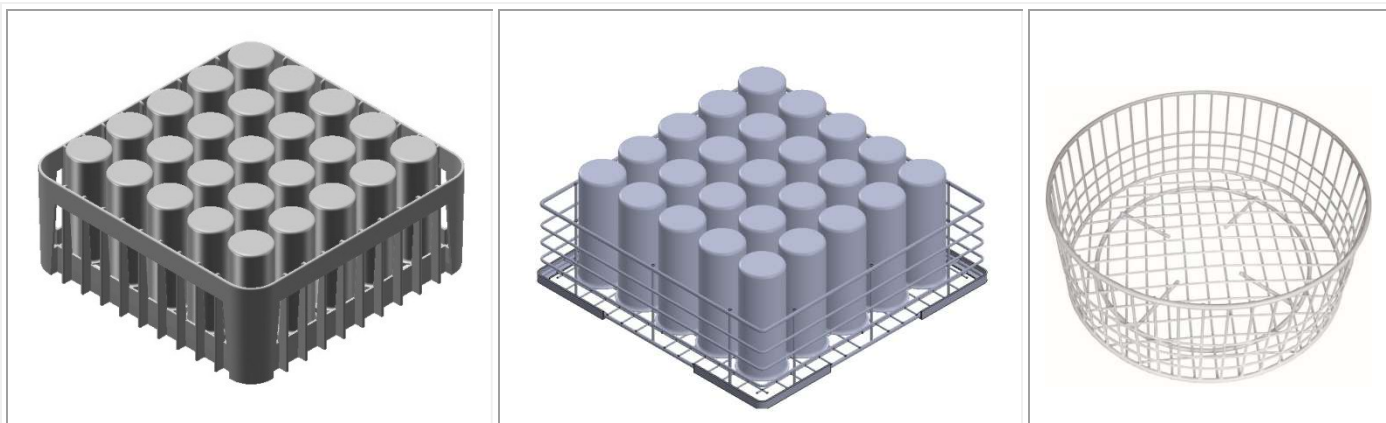

ПРИМЕЧАНИЕ:

Рекомендуется использовать целостные, неповрежденные в результате износа и неиспорченные корзины. Если присутствуют пластмассовые суппорты корзин, не убирайте их, не повреждайте, не изменяйте и не портите.

Стаканы

Располагайте стаканы вверх дном.

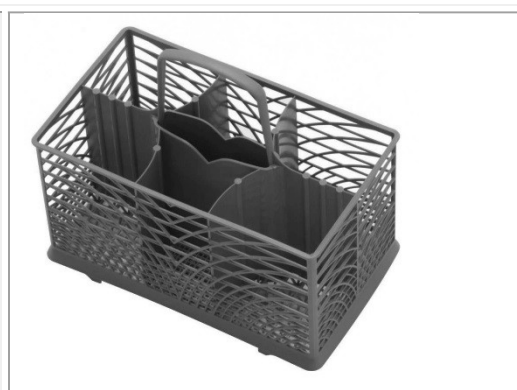
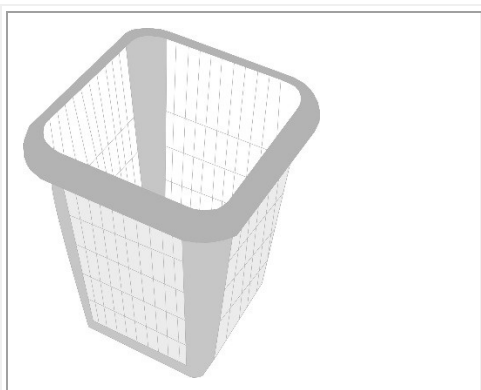

Столовые приборы

Используйте специальную корзину. Расположите приборы, как получится, желательно ручкой вниз, следя за тем, чтобы не пораниться зубцами вилок или лезвиями ножей.

12 УТИЛИТЫ

 <p>ГЛАВНАЯ</p> <p>МОЙКА УТИЛИТА</p>	<p>На ГЛАВНОЙ странице нажмите на иконку УТИЛИТЫ для перехода к</p>
<p>Полный слив + OFF (слив из емкости и бойлера и выключение)</p>  <p>Общий слив + Выкл</p>	<p>Слив из емкости</p>  <p>Слив емкости</p>
<p>Слив из емкости + OFF (только слив из емкости и выключение)</p>  <p>Слив/Заполнение</p>	<p>Полный слив + ЗАПОЛНЕНИЕ (полный слив из емкости и бойлера и новое заполнение)</p>  <p>Слив емкости + Выкл</p>
<p>Заполнение моющим средством</p>  <p>Слив моющего средства</p>	<p>Заполнение ополаскивателем</p>  <p>Слив ополаскивателя</p>



Не выключайте машину с водой в емкости, всегда выполняйте слив.
В конце дня, после слива, рекомендуется выполнить очистку фильтров.

13 ОБСЛУЖИВАНИЕ И ОЧИСТКА

Для поддержания оптимальных рабочих характеристик машины с течением времени рекомендуется раз в год выполнять ее обслуживание, обратившись в сервисный центр SMEG. Расходные материалы (например, трубки перистальтических насосов) и/или изнашивающиеся детали должны заменяться на оригинальные запасные части SMEG.

ПРИМ.: повреждения, нанесенные сознательно, или по неосторожности или невнимательности, а также из-за несоблюдения указаний, инструкций и правил и по причине неправильного подключения, не возлагаются на ответственность производителя и ведут к аннулированию гарантии.



Машина имеет степень защиты **IPX 4**, однако, несмотря на это, **запрещается** направлять на нее прямые струи воды для очистки.

Извлеките фильтры, следя за тем, чтобы крупные остатки не упали в шанец снизу. Очистите фильтры от остатков и обильно промойте, после чего аккуратно установите на место; не используйте острые и колющие предметы для очистки.

Чтобы избежать скопления накипи, удалите возможный известковый налет.

- Оставляйте посудомоечную машину приоткрытой, когда она не используется.

Тщательно и часто очищайте поверхности влажной тканью; пользуйтесь неабразивными, нейтральными моющими средствами, не содержащими хлора, а также коррозионно-активных и агрессивных по отношению к нержавеющей стали веществ.

Не пользуйтесь вышеперечисленными средствами для мытья пола под и рядом с посудомоечной машиной во избежание попадания испарений или капель на поверхности из нержавеющей стали.

13.1 Ежедневная очистка фильтров

1. Приподнимите и извлеките верхний фильтр S.
2. Поверните ручку M против часовой стрелки, чтобы отсоединить центральный фильтр C.
3. Приподнимите фильтр C, сделав доступным и квадратный фильтр F.

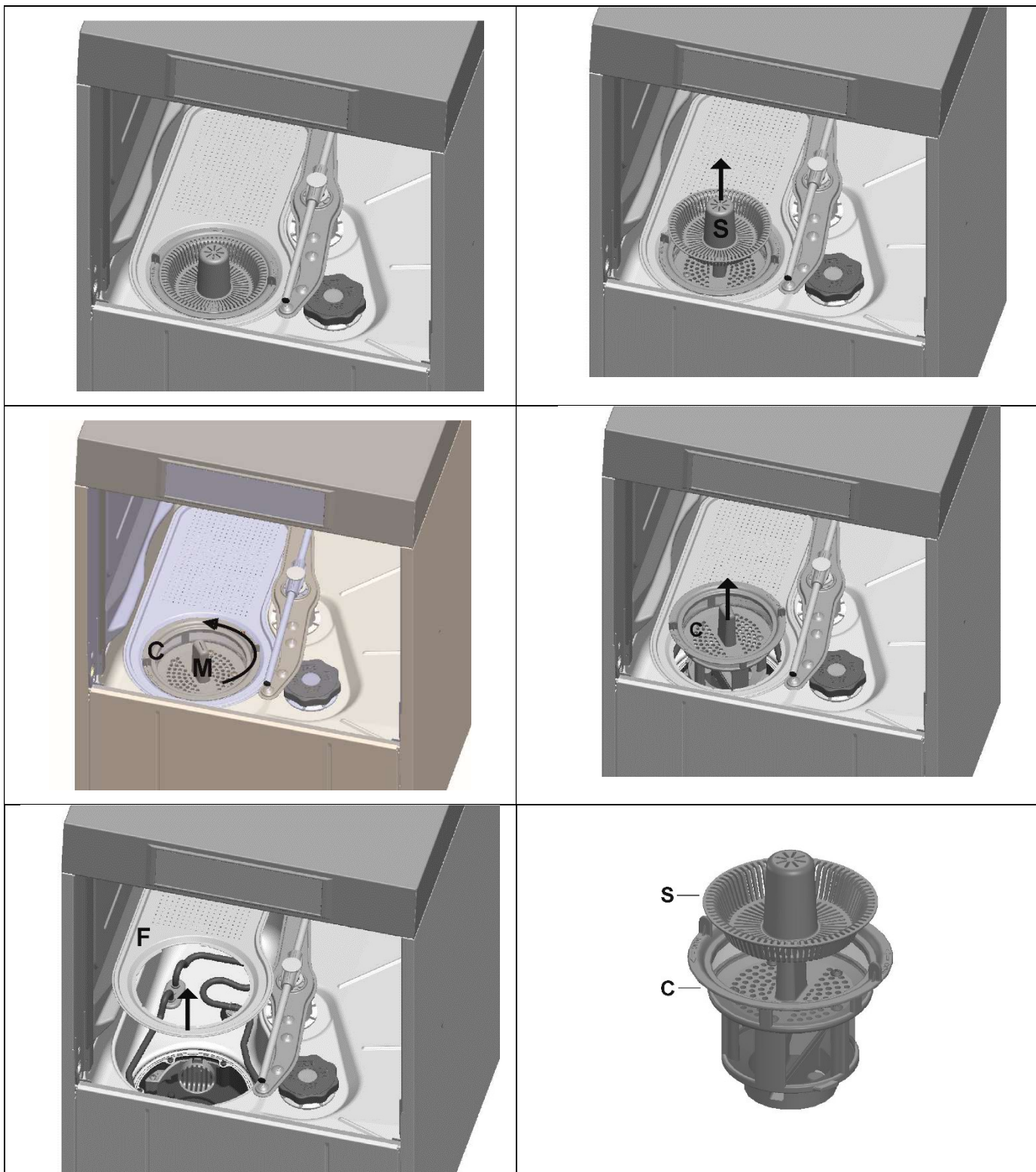

13.2 Пополнение регенерирующей солью (модели оснащенные декальцификатором)

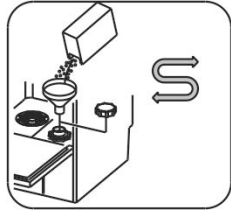
S	<p>Внимание! Используйте только специальную соль. Пищевая соль не пригодна для этих целей. Пополнение необходимо выполнять, как только загорается светодиод под символом, изображенном в поле слева. Резервуар для соли рассчитан примерно на 1 кг гранулированной соли.</p> <p>Далее приводится правильная процедура пополнения регенерирующей солью:</p> <ul style="list-style-type: none"> - Выполните слив из емкости. - Пополните резервуар регенерирующей солью. - Выполните заполнение (FILL). - Снова слейте воду из емкости. - Уберите возможные остатки соли со дна емкости, так как они могут вызвать коррозию/образование ржавчины. <p>Процедура предотвращает попадание воды мойки в резервуар с солью (возможное повреждение декальцификатора) и не позволяет соли остаться в емкости (возможная коррозия/образование ржавчины).</p>	
---	---	---

13.3 Регулярный контроль разбрызгивателей (раз в неделю)

Демонтируйте разбрызгиватели мойки и ополаскивания (нижний и верхний), открутив центральную кольцевую гайку 1; снимите детали разбрызгивателей ополаскивания 3, отвернув винты 2 с помощью отвертки, как показано на рисунке. **Не откручивайте форсунки.** Промойте отверстия и форсунки под струей чистой проточной воды; **не используйте предметы, которые могут привести к повреждениям.** Осторожно соберите разбрызгиватели.

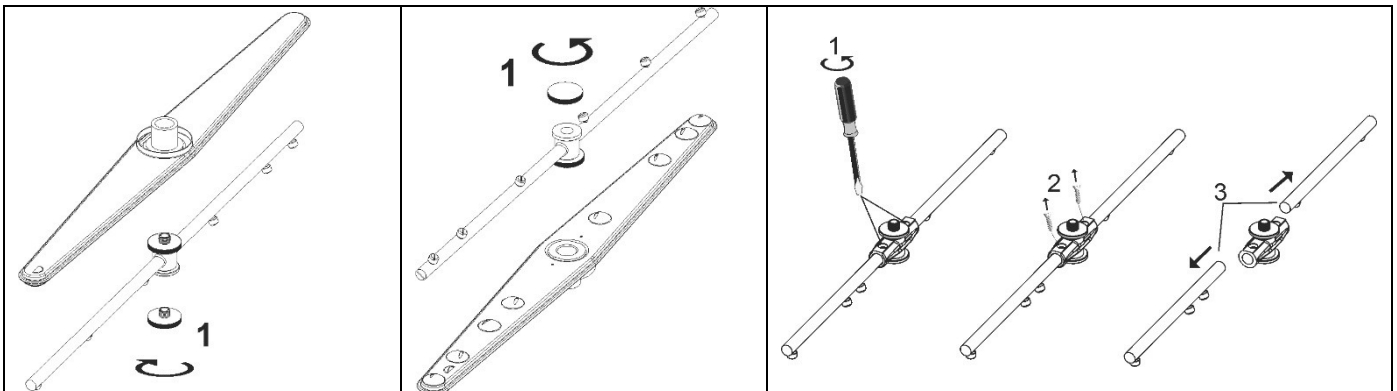

Очистите внешнюю поверхность машины влажной тканью и нейтральным мылом, протрите чистой салфеткой и насухо вытрите.

13.4 Продолжительный простой

Если предвидится довольно длительный простой посудомоечной машины, **необходимо опорожнить устройства подачи моющего средства и ополаскивателя во избежание кристаллизации и нанесения вреда насосам:** уберите трубки подачи из резервуаров моющего средства и ополаскивателя и погрузите их в емкость с чистой водой, выполните несколько циклов мойки, после чего полностью слейте воду из емкости и бойлера. Выключите главный выключатель, закройте кран подачи воды, оставьте приоткрытым колпак, чтобы дать просохнуть внутренней части машины. Трубки подачи моющего средств и ополаскивателя необходимо заново поместить в резервуары при запуске машины, **следя за тем, чтобы не спутать их** (красная трубка = моющее средство; голубая трубка = ополаскиватель).

14 SYSTEM SANITATION

Sanitize ANNUALLY or after a long period of non-use and upon first start-up.



Pay close attention to the use and dosage of chemicals.

DO NOT USE CHLORINE-BASED PRODUCTS FOR ANY REASON, AS THIS WILL RESULT IN IMMEDIATE AND IRREVERSIBLE DESTRUCTION OF THE MEMBRANES.

Wear protective clothing for skin, hands, and eyes as indicated in the safety data sheets for the chemicals used. Use cartridge code 973410954 and sanitizer SAN06W020-30.

Procedure:

- Turn off the dishwasher;
- Close the water supply valve;
- Open the conditioning valve and remove the installed cartridge;
- Empty one vial of SAN06W020-30 into the sanitizing cartridge 973410954;
- Insert the sanitizing cartridge and close the conditioning valve;
- Open the water supply valve;
- Turn on the dishwasher and let it run for about 30 seconds;
- Turn on the dishwasher and wait at least 20 minutes to allow the biocidal action of the solution;
- **NOTE:** If the dishwasher is being shut down for storage, the system can be immediately disconnected electrically and hydraulically without waiting the 20 minutes, taking care to close the drain and permeate;
- Close the water supply valve and remove the sanitizing cartridge;
- Insert the new activated carbon cartridge and open the water supply valve;
- Run water for 5 minutes. Then close the air conditioning valve.

14.1 Putting to rest

Hydraulically disconnect the system and store it away from frost and excessive heating. A new disinfection cycle must be repeated every 6 months of inactivity.

15 НЕИСПРАВНОСТИ И ОТКАЗЫ

Если после выключения и включения машины неисправность не устранилась, поступайте следующим образом:

В случае неполадок с насосом, выполните следующее:
Опустошите машину, используя какую-либо емкость, а затем отключите машину от электросети.
Отверните винт **A**, отцепите язычок **B** и приподнимите вверх.
Убедитесь, что рабочее колесо насоса слива под крышкой вращается без препятствий и нет остатков грязи, накипи или кусков стекла. Не используйте для проверки инструменты, отвертки, ножницы и т. д.

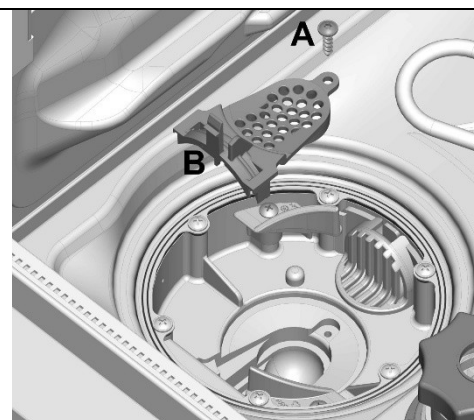

НЕИСПРАВНОСТЬ	ВОЗМОЖНАЯ ПРИЧИНА	СПОСОБ УСТРАНЕНИЯ
НЕ ВКЛЮЧАЕТСЯ ДИСПЛЕЙ	Отсутствие сетевого напряжения	Проверьте подключение к электросети.
ПЛОХИЕ РЕЗУЛЬТАТЫ МОЙКИ	Отверстия разбрызгивателей засорены или на них образовалась накипь	Снимите и промойте разбрызгиватели. (Периодический контроль)
	Забит фильтр	Прочитайте пункт «Очистка фильтра в течение дня».
	Моющее средство и ополаскиватель в недостаточном количестве или не подходят	Проверьте вид и количество этих средств.
	Не было подачи моющего средства/ополаскивателя или она недостаточная: средства не забираются из соответствующих резервуаров.	Внутренняя трубка перистальтического насоса моющего средства и/или ополаскивателя износилась или повредилась, замените ее, обратившись в службу техподдержки. Рекомендуется выполнять эту процедуру по текущему обслуживанию раз в год для обеспечения правильной работы дозаторов.
	Тарелки/стаканы плохо расположены	Расположить их должным образом.
Низкая температура мойки	Проверьте температуру по дисплею, если она ниже 50 °C, обратитесь в службу техподдержки.	

	<p>Выбранный цикл не подходит</p>	<p>Продлите цикл мойки в случае слишком грязной посуды или засохшей грязи.</p>
	<p>Засорены форсунки разбрызгивателей</p> <p>На бойлере есть накипь</p>	<p>- Проверьте чистоту форсунок и работу умягчителя воды, если он установлен.</p> <p>- Проверьте, не засорен ли фильтр трубки, вставленной в резервуар с ополаскивателем.</p>
<p>НЕДОСТАТОЧНОЕ ОПОЛАСКИВАНИЕ</p>	<p>Ополаскиватель не подходит или впрыскивается неправильно.</p> <p>Низкая температура ополаскивания</p>	<p>Проверьте резервуар с ополаскивателем, и подходит ли он к типу воды.</p> <p>Проверьте заданную температуру бойлера.</p> <p>Включите функцию термостоп ON и/или подключите машину к горячей воде.</p> <p>Если неисправность не устраняется, обратитесь в службу техподдержки.</p>
<p>НЕДОСТАТОЧНАЯ СУШКА</p>	<p>Ополаскиватель не подходит или впрыскивается неправильно.</p> <p>Жесткость воды превышает 12 °dF или большое количество растворенной соли</p>	<p>Проверьте резервуар с ополаскивателем, и подходит ли он к типу воды. Если неисправность не устраняется, обратитесь в службу техподдержки.</p>
<p>СТАКАНЫ И ПРИБОРЫ С ПЯТНАМИ</p>	<p>Неподходящий ополаскиватель или его неправильная подача</p> <p>Жесткость воды превышает 12°dF или большое количество растворенной соли.</p>	<p>Проверьте, правильно ли подается ополаскиватель и соответствует ли подаваемая доза к жесткости водопроводной воды.</p>
<p>ВОДА В ЕМКОСТИ ПОСЛЕ СЛИВА</p>	<p>Сливной шланг плохо размещен или частично забит</p>	<p>Проверьте, не засорен ли шланг и слив, и не расположен ли слив слишком высоко; см. схему подключения.</p>

16 ОТКАЗЫ, ОТОБРАЖАЕМЫЕ НА ДИСПЛЕЕ ПОЛЬЗОВАТЕЛЯ

Посудомоечная машина может сообщать о некоторых неполадках, отображая их на дисплее. После выключения и включения машины поступайте следующим образом:

(ЕСЛИ НЕИСПРАВНОСТЬ НЕ УСТРАНЯЕТСЯ, СВЯЖИТЕСЬ СО СЛУЖБОЙ ТЕХПОДДЕРЖКИ, ЗАРАНЕЕ ЗАПИСАВ КОД ОШИБКИ)

01	Отказ устройства aquastop	Обратитесь в службу техподдержки.
04	Неисправен/отключен датчик температуры емкости	
05	Отказ при заполнении емкости водой	Убедитесь, что кран подачи воды открыт, проверьте чистоту фильтра на входе воды.
06	Отказ при сливе воды из емкости (машина остается заполненной водой)	Проверьте, чтобы фильтр был чистым, шланг слива не забитым, изогнутым или зажатым. Убедитесь, что насос слива не забит посторонним предметом.
09	Уровень в емкости за пределами безопасности	Обратитесь в службу техподдержки.
11	Устройство обратного осмоса: аварийный сигнал минимального давления	
12	Устройство обратного осмоса: аварийный сигнал наводнения	
15	Перегрев модуля инвертора	
16	Неисправность модуля инвертора	
17	Неисправность двигателя/электропроводки - переменные обороты	
23	Бойлер не был нагрет	
24	Неисправность/отсоединение датчика температуры бойлера	
25	Отказ при заполнении водой бойлера	Убедитесь, что кран подачи воды открыт, проверьте чистоту фильтра на входе воды.
26	Отказ при сливе воды из бойлера	Убедитесь, что форсунки разбрызгивателей не засорены.
27	Отказ при определении уровня в бойлере	Обратитесь в службу техподдержки.

