

ADVERTÊNCIAS	224	Utilização dos acessórios	233
Advertências gerais de segurança	224	Programador digital	234
Para este aparelho	228	Primeira utilização	234
Finalidade do aparelho	228	Utilização do forno	235
Este manual de utilização	229	Conselhos para a cozedura	239
Responsabilidade do fabricante	229	Mini-guia para os acessórios	240
Chapa de identificação	229	Descubra as receitas	240
Eliminação	229	Instruções para as Entidades de Vigilância	240
Indicações para os Organismos de Controlo Europeus	229	Funções especiais	241
Dados técnicos de eficiência energética	229	Funções secundárias	244
Para poupar energia	230	Definições	245
Informações sobre o consumo de energia no modo desligado/standby	230	Outras definições	248
Fontes luminosas	230	LIMPEZA E MANUTENÇÃO	248
Como ler o manual de uso	230	Limpeza do aparelho	248
DESCRIÇÃO	231	Limpeza da porta	248
Descrição geral	231	Limpeza do compartimento de cozedura	250
Painel de comandos	231	Funções especiais de limpeza	251
Outras partes	232	Vapor Clean (apenas em alguns modelos)	251
Acessórios	232	Pirólise (apenas em alguns modelos)	252
Acessórios opcionais (adquiríveis separadamente)	233	Manutenção extraordinária	254
UTILIZAÇÃO	233	INSTALAÇÃO	255
Operações preliminares	233	Ligação elétrica	255
		Posicionamento	255

Aconselhamos a ler atentamente este manual, que descreve todas as indicações para manter inalteradas as qualidades estéticas e as funcionalidades do aparelho adquirido. Para mais informações sobre o produto: www.smeg.com

ADVERTÊNCIAS

Advertências gerais de segurança

Danos às pessoas

- **ATENÇÃO:** Este aparelho e as suas partes acessíveis ficam muito quentes durante a utilização: as crianças pequenas devem ser mantidas afastadas.
- **ATENÇÃO:** Este aparelho e as suas partes acessíveis ficam muito quentes durante a utilização: não tocar os

elementos quentes durante a utilização.

- Proteger as mãos com luvas térmicas durante a movimentação dos alimentos no interior do compartimento de cozedura.
- Nunca tentar apagar uma chama/incêndio com água: desligar o aparelho e cobrir a chama com uma tampa ou com um cobertor ignífugo.
- O uso deste aparelho é

- permitted às crianças a partir dos 8 anos de idade e às pessoas com capacidades físicas, sensoriais ou mentais reduzidas ou com falta de experiência e conhecimento, supervisionadas ou instruídas por pessoas adultas e responsáveis pela sua segurança.
- As crianças não devem brincar com o aparelho.
 - Mantenha fora do alcance das crianças menores de 8 anos, caso não estejam permanentemente vigiadas.
 - Não permitir que crianças menores de 8 anos se aproximem do aparelho durante o funcionamento.
 - As operações de limpeza e manutenção não devem ser efetuadas por crianças sem serem vigiadas.
 - O processo de cozedura deve ser sempre vigiado. Um processo de cozedura com duração breve deve ser vigiado constantemente.
 - Não deixar o aparelho abandonado durante as cozeduras que possam libertar gorduras e óleos que sobreaquecendo poderão pegar fogo. Prestar a máxima atenção.
 - Não deitar água diretamente nos tabuleiros muito quentes.
 - Manter a porta fechada durante a cozedura.
 - Em caso de intervenção sobre nos alimentos ou no final da cozedura, abrir a porta 5 centímetros durante alguns segundos, deixar sair o vapor e, em seguida, abrir completamente a porta.
 - Não introduzir objetos metálicos afiados (talheres ou utensílios) nas fendas.
 - Desligar o aparelho depois da utilização.
 - **NÃO UTILIZAR NEM CONSERVAR MATERIAIS INFLAMÁVEIS NAS PROXIMIDADES DO APARELHO.**
 - **NÃO UTILIZAR VAPORIZADORES SPRAY NAS PROXIMIDADES DESTA APARELHO ENQUANTO ESTIVER EM FUNCIONAMENTO.**
 - **NÃO MODIFICAR O APARELHO.**
 - Providenciar para que a instalação e as intervenções de assistência sejam realizadas por pessoal qualificado de acordo com as normas vigentes.
 - Nunca tentar reparar o aparelho sozinho ou sem a intervenção de um técnico qualificado.
 - Nunca puxar pelo cabo para extrair a ficha.

Danos no aparelho

- Nas partes de vidro não utilizar detergentes abrasivos agressivos ou corrosivos (ex. produtos em pó, tira-nódoas e esponjas metálicas), materiais ásperos ou raspadores de metal afiados, pois eles podem arranhar a superfície, provocando o estilhaçamento do vidro. Utilizar eventualmente utensílios de madeira ou plástico.
- Não se sentar no aparelho.
- Nas partes de aço ou tratadas na superfície com acabamentos metálicos (por exemplo, anodizações, niquelagens, cromagens) não utilizar produtos para a limpeza que contenham cloro, amoníaco ou lixívia.
- As grelhas e os tabuleiros devem ser inseridos nas guias laterais até ao bloqueio completo. Os bloqueios mecânicos de segurança que impedem a sua extração devem ser virados para baixo e para a parte traseira do compartimento de cozedura.

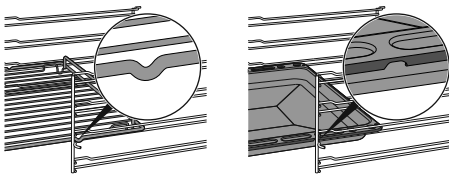

- Não utilizar jatos de vapor para limpar o aparelho.

- Não vaporizar produtos spray nas proximidades do aparelho.
- Não obstruir as aberturas e as fendas de ventilação e de eliminação do calor.
- Perigo de incêndio: não deixar objetos dentro do compartimento de cozedura.
- **NÃO UTILIZAR, EM CASO ALGUM, O APARELHO PARA AQUECER O AMBIENTE.**
- Não utilizar louças ou recipientes de plástico para a cozedura dos alimentos.
- Não introduzir no compartimento de cozedura latas de conservas ou recipientes fechados.
- Retirar do compartimento de cozedura todos os tabuleiros e as grelhas não utilizados durante a cozedura.
- Não cobrir o fundo do compartimento de cozedura com folhas de papel de alumínio.
- Não colocar panelas ou tabuleiros diretamente sobre o fundo do compartimento de cozedura.
- Se necessário, pode utilizar a grelha para tabuleiro (fornecida ou vendida separadamente dependendo dos modelos) colocando-a na parte inferior como suporte para a cozedura.
- Caso se utilize papel para forno, colocá-lo numa posição

que não interfira na circulação do ar quente no interior do compartimento de cozedura.

- Não utilizar a porta aberta para colocar painéis ou tabuleiros diretamente sobre o vidro interior.
- Não utilizar a porta aberta como alavanca para posicionar o aparelho no móvel.
- Não exercer pressões excessivas na porta aberta.
- Não utilizar o puxador para levantar ou deslocar este aparelho.

Para aparelhos pirolíticos

- Durante a pirólise, as superfícies poderão atingir temperaturas mais elevadas do que o habitual. Manter as crianças afastadas.
- Antes de iniciar a pirólise, remover do interior do compartimento de cozedura resíduos consistentes de alimentos ou derrames derivados de cozeduras anteriores.
- Antes de iniciar a pirólise, retirar todos os acessórios do interior do compartimento de cozedura.
- Antes de iniciar a pirólise, desligar os queimadores ou placas elétricas da placa de cozedura eventualmente instalada por cima do forno.

Instalação e manutenção

- **ESTE APARELHO NÃO DEVE SER INSTALADO EM BARCOS OU RULOTES.**
- O aparelho não deve ser instalado sobre um pedestal.
- Posicionar o aparelho no móvel com a ajuda de uma segunda pessoa.
- Para evitar um possível sobreaquecimento o aparelho não deve ser instalado atrás de uma porta decorativa ou de um painel.
- Providenciar para que a instalação e as intervenções de assistência sejam realizadas por pessoal qualificado de acordo com as normas vigentes.
- A ligação elétrica deve ser executada por pessoal técnico habilitado.
- É obrigatória a ligação à terra de acordo com as modalidades previstas pelas normas de segurança da instalação elétrica.
- Utilizar cabos resistentes à temperatura de, pelo menos, 90 °C.
- O binário de aperto dos parafusos dos condutores de alimentação da placa de bornes deve ser igual a 1,5-2 Nm.
- Para evitar qualquer perigo, se o cabo da alimentação elétrica estiver danificado,

contactar de imediato o serviço de assistência técnica para que proceda à sua substituição.

- **ATENÇÃO:** Durante o posicionamento do eletrodoméstico, certificar-se de que o cabo de alimentação não fique preso nem sofra danos.
- Antes de qualquer intervenção no aparelho (instalação, manutenção, posicionamento ou deslocação), utilizar sempre equipamentos de proteção individual.
- Antes de cada intervenção no aparelho, desativar a alimentação elétrica geral.
- Possibilite que o aparelho seja desligado após a instalação, por meio de uma ficha acessível ou interruptor, no caso de uma ligação fixa.
- Providencie, na linha de alimentação, um dispositivo que assegure a desativação unipolar, com uma distância de abertura dos contactos que permita o desligamento completo nas condições da categoria de sobretensão III, em conformidade com as regras de instalação.
- **ATENÇÃO:** Antes de substituir as lâmpadas de iluminação interior, certifique-se de que a unidade está desligada e a ficha extraída da tomada de

corrente ou que a fonte de alimentação geral foi desligada.

- As lâmpadas utilizadas nesta unidade são lâmpadas específicas para eletrodomésticos, não as utilizar para iluminação da casa.
- Este aparelho pode ser utilizado até uma altura máxima de 4000 metros acima do nível do mar.

Para este aparelho

- Não se apoie ou sente sobre a porta aberta.
- Verifique que não fiquem objetos presos nas portas.
- Não instalar/utilizar o aparelho ao ar livre.
- (só nalguns modelos) Utilize apenas a sonda de temperatura fornecida ou recomendada pelo fabricante.

Finalidade do aparelho

Este aparelho destina-se à cozedura de alimentos em ambiente doméstico. Qualquer outra utilização é imprópria. Também não pode ser utilizado:

- na zona de cozinha pelos empregados em lojas, escritórios e outros ambientes laborais;
- em quintas/turismo rural;
- pelos clientes de hotéis, motéis e ambientes residenciais;

- nas pensões (bed and breakfast).

Este manual de utilização

- Este manual de utilização é parte integrante do aparelho e deve ser conservado íntegro e ficar sempre ao alcance do utilizador durante todo o ciclo de vida do aparelho.
- Antes de utilizar o aparelho ler atentamente este manual de utilização.
- As explicações neste manual incluem imagens que descrevem aquilo que aparece habitualmente no ecrã. No entanto, é necessário perceber que o aparelho pode dispor de uma versão atualizada do sistema e, por isso, o que se visualiza no ecrã pode ser diferente do que é apresentado no manual.

Responsabilidade do fabricante

O fabricante declina quaisquer responsabilidades por eventuais ferimentos em pessoas ou danos em bens, provocados por:

- utilização do aparelho diferente da prevista;
- inobservância das prescrições do manual de utilização;
- modificação de qualquer peça do aparelho;
- utilização de peças de reposição não originais.

Chapa de identificação

A chapa de identificação indica os dados técnicos, o número de série e a marcação. A chapa de identificação nunca deve ser removida.

Eliminação



Este aparelho, em conformidade com a diretiva europeia REEE (2012/19/UE), deve ser eliminado separadamente dos outros resíduos no final da sua vida útil.

Este aparelho não contém substâncias em quantidades tais que possam ser consideradas perigosas para a saúde e para o ambiente, em conformidade com as diretivas europeias em vigor.



Tensão elétrica
Perigo de eletrocussão

- Desligar a alimentação elétrica geral.



Tensão elétrica
Perigo de eletrocussão

- Retirar o cabo de alimentação elétrica da instalação elétrica.

Para eliminar o aparelho:

- Cortar o cabo de alimentação elétrica e removê-lo.
- Entregar o aparelho nos centros adequados de recolha seletiva dos resíduos elétricos e eletrónicos, ou devolvê-lo ao revendedor no momento da compra de um aparelho equivalente, na razão de um para um.

Informa-se que para a embalagem do aparelho foram utilizados materiais não poluentes e recicláveis.

- Entregar os materiais de embalagem nos centros apropriados de recolha seletiva.



Embalagens de plástico
Perigo de asfíxia

- Não deixar sem vigilância a embalagem ou partes da mesma.
- Não permitir que as crianças brinquem com os sacos de plástico da embalagem.

Indicações para os Organismos de Controlo Europeus

Fan forced mode

a função ECO utilizada para definir a classe de eficiência energética está em conformidade com as especificações da norma europeia EN 60350-1.

Conventional heating mode

Para a execução da função ESTÁTICA é necessário saltar a fase de pré-aquecimento (consulte o parágrafo "Fase de pré-aquecimento" do capítulo UTILIZAÇÃO).

Dados técnicos de eficiência energética

As informações, de acordo com os regulamentos europeus de rotulagem e conceção ecológica, constam de um documento separado que acompanha as instruções do produto.

Estes dados estão presentes na "Ficha Informativa do Produto" que pode ser descarregada do site na página dedicada ao produto em questão.

Para poupar energia

- Preenheça o aparelho apenas se exigido pela receita. A fase de pré-aquecimento pode ser excluída em todas as funções (veja o capítulo «Fase de pré-aquecimento») com a exclusão da função PIZZA (o pré-aquecimento não pode ser excluído) e da função ECO (pré-aquecimento não presente).
- Em todas as funções (incluindo a função ECO) evite a abertura da porta durante a cozedura.
- Se não estiver indicado o contrário na embalagem, descongele os alimentos congelados antes de os introduzir no compartimento de cozedura.
- No caso de múltiplas cozeduras, aconselha-se a cozer os alimentos um após o outro para melhor aproveitar o compartimento de cozedura já aquecido.
- De preferência, utilize formas escuras de metal: ajudam a absorver melhor o calor.
- Retire do compartimento da cozedura todos os tabuleiros e as grelhas não utilizados durante a cozedura.
- Pare a cozedura alguns minutos antes do tempo normalmente necessário. A cozedura prosseguirá durante os restantes minutos com o calor acumulado no interior.
- Reduza ao mínimo as aberturas da porta, de forma a evitar dispersões de calor.
- Mantenha o compartimento de cozedura sempre limpo.

Informações sobre o consumo de energia no modo desligado/standby

Os dados técnicos relativos ao consumo do aparelho no modo desligado/standby podem ser consultados no site www.smeg.com na página dedicada ao produto em questão.

Fontes luminosas

- Este aparelho contém fontes luminosas que podem ser substituídas pelo utilizador.

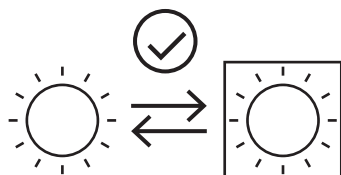

- As fontes luminosas contidas no produto são declaradas como adequadas para o

funcionamento com temperatura ambiente ≥ 300 °C e destinam-se ao uso em aplicações de alta temperatura, como os fornos.

- Este aparelho contém fontes luminosas de classe de eficiência "G".

Como ler o manual de uso

Este manual de uso utiliza as seguintes convenções de leitura:



Advertência/Atenção



Informação/Sugestão

DESCRIÇÃO

Descrição geral

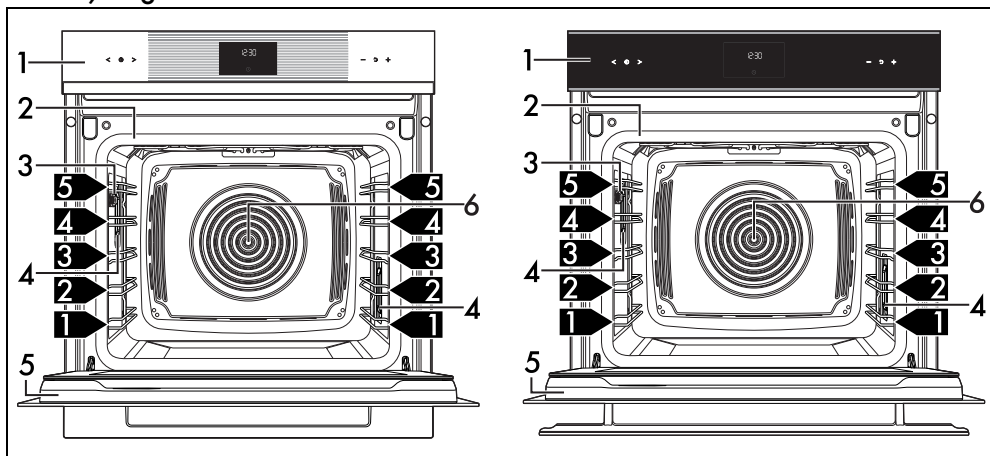

1 Painel de comandos

2 Junta

3 Tomada para a sonda de temperatura (só em alguns modelos)

4 Lâmpada

5 Porta

6 Ventoinha

1,2,3 Prateleira da armação

Painel de comandos

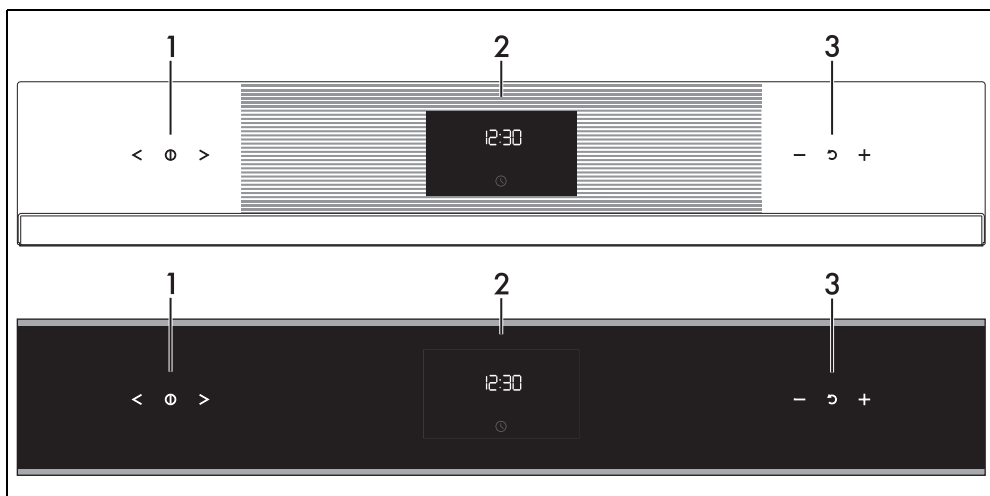

1 Botões touch das funções

Através destes botões touch é possível:

- ligar/desligar o aparelho;
- seleccionar uma função.

2 Programador digital

Mostra a hora atual, a função, a potência e a temperatura de cozedura seleccionadas e o eventual tempo atribuído.

3 Botões touch da temperatura

Através destes botões touch é possível configurar:

- a temperatura de cozedura;
- a duração de uma função;
- cozeduras programadas;
- a hora atual;
- acionar ou interromper temporariamente

uma função.

Outras partes

Prateleiras de posicionamento

O aparelho dispõe de prateleiras para o posicionamento dos tabuleiros e das grelhas a várias alturas. As alturas de introdução devem ser entendidas de baixo para cima.

Ventoinha de refrigeração

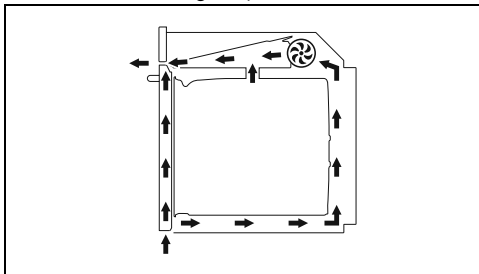



A ventoinha refrigera o aparelho e entra em funcionamento durante a cozedura.

O funcionamento da ventoinha provoca um fluxo normal de ar que sai por cima da porta e que pode continuar por mais algum tempo mesmo depois de desligar o aparelho.

Iluminação do compartimento de cozedura

A iluminação interna do aparelho liga-se:

- quando a porta é aberta;
- quando a tecla  é premida no display;
- quando é selecionada uma função

qualquer, exceto as funções -  -



(conforme os modelos).

Acessórios

- Em alguns modelos nem todos os acessórios estão presentes.
- Os acessórios que possam entrar em contacto com os alimentos são construídos com materiais que respeitam as disposições das leis em vigor.
- Os acessórios originais fornecidos ou opcionais podem ser pedidos nos centros de assistência autorizados. Utilizar apenas acessórios originais do fabricante.

Grelha

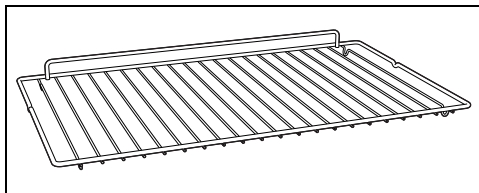

Útil para colocar recipientes com alimentos a serem cozidos.

Tabuleiro

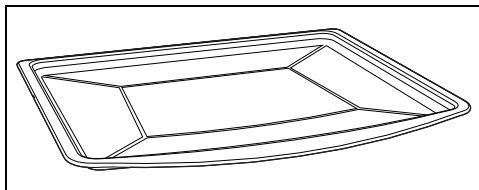

para a cozedura de bolos, pizzas, bolos de ir ao forno, biscoitos.

Tabuleiro fundo

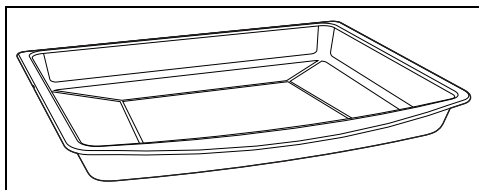

Útil para recolher as gorduras provenientes dos alimentos colocados na grelha sobrejacente e para a cozedura de bolos, pizzas, biscoitos...

Grelha para tabuleiro

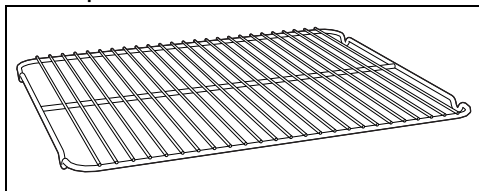

Deve ser apoiada sobre o tabuleiro, útil para a cozedura de alimentos cuja gordura possa pingar.

Acessórios opcionais (adquiríveis separadamente)

PPR2 oU STONE (Pedra refratária)

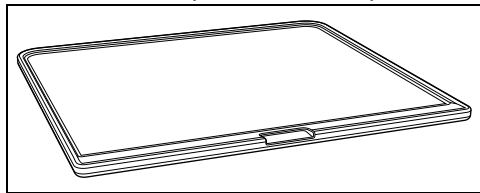

Acessório ideal para a cozedura de alimentos para a panificação (pizza, pão, focaccia ...), mas também pode ser usado para preparações mais delicadas como os biscoitos, por ex.

BBQ (Placa revestida com teflon para barbecue)

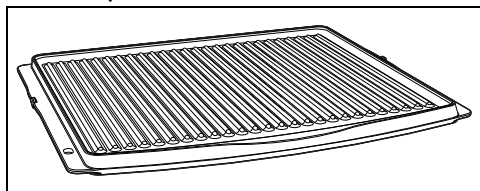

Acessório de dupla utilização: o lado canelado

é recomendado para grelhar carnes (filetes, hambúrgueres ...), enquanto a superfície lisa pode ser usada para cozinhar legumes, frutas, peixes

AIRFRY (Grelha para fritos sem óleo)

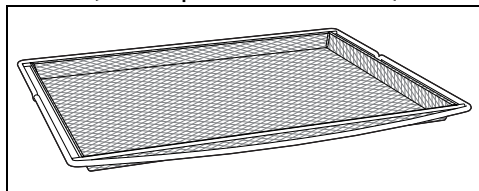

Acessório aconselhado para os fritos a ar de alimentos previamente panados, pré-cozidos e/ou ultracongelados (batatas fritas, croquetes de batatas ou de carne, mozzarelas pequeninas...).

PT

UTILIZAÇÃO

Operações preliminares



Ver Advertências gerais de segurança.

- Remover as eventuais películas protetoras no exterior ou no interior do aparelho e dos acessórios.
- Remover as eventuais etiquetas (com exceção da placa com os dados técnicos) dos acessórios e das prateleiras.
- Remover e lavar todos os acessórios do aparelho (ver capítulo "LIMPEZA E MANUTENÇÃO").

Primeiro aquecimento

1. Predefinir uma cozedura de pelo menos uma hora (ver parágrafo "Uso do forno").
2. Aquecer o compartimento de cozedura vazio à temperatura máxima para remover eventuais resíduos de fabrico.

Durante o aquecimento do aparelho

- Arejar o local;
- não ficar na área.

Utilização dos acessórios

Grelhas e tabuleiros

As grelhas e os tabuleiros devem ser inseridos nas guias laterais até ao ponto de paragem.

- Os bloqueios mecânicos de segurança que impedem a extração da grelha devem estar virados para baixo e para a parte posterior do compartimento de cozedura.

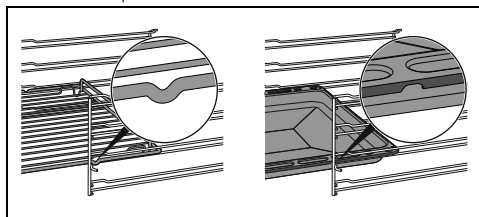

Introduza delicadamente no compartimento de cozedura as grelhas e os tabuleiros até à sua retenção.



Limpe os tabuleiros antes de os utilizar pela primeira vez para remover eventuais resíduos de fabricação.

Grelha para tabuleiro

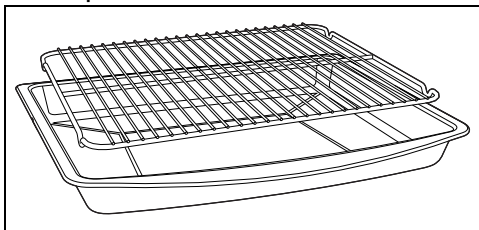

A grelha para o tabuleiro é inserida no interior do tabuleiro. Deste modo é possível recolher a gordura separadamente do alimento em cozedura.

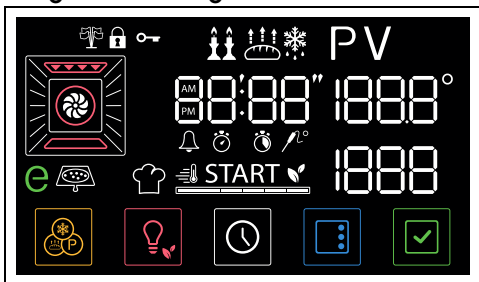

Programador digital





O display mostra os parâmetros e os valores relativos à operação selecionada no momento. Para o utilizar é suficiente premir os botões touch no painel de comandos ou premir os botões presentes na parte inferior do ecrã, conforme as operações que se pretende que o aparelho execute.



Botões touch

O painel de comandos possui botões touch que podem ser utilizados premindo suavemente o símbolo que se pretende utilizar.



- Com os botões touch  e  é possível selecionar a função desejada e os parâmetros (como tempo ou temperatura, conforme o menu selecionado) no interior da página presente no ecrã.





Pressionar de modo contínuo os botões  ou  para percorrer rapidamente os parâmetros que se desejam modificar.

- Pressionar o botão touch  para sair da função em curso e voltar para a página relógio no ecrã.
- Com os botões touch  e  é possível aumentar ou diminuir o valor do parâmetro selecionado.



Pressionar de modo contínuo os botões  ou  para modificar rapidamente o valor do parâmetro selecionado.

- Pressionar o botão touch  para voltar a colocar o parâmetro selecionado no valor predefinido.
- Para confirmar o valor desejado pressionar o botão  no ecrã.



Primeira utilização



Se a hora não estiver programada, o forno não ligará.

Na primeira utilização, ou após uma interrupção prolongada de corrente, o aparelho mostra no display a indicação



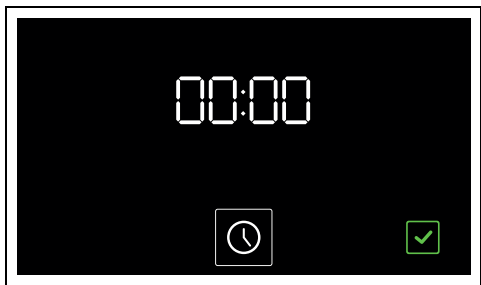

 e o botão  intermitentes. Para poder iniciar qualquer cozedura, é necessário definir a hora atual.











Configuração da hora



- Pressionar o botão .

- Com os botões touch  e  selecionar o formato horário a visualizar (**12h** ou **24h**).

 Quando se seleciona a versão **12h** no display aparecem as indicações **AM** (antes do meio dia) ou **PM** (depois do meio dia).

- Pressionar o símbolo  para confirmar e passar à regulação da hora.
- Pressionar os botões touch  e  para regular a hora atual.
- Pressionar o botão  para definir a hora atual e passar para a seleção dos minutos.
- Pressionar os botões touch  e  para regular os minutos do horário atual.
- Prima o botão  para confirmar.

 Poderá ser necessário modificar a hora atual, por exemplo na mudança da hora de Verão para a hora de Inverno.

 Para anular a operação, manter premido por alguns segundos o botão  no display.

Modificação das horas

- No menu principal, manter premido por alguns segundos o botão .



- Proceder com a modificação das horas como descrito a partir do ponto 2 do capítulo anterior.

Baixa luminosidade

Após 2 minutos de inatividade, o display mostra

o botão  e o horário atual com baixa luminosidade.

Neste modo, os botões touch no painel de comandos estão desativados (a iluminação está desligada e não há reação em caso de toque).

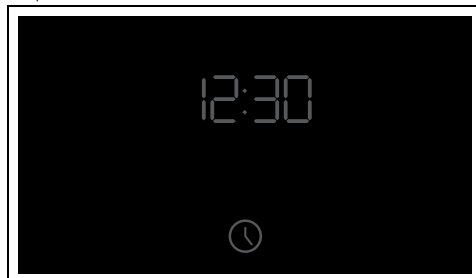

 O display só passa para o modo de baixa luminosidade se não houver calor no interior do compartimento de cozedura.

Reativação do display

Para ativar o display e os botões touch no painel de comandos:



- Pressione durante cerca de 1 segundo o botão  no display.

O display acende-se e os botões touch do painel de comandos acendem-se.

Utilização do forno



 Ver Advertências gerais de segurança.

Cozedura tradicional

 É possível interromper uma cozedura a qualquer momento mantendo premido o botão touch .

- Com os botões touch  e  selecionar a função desejada (por exemplo "VENTILADO ").

O botão  e a indicação **START** no display começam a piscar.

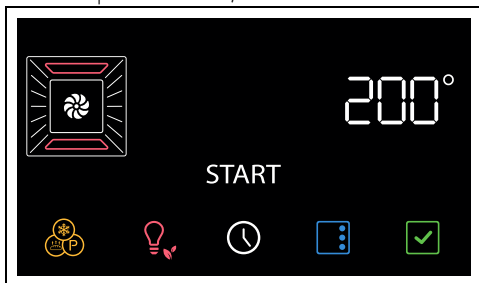

2. Premir os botões touch  e  para definir a temperatura desejada (por exemplo "200°C").





3. Prima o botão  para iniciar a função.



 Quando se abre a porta, a função em curso é interrompida. A função retoma automaticamente o seu curso quando se fecha a porta.

Fase de pré-aquecimento

A cozedura é antecedida por uma fase de pré-aquecimento que permite ao aparelho atingir a temperatura de cozedura mais rapidamente. Esta fase é sinalizada pelo acendimento do indicador luminoso  e pelo aumento progressivo do nível de alcance da temperatura .

 É possível saltar a fase de pré-aquecimento mantendo pressionado por uns segundos o botão .

Terminado o pré-aquecimento:

- a luz indicadora  apaga-se;
- será emitido um sinal sonoro;
- a escrita **START** e o botão  piscam para indicar que os alimentos podem ser introduzidos no compartimento de cozedura.

Fase de cozedura

1. Abra a porta
2. Colocar os alimentos no interior do compartimento de cozedura.
3. Feche a porta.
ou
- Se os alimentos já estiverem no compartimento de cozedura, pressionar o botão  no display para iniciar a cozedura.

4. Controlar o estado de cozedura dos alimentos através do acendimento da lâmpada interna.

Fim da cozedura



5. Premir o botão touch  no painel de comandos para sair da função.

Cozedura temporizada

 Por cozedura temporizada entende-se a função que permite iniciar uma cozedura e terminá-la ao fim de um certo período de tempo definido pelo utilizador.

1. Depois de ter selecionado uma função e uma temperatura da cozedura, premir o botão .

No display os indicadores luminosos  e  piscam.

2. Pressionar os botões touch  e  no painel de comandos para programar a duração de cozedura (de 1 minuto até 13 horas) (por exemplo "25 minutos").

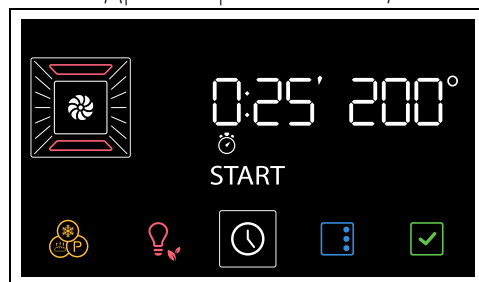



3. Prima o botão  no display para confirmar a duração da cozedura.

 Tenha em consideração que à duração da cozedura são adicionados alguns minutos úteis para o pré-aquecimento do forno.

4. Prima o botão  para iniciar a função.

Terminado o pré-aquecimento:

5. Introduza os alimentos no compartimento de cozedura.
6. Prima o botão  para iniciar a cozedura. A cozedura a tempo é assinalada pelo progressivo diminuir do tempo no display numérico e pela progressiva diminuição da



barra de segmentos 

Terminada a cozedura intervém um sinal sonoro e no display é visualizada a indicação

End

7. Premir o botão touch  no painel de comandos para sair da função.

Para cancelar uma cozedura temporizada



1. Prima por alguns segundos o botão  no display.
2. Pressionar o botão touch  no painel de comandos até repor a zeros a duração da cozedura.
3. Prima o botão  para confirmar.



Cozedura programada

 Por cozedura programada entende-se a função que permite terminar uma cozedura temporizada a uma hora estabelecida pelo utilizador, com a consequente desligação automática do aparelho.

 Por razões de segurança, não é possível definir apenas a hora de fim da cozedura sem ter programado a sua duração.



1. Depois de ter selecionado uma função e uma temperatura da cozedura, premir o botão .

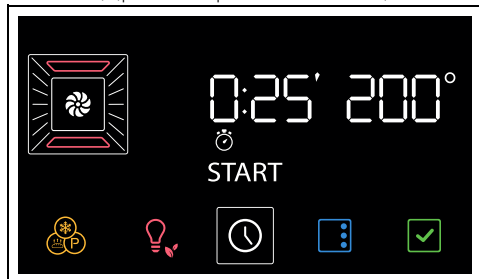

No display os indicadores luminosos  e  piscam.

2. Pressionar os botões touch  e  no painel de comandos para programar a duração de cozedura (de 1 minuto até 13 horas) (por exemplo "25 minutos").





3. Pressionar o botão .

No display os indicadores luminosos  e  piscam.

4. Premir os botões touch  e  para definir o horário de fim de cozedura (por exemplo "13:15").



5. Pressionar o botão  para confirmar o início do fim da cozedura.

6. Prima o botão  para iniciar a função. O aparelho fica à espera da hora de início programada.

 No horário de fim da cozedura, já estão calculados os minutos necessários para o pré-aquecimento.



Terminada a cozedura intervém um sinal sonoro e no display é visualizada a indicação

End



7. Premir o botão touch  no painel de comandos para sair da função.

Para cancelar uma cozedura programada

1. Prima por alguns segundos o botão .

No display os indicadores luminosos  e  piscam

2. Pressionar novamente o botão .

No display os indicadores luminosos  e  piscam.

3. Pressionar o botão touch  no painel de comandos até repor a zeros a duração da cozedura.

4. Prima o botão  para confirmar.



Deste modo, é anulada apenas a cozedura programada. A cozedura temporizada inicia logo com a fase de pré-aquecimento.

Temporizador contador de minutos durante uma cozedura





O temporizador contador de minutos não interrompe a cozedura, mas avisa o utilizador quando decorreram os minutos definidos.



1. Pressionar o botão .

No display os indicadores luminosos  e

 piscam.

2. Pressionar o botão .

No display aparecem os dígitos  e o indicador luminoso  intermitentes.

3. Pressionar os botões touch  e  no painel de comandos para programar a duração do contador de minutos (de 1 minuto até 13 horas).

4. Prima o botão  para confirmar.

Terminado o contador de minutos intervém um sinal sonoro e no display o indicador luminoso

 pisca.

5. Pressionar o botão  para sair da função.

Lista das funções de cozedura tradicionais



Em alguns modelos nem todas as funções estão presentes.

ESTÁTICO



Cozedura tradicional adequada à preparação de um prato de cada vez. Ideal para cozinhar assados, carnes gordas, pão, quiches e bolas salgadas.

VENTILADO



Cozedura intensa e homogénea. Ideal para biscoitos, bolos e cozeduras em diferentes níveis.

TERMOVENTILADO



O calor é distribuído de maneira rápida e uniforme. Própria para todos os pratos, ideal para cozer em vários níveis sem misturar odores e sabores.

TURBO



Permite a rápida cozedura em diferentes níveis sem misturar os aromas. Ideal para alimentos de grande volume ou que necessitam de cozeduras intensas.

GRILL



Permite obter ótimos resultados em grelhados e gratinados. Utilizado no fim da cozedura confere uma douradura uniforme aos cozinhados.

GRILL VENTILADO



Permite grelhar de modo ideal mesmo as carnes mais grossas. Ideal para peças grandes de carne.

BASE



O calor provém só de baixo da cavidade. Ideal para bolos doces e salgados, tartes e pizzas.

BASE TERMOVENTILADA



Permite finalizar rapidamente a cozedura de alimentos já cozidos na superfície, mas não internamente. Ideal para quiches, própria para qualquer tipo de prato.

PIZZA



Função específica para cozer a pizza. Ideal não só para pizzas, mas também para biscoitos e bolos.

ECO



Esta função é particularmente indicada para a cozedura num único nível com baixos consumos energéticos.

É aconselhada para todos os tipos de alimentos exceto os que podem gerar muita humidade (por exemplo as hortaliças).

Para obter a máxima poupança de energia e reduzir os tempos, é aconselhável enfiar os alimentos sem aquecer previamente o compartimento de cozedura.



Na função ECO evitar a abertura da porta durante a cozedura.



Na função ECO os tempos de cozedura (e de um eventual pré-aquecimento) são mais prolongados e podem depender da quantidade dos alimentos inseridos no compartimento de cozedura.



A função ECO é uma função de cozedura delicada e é aconselhada para cozeduras que não requerem temperaturas superiores a 210°C; Para cozeduras a temperaturas mais elevadas recomendamos escolher outra função.

Conselhos para a cozedura

Conselhos gerais

- Utilize uma função ventilada para obter uma cozedura uniforme em diversas prateleiras.
- Aumentar as temperaturas não abrevia os tempos de cozedura (os alimentos poderão ficar muito cozidos no exterior e pouco cozidos no interior).

Conselhos para a cozedura de carne

- Os tempos de cozedura variam em função da espessura, da qualidade do alimento e do gosto do consumidor.
- Utilize um termómetro para carnes durante os assados ou simplesmente carregue com uma colher no assado. Se este estiver duro está pronto, caso contrário, deve-se ainda deixar assar durante alguns minutos.

Conselhos para as cozeduras com Grill e Grill ventilado

- As carnes podem ser grelhadas tanto com o forno frio, como com o forno pré-aquecido caso se pretenda mudar o efeito da cozedura.
- Na função de Grill ventilado, recomenda-se o pré-aquecimento do compartimento de cozedura antes do grelhado.
- Recomenda-se a disposição dos alimentos no centro da grelha.
- Na função Grill, aconselha-se definir a temperatura para o valor mais alto para otimizar a cozedura.

Conselhos para a cozedura de bolos e biscoitos

- De preferência, utilizar formas escuras de metal: ajudam a absorver melhor o calor.
- A temperatura e a duração da cozedura dependem da qualidade e da consistência da massa.
- Para verificar se o bolo está cozido no interior: no fim da cozedura, espete um palito no ponto mais alto do mesmo. Se a massa não se agarrar ao palito, o bolo está cozido.
- Se o bolo baixar quando for desenformado, na próxima cozedura diminua a temperatura definida em cerca de 10°C seleccionando eventualmente um tempo mais longo de cozedura.

Conselhos para a descongelação e a fermentação

- Coloque os alimentos congelados sem a embalagem num recipiente sem tampa na primeira prateleira do compartimento de cozedura.
- Evite a sobreposição dos alimentos.
- Para descongelar a carne utilizar uma grelha colocada na segunda prateleira e um tabuleiro colocado na primeira prateleira. Deste modo, os alimentos não ficam em contacto com o líquido da descongelação.
- As partes mais delicadas podem ser cobertas com papel de alumínio.
- Para uma boa fermentação, coloque um recipiente com água no fundo do compartimento de cozedura.

Para poupar energia

- Parar a cozedura alguns minutos antes do tempo normalmente necessário. A

cozedura prosseguirá durante os restantes minutos com o calor acumulado no interior.

- Reduzir ao mínimo as aberturas da porta,

de forma a evitar dispersões de calor.

- Mantenha o interior do aparelho permanentemente limpo.

Mini-guia para os acessórios

Aconselhamos a utilização da grelha como plano de apoio para formas de bolos/tachos para o forno.

Na ausência da grelha para tabuleiro, a grelha pode ser utilizada como base para os grelhados com o tabuleiro profundo colocado num nível inferior para recolher os molhos.



Grelha

Para as cozeduras multinível, posicionar duas grelhas deixando um nível vazio entre uma e

outra e utilizar a função TERMO-VENTILADO  ou BASE TERMO-VENTILADA



Tabuleiro

Utilizar o tabuleiro para preparações de pastelaria, para panificações de baixa espessura e para cozeduras sem a adição de líquidos.

Aconselha-se a utilizar a função ESTÁTICO  no nível desejado.



Aconselhamos a utilização do tabuleiro profundo para cozeduras num só nível.

Posicionar o tabuleiro profundo no nível central quando se utilizam as funções ventiladas.



Tabuleiro fundo

Quando se utiliza a função ESTÁTICO  posicionar o tabuleiro profundo no nível desejado.



Posicionar o tabuleiro no último nível com a grelha para tabuleiro para efetuar as cozeduras

com a função GRILL 



Grelha para tabuleiro

Aconselhamos a utilização da grelha para tabuleiro como base para recolher os molhos dos grelhados.

Descubra as receitas

Para consultar as receitas elaboradas para várias categorias de alimentos e obter mais informações sobre sugestões de cozedura, recomendamos que visite a página dedicada no site www.smeg.com, acessível através do QR code presente no folheto fornecido com o produto.

Instruções para as Entidades de Vigilância

Fan forced mode

a função ECO utilizada para definir a classe de eficiência energética de acordo com as especificações da norma europeia EN 60350-1.

Veja a secção «Para poupar energia » no

capítulo ADVERTÊNCIAS.



Conventional heating mode



Para a execução da função ESTÁTICO é necessário saltar a fase de pré-aquecimento (veja a secção «Fase de pré-aquecimento» do capítulo UTILIZAÇÃO).

Veja a secção «Para poupar energia » no capítulo ADVERTÊNCIAS.

Funções especiais



- No display premir o botão 



 Para percorrer as funções disponíveis, pressionar os botões touch  e  até selecionar a função especial desejada.



 Para sair da função selecionada (ainda não iniciada), manter premido o botão  no painel de comandos ou o botão  no display.

DESCONGELAÇÃO

 Esta função permite descongelar os alimentos com base num tempo selecionável.

- Depois de ter entrado no menu das funções especiais, prima os botões touch  e  no painel de comandos até selecionar a função .

 Se a temperatura interna for superior à prevista, a função não é ativada e a cada pressão do botão  o aparelho emite um aviso sonoro. Deixe o aparelho arrefecer antes de ativar a função.

- Abra a porta.
- Introduzir os alimentos a descongelar no compartimento de cozedura.
- Feche a porta.
- Prima o botão  para confirmar.
- Pressionar os botões touch  e  no painel de comandos para inserir a duração

da descongelação (de 1 minuto até 13 horas) (por exemplo "1:30").







- Prima o botão  para iniciar a função. No final, no display é visualizada a indicação **End** intermitente acompanhada por um sinal sonoro.



- Pressionar o botão touch  no painel de comandos para sair da função.
- Mostramos a seguir uma tabela de referência com os tempos de descongelação por tipos de alimentos.

Tipos	Peso (kg)	Tempo
Carnes	0,5	1h 45m
Peixe	0,4	0h 40m
Pão	0,3	0h 20m
Sobremesas	1,0	0h 45m

LEVEDAÇÃO

 Esta função é particularmente indicada para a levedação das massas.





- Depois de ter entrado no menu das funções especiais, prima os botões touch  e  até selecionar a função .

 Se a temperatura interna for superior à prevista, a função não é ativada e a cada pressão do botão  o aparelho emite um aviso sonoro. Deixe o aparelho arrefecer antes de ativar a função.

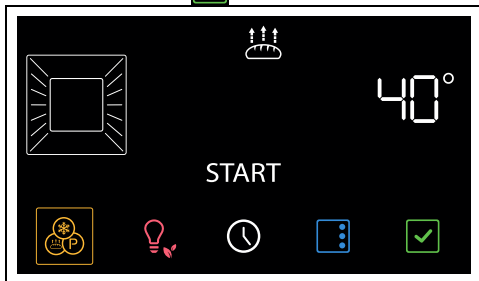
- Abra a porta.
- Posicionar a massa a levedar no segundo nível.
- Feche a porta.

5. Prima o botão  para confirmar.



6. Prima os botões touch  e  no painel de comandos para modificar o valor da temperatura (de 25°C a 40°C)
7. Prima o botão  para iniciar a função.
8. Premir o botão touch  no painel de comandos para sair da função.

 Para uma boa fermentação, coloque um recipiente com água no fundo do compartimento de cozedura.

SABBATH

 O aparelho nesta função seguirá alguns comportamentos específicos:



- A cozedura pode continuar durante um tempo indefinido, não é possível programar qualquer duração de cozedura.
- Não será efetuado qualquer tipo de pré-aquecimento.
- A temperatura de cozedura selecionável varia entre 60-150 °C.
- Lâmpada do forno desligada, qualquer intervenção, como abrir a porta (quando presente) ou a ativação manual não acende a lâmpada.
- Ventoinha interior desligada.
- Botões touch e indicações sonoras desativadas.

 Após ter ativado a função Sabbath não será possível modificar nenhum parâmetro. As ações nos botões touch do painel de comandos e/ou nos botões do display não produzirão qualquer efeito.

1. Depois de ter entrado no menu das funções especiais, prima os botões touch  e



 no painel de comandos até

selecionar a função 

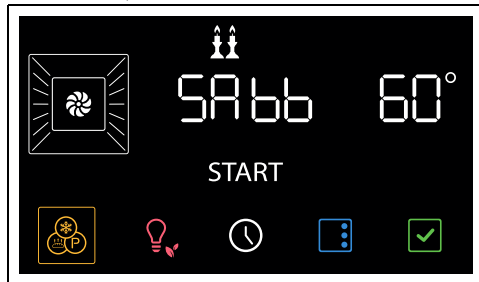
2. Prima o botão  para confirmar.
3. Premir os botões touch  e  no painel de comandos para selecionar a temperatura desejada (por exemplo "90°C").





4. Prima o botão  para iniciar a função. Para sair da função:

1. Prima por alguns segundos o botão  no display.
2. Aquando da reativação do painel de comandos, prima o botão touch  para terminar a função.

STONE

 Útil para obter cozeduras sobre pedra. A utilizar com o acessório PPR2 ou STONE vendido separadamente.

 Consultar as instruções e conselhos de utilização descritos na documentação do acessório.

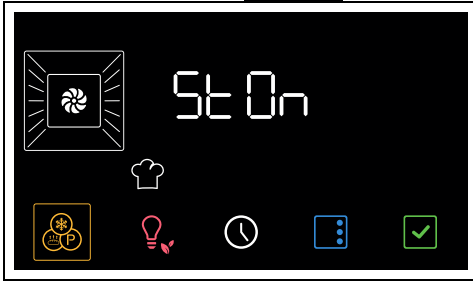

1. Abra a porta.
2. Inserir o acessório PPR2 ou STONE no compartimento de cozedura (consultar o manual específico do acessório).
3. Feche a porta.
4. Depois de ter entrado no menu das funções especiais, prima os botões touch  e

 no painel de comandos até selecionar a função **St On**.

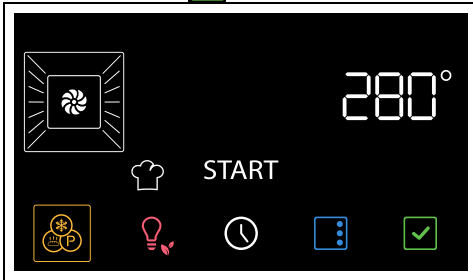

5. Prima o botão  para confirmar.



6. Prima os botões touch  e  no painel de comandos para selecionar a temperatura desejada (de 50°C a 280°C).

7. Prima o botão  para iniciar a função.

 Como para as normais funções de cozedura, é possível saltar o pré-aquecimento e definir uma cozedura temporizada e programada.

8. Terminado o pré-aquecimento, abrir a porta e colocar no acessório os alimentos a serem cozinhados.

9. Feche a porta.

10. Premir o botão touch  no painel de comandos para sair da função.

BBQ (Grelhador)

 Útil para obter cozeduras de churrasco. A utilizar com o acessório BBQ vendido separadamente.

 Consultar as instruções e conselhos de utilização descritos na documentação do acessório.

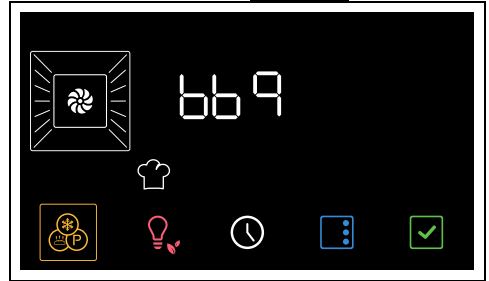

1. Abra a porta.
2. Introduza o acessório BBQ no compartimento de cozedura.
3. Feche a porta.
4. Depois de ter entrado no menu das funções especiais, prima os botões touch  e

 no painel de comandos até selecionar a função **bbq**.

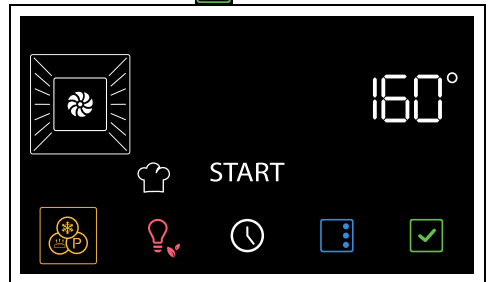

5. Prima o botão  para confirmar.



6. Prima os botões touch  e  no painel de comandos para selecionar a temperatura desejada (de 50°C a 250°C).

7. Prima o botão  para iniciar a função.

 Como para as normais funções de cozedura, é possível saltar o pré-aquecimento e definir uma cozedura temporizada e programada.

8. Terminado o pré-aquecimento, abrir a porta e colocar no acessório os alimentos a serem cozinhados.

9. Feche a porta.

10. Premir o botão touch  no painel de comandos para sair da função.



AIRFRY



Útil para obter cozeduras fritas sem óleo. A utilizar com o acessório AIRFRY vendido separadamente.





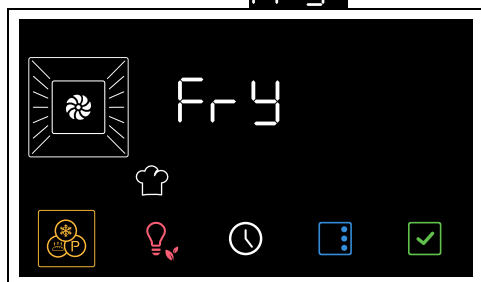

Consultar as instruções e conselhos de utilização descritos na documentação do acessório.

1. Depois de ter entrado no menu das funções especiais, prima os botões touch  e  no painel de comandos até selecionar a função **FrY**.

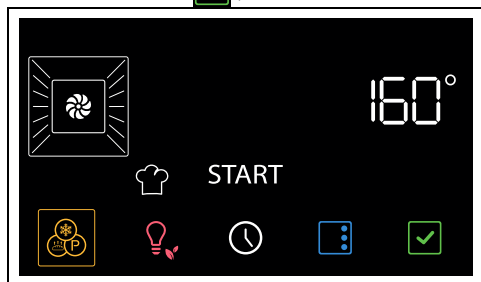

2. Prima o botão  para confirmar.



3. Prima os botões touch  e  no painel de comandos para selecionar a temperatura desejada (de 50°C a 250°C).
4. Prima o botão  para iniciar a função.



Como para as normais funções de cozedura, é possível saltar o pré-aquecimento e definir uma cozedura temporizada e programada.

5. Terminado o pré-aquecimento, abrir a porta e introduzir o acessório AIRFRY com os alimentos a serem cozinhados no compartimento de cozedura.
6. Feche a porta.

7. Premir o botão touch  no painel de comandos para sair da função.

Funções secundárias

Os botões situados na parte inferior do ecrã têm algumas funções secundárias:

TEMPORIZADOR CONTA-MINUTOS







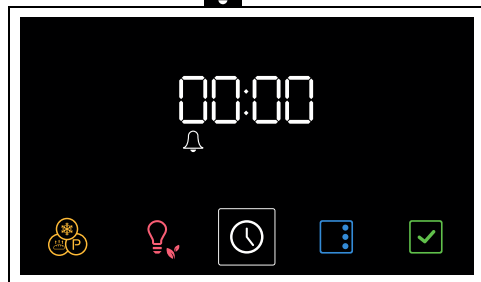

O temporizador contador de minutos só avisa o utilizador depois de terminarem os minutos definidos.

1. No menu principal pressionar o botão



No display aparecem os dígitos **00:00** e o indicador luminoso  intermitentes.







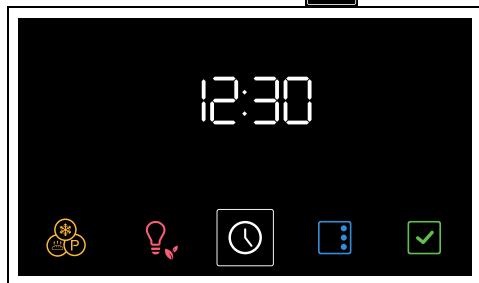

2. Pressionar os botões touch  e  no painel de comandos para programar a duração do contador de minutos (de 1 minuto até 13 horas).
3. Prima o botão  para confirmar.
4. Terminado o contador de minutos intervém um sinal sonoro e no display o indicador luminoso  pisca.
5. Pressionar o botão  para sair da função.







HORÁRIO



1. No menu principal, manter premido por alguns segundos o botão .



2. Prima os botões touch  e  no painel de comandos para seleccionar o formato horário a visualizar ( ou ).



 Quando se selecciona a versão  no display aparecem as indicações **AM** (antes do meio dia) ou **PM** (depois do meio dia).

3. Pressionar o símbolo  para confirmar e passar à regulação da hora.
4. Pressionar os botões touch  e  para regular a hora atual.
5. Pressionar o botão  para definir a hora atual e passar para a seleção dos minutos.
6. Pressionar os botões touch  e  para regular os minutos do horário atual.
7. Prima o botão  para confirmar.

 Para anular a operação, manter premido por alguns segundos o botão .



Definições

- No menu principal pressionar o botão .



 Para sair do menu definições, manter premido por alguns segundos o botão .

Bloqueio dos comandos (segurança das crianças)

 Este modo permite ao aparelho bloquear automaticamente os comandos após 2 minutos de funcionamento normal sem qualquer intervenção por parte do utilizador.

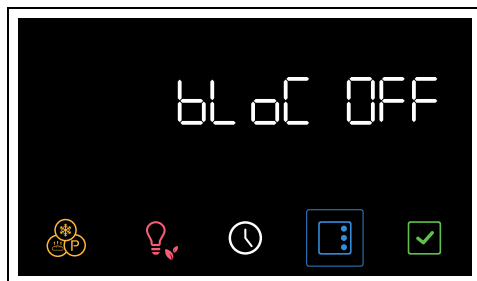

1. Depois de ter entrado no menu das definições, prima os botões touch  e  no painel de comandos até seleccionar a função de bloqueio de comandos.



2. Premir os botões touch  e  no painel de comandos para ativar a função de bloqueio dos comandos.



3. Prima o botão  para confirmar.

 No normal funcionamento o bloqueio dos comandos é indicado pelo acendimento do indicador luminoso .

 No caso de se tocar nos botões do display ou do painel de comandos, aparece no display, durante dois segundos, a indicação **LoCh**.

Para desativar o bloqueio temporariamente:

1. durante uma cozedura, pressionar um botão do display.





2. Quando o display mostra a página "Loch On", pressionar por alguns segundos o botão .

Dois minutos após a última definição o bloqueio voltará a ficar ativo.

Show Room (apenas para expositores)



Este modo permite ao aparelho desativar os elementos de aquecimento, mas ao mesmo tempo manter ativo o painel de comandos.

1. Depois de ter entrado no menu das definições, prima os botões touch  e  no painel de comandos até selecionar a função show room.

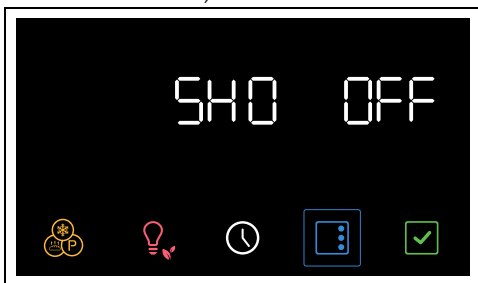

2. Premir os botões touch  e  no painel de comandos para ativar a função show room.

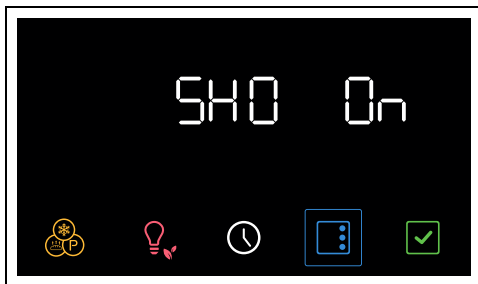

3. Prima o botão  para confirmar.



A Show Room ativa é assinalada no display pelo indicador luminoso  aceso.





Para utilizar normalmente o aparelho é necessário definir para OFF esta função.



Manter quente

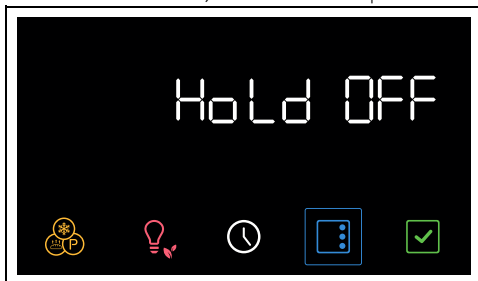

Este modo permite ao aparelho, ao concluir uma cozedura em que foi definida uma duração (se esta não for interrompida manualmente), manter quente (a baixas temperaturas) os alimentos acabados de cozinhar e manter inalteradas as características organoléticas e de aroma durante a cozedura.

1. Depois de ter entrado no menu das definições, prima os botões touch  e  no painel de comandos até selecionar a função de Manter quente.



2. Premir os botões touch  e  no painel de comandos para ativar a função de Manter quente.

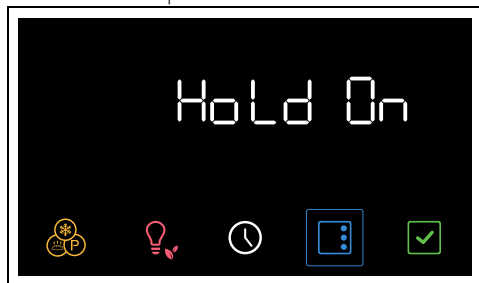



3. Prima o botão  para confirmar.



 Para utilizar normalmente o aparelho é necessário definir para OFF esta função.

Luminosidade do ecrã

 Esta modalidade permite seleccionar o nível de luminosidade do ecrã.

1. Depois de ter entrado no menu das definições, prima os botões touch  e  no painel de comandos até seleccionar a função de luminosidade do display.





2. Premir os botões touch  e  no painel de comandos para seleccionar a luminosidade desejada, do valor 1 (baixa luminosidade) ao valor 5 (alta luminosidade).

3. Prima o botão  para confirmar.



 A função de luminosidade do ecrã está predefinida de fábrica para alta.

Sons

 A cada pressão dos símbolos no display o aparelho emite um som. Através desta definição é possível desativá-lo.

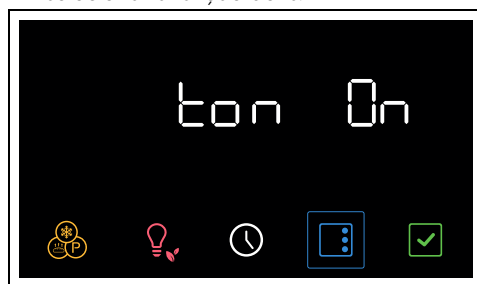
1. Depois de ter entrado no menu das definições, prima os botões touch  e  no painel de comandos até seleccionar a função Sons.



2. Premir os botões touch  e  no painel de comandos para desativar o som associado ao toque dos símbolos no display.



3. Prima o botão  para confirmar.

Outras definições

Eco light



Para uma maior poupança energética, as lâmpadas do interior do compartimento de cozedura são desativadas automaticamente após cerca de um minuto do início da cozedura ou da abertura da porta.





Para evitar que o aparelho desligue a lâmpada automaticamente após cerca de um minuto, defina este modo para Off.



A função Eco light está predefinida para On.

- Para desativar a função Eco light, premir o

botão  durante alguns instantes.

- Para reativar a função Eco light, premir o botão  durante alguns instantes.

LIMPEZA E MANUTENÇÃO

Limpeza do aparelho



Ver Advertências gerais de segurança.

Limpeza das superfícies

Para uma boa conservação das superfícies, é necessário limpá-las regularmente no final de cada utilização, após as ter deixado arrefecer.

Limpeza diária normal

Utilizar sempre e apenas produtos específicos que não contenham abrasivos ou substâncias ácidas à base de cloro.

Verter o produto num pano húmido e passar na superfície, enxaguar cuidadosamente e secar com um pano macio ou com um pano de microfibra.

Manchas de alimentos ou resíduos

Evitar absolutamente a utilização de esfregões de aço e raspadores cortantes para não danificar as superfícies.

Utilizar produtos normais, não abrasivos, servindo-se eventualmente de utensílios de madeira ou de plástico. Enxaguar muito bem e secar com um pano macio ou com um pano de microfibra.

Evitar deixar secar no interior do aparelho resíduos de alimentos à base de sacarina (por ex. compota), pois podem danificar o esmalte no interior do aparelho.

Limpeza da porta

Desmontagem da porta

Para facilitar as operações de limpeza, é aconselhável retirar a porta e colocá-la sobre um pano de prato.

Para retirar a porta, proceda da seguinte forma:

1. Abra completamente a porta e insira dois pernos nos orifícios das dobradiças indicados na imagem.

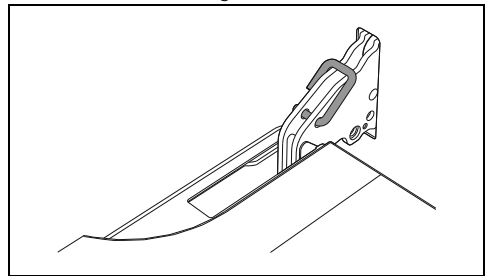

2. Segure a porta pelos dois lados com ambas as mãos, levante-a até formar um ângulo de cerca de 30° e extraia-a.

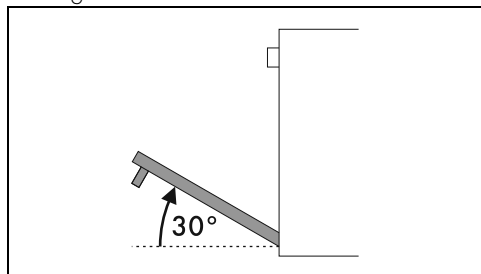

3. Para voltar a montar a porta, introduza as dobradiças nas respetivas fendas situadas no forno assegurando-se de que os sulcos **A** fiquem totalmente apoiados nas fendas.

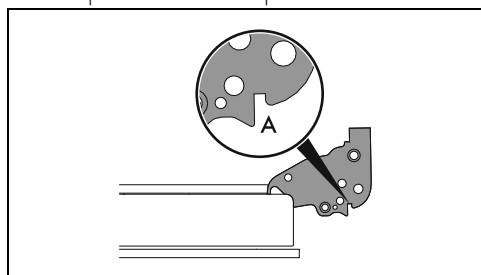

4. Baixe a porta e em seguida remova os pernos dos orifícios das dobradiças.

Limpeza dos vidros da porta

Aconselha-se a manter os vidros da porta sempre bem limpos. Utilizar papel absorvente de cozinha. Para a sujidade mais resistente, lavar com uma esponja húmida e detergente comum.

Desmontagem dos vidros interiores

Para facilitar as operações de limpeza, os vidros interiores que compõem a porta podem ser desmontados.

1. Bloquear a porta com os pinos específicos.
2. Desengatar os pinos posteriores do vidro interior puxando-o delicadamente para cima na parte posterior, seguindo o movimento indicado pelas setas 1.

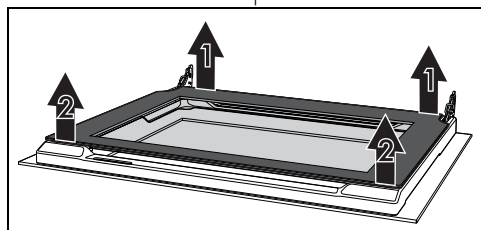

3. Desengatar os pinos anteriores seguindo o movimento indicado pelas setas 2
4. Posteriormente extrair o vidro interno do perfil anterior.

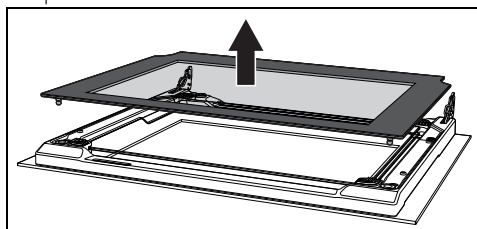

5. Puxar o grupo do vidro intermédio para a parte inferior da porta e, depois, levantá-lo para cima.

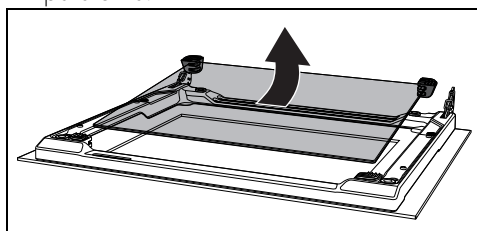

NB: Em alguns modelos, o grupo do vidro intermédio é constituído por dois vidros.

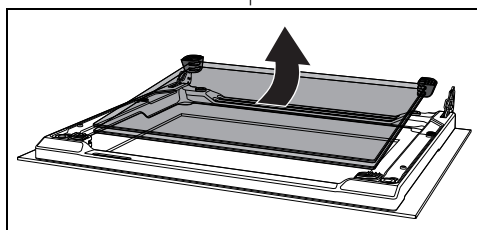

Durante esta fase, pode acontecer que as borrachas superiores saiam dos lugares.

6. Inserir as borrachas dianteiras nos lugares. Os pés das borrachas devem ficar virados para o vidro exterior

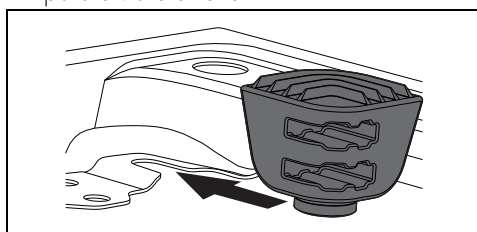

7. Limpe o vidro exterior e os anteriormente retirados.

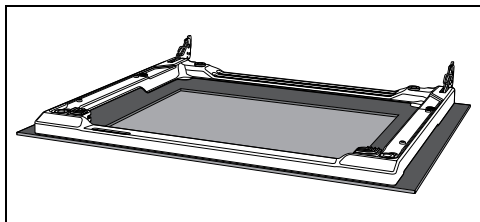

8. Utilizar papel absorvente de cozinha. Em caso de sujidade persistente, lave com uma esponja húmida e detergente neutro.
9. Reinsrer o grupo de vidro intermédio e reposicionar o vidro interno.

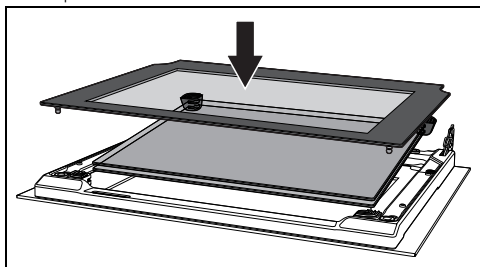

O vidro intermédio deve ser reposicionado na porta aberta de modo que a serigrafia no ângulo seja legível da esquerda para a direita (a parte rugosa da serigrafia deve estar virada para o vidro externo da porta).

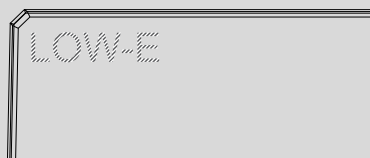

10. Certificar-se de encaixar bem os 4 pinos do vidro interno nos seus alojamentos na porta.

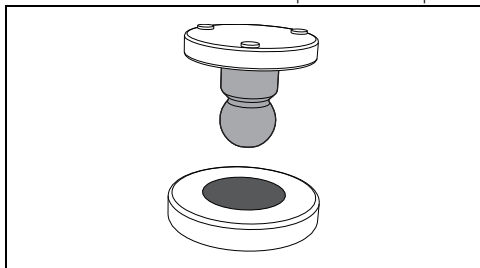

Limpeza do compartimento de cozedura

Para uma boa conservação do compartimento de cozedura, é necessário limpá-lo

regularmente após o ter deixado arrefecer.

Evitar deixar secar no interior do compartimento de cozedura resíduos de alimentos pois podem danificar o esmalte.

Antes de cada limpeza extraia todas as partes removíveis.

Para facilitar as operações de limpeza, aconselha-se desmontar:

- a porta;
- as armações de suporte das grelhas/dos tabuleiros.



Em caso de utilização de produtos de limpeza específicos, aconselha-se fazer funcionar o aparelho à temperatura máxima durante cerca de 15/20 minutos, a fim de eliminar eventuais resíduos.

Secagem

A cozedura de alimentos gera humidade dentro do compartimento de cozedura. Este é um fenómeno totalmente normal que não compromete o bom funcionamento do aparelho.

No final de cada cozedura:

1. deixar o aparelho arrefecer;
2. remover a sujidade do compartimento de cozedura;
3. secar o compartimento de cozedura com um pano macio;
4. deixar a porta aberta o tempo necessário para que o compartimento de cozedura seque completamente.

Limpeza da sonda (apenas em alguns modelos)

Após cada utilização, a sonda de temperatura deve ser limpa depois de arrefecida. Limpar a ponta da sonda de temperatura (parte metálica) com água, sabão neutro para loiça e uma esponja macia. Limpar o resto com um pano macio e humedecido com água.

Evitar lavar na máquina de lavar loiça porque pode danificar os componentes elétricos da ficha.

Após a limpeza, secar cuidadosamente.

Remoção das armações de suporte das grelhas/dos tabuleiros

A remoção das armações de suporte das grelhas/dos tabuleiros permite que seja ainda mais fácil limpar as partes laterais.

Para remover a armação de suporte das

grelhas/dos tabuleiros:

- Puxe a armação para o interior do compartimento de cozedura de forma a desprendê-la do encaixe A, em seguida, extraia-a das cavidades situadas na parte de trás B.

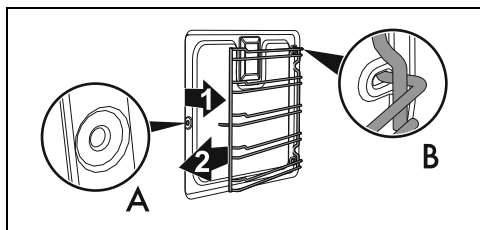

- No fim da limpeza, repita as operações acabadas de descrever para colocar novamente as armações de suporte das grelhas/dos tabuleiros.

Funções especiais de limpeza

- Da posição 0, rodar o botão de funções para a esquerda de uma posição. O botão



pisca.

Vapor Clean (apenas em alguns modelos)



Veja Advertências gerais de segurança.



A função Vapor Clean é um procedimento de limpeza assistida que facilita a remoção da sujidade. Graças a este procedimento é possível limpar o interior do forno com extrema facilidade. Os resíduos de sujidade são amolecidos pelo calor e pelo vapor de água facilitando a sua remoção.

Operações preliminares

Antes de acionar o Vapor Clean:

- Retire todos os acessórios do interior do compartimento de cozedura.
- Se presente, remova a sonda de temperatura.
- Se presentes, remova os painéis autolimpantes.
- Verta cerca de 120 cc de água no fundo do compartimento de cozedura. Preste atenção para que não saia da cavidade.
- Com um nebulizador de borrifar, nebulize uma solução de água e detergente de loiça no compartimento de cozedura. Dirija o

borrifo para as paredes laterais, para cima, para baixo e para o defletor.



Aconselha-se efetuar no máximo 20 nebulizações.





Não pulverize sobre o defletor se este for revestido com material autolimpante.

- Feche a porta.
- Durante o ciclo de limpeza assistida, lave separadamente os painéis com autolimpeza (se presentes), anteriormente removidos, com água morna e pouco detergente.

Definição da função Vapor Clean



Se a temperatura interna for superior à prevista, a função não é ativada e a cada pressão do botão  o aparelho emite um aviso sonoro. Deixe o aparelho arrefecer antes de ativar a função.

1. Depois de ter entrado no menu das funções especiais, prima os botões touch  e



no painel de comandos até

selecionar a função

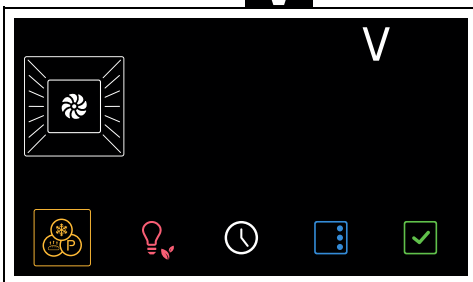

2. Prima o botão  para confirmar.

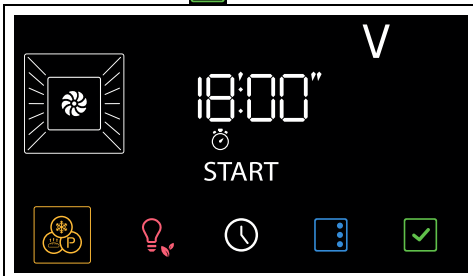

3. Prima o botão  para iniciar a função.

 Os parâmetros de duração e temperatura não são modificáveis pelo utilizador.

No final, no display é visualizada a indicação



 intermitente acompanhada por um sinal sonoro.



4. Premir o botão touch  no painel de comandos para sair da função.

Vapor Clean programada

A hora de início da função Vapor Clean pode ser programada como as outras funções de cozedura.

1. Uma vez selecionada a função Vapor Clean, pressionar o botão 

No display os indicadores luminosos  e  piscam.

2. premir os botões touch  e  no painel de comandos para definir o horário de fim da função.

3. Prima o botão  para confirmar.

O aparelho fica à espera de atingir a hora de início programada para acionar a função Vapor Clean.

Conclusão da Vapor Clean

1. Premir o botão touch  no painel de comandos para sair da função.
2. Abra a porta e remova a sujidade menos persistente com um pano de microfibra.
3. Nas incrustações mais resistentes utilizar uma esponja antirriscos com filamentos de látão.
4. Em caso de resíduos de gordura, é possível utilizar produtos específicos para a limpeza dos fornos.
5. Retire a água residual do interior do compartimento de cozedura.
6. Se presentes, remova os painéis com autolimpeza e as armações de suporte das grelhas/dos tabuleiros.

Para uma melhor higiene e para evitar que os alimentos ganhem um cheiro desagradável:

- aconselha-se efetuar uma secagem do compartimento de cozedura com uma

função ventilada a 160°C durante cerca de 10 minutos.

- Em caso de presença dos painéis com autolimpeza, aconselha-se a efetuar uma secagem do compartimento de cozedura com o ciclo de catálise simultâneo.

 Aconselha-se o uso de luvas de borracha durante estas operações.

 Para facilitar a limpeza manual das partes mais difíceis de alcançar, aconselha-se retirar a porta.

Pirólise (apenas em alguns modelos)

 Ver Advertências gerais de segurança.

 A pirólise é um procedimento de limpeza automática feito com temperatura elevada que dissolve a sujidade. Graças a este procedimento é possível limpar o interior do compartimento de cozedura com extrema facilidade.

Operações preliminares

Antes de iniciar a Pirólise:

- Limpe o vidro interior conforme as indicações normais de limpeza.
- Remova do interior do compartimento de cozedura resíduos consistentes de alimentos ou derrames derivados de cozeduras anteriores.
- Retire todos os acessórios do interior do compartimento de cozedura.
- Em caso de incrustações resistentes, pulverize sobre o vidro um produto para a limpeza de fornos (preste atenção às advertências indicadas no produto); deixe-o atuar durante 60 minutos e depois enxague e enxugue o vidro com papel de cozinha ou com um pano de microfibra.
- Se presente, remova a sonda de temperatura.
- Retire as armações de suporte das grelhas/dos tabuleiros.
- Fechar a porta.

Definição da Pirólise

1. Depois de ter entrado no menu das funções especiais, prima os botões touch  e

 no painel de comandos até

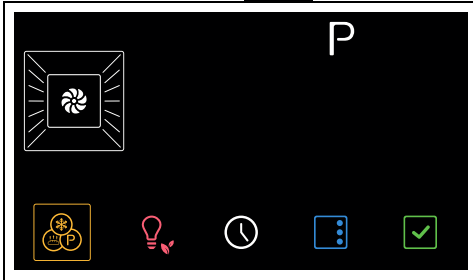

selecionar a função

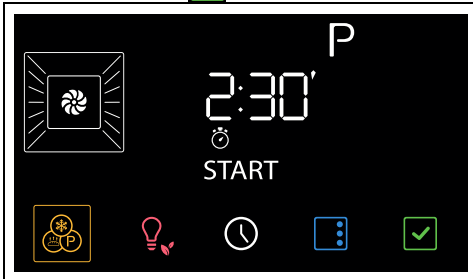

1. Prima o botão  para confirmar.



No display aparece a duração da Pirólise (predefinida na fábrica para 2:30 horas).

2. Prima os botões touch  e  no painel de comandos para definir a duração da Pirólise de um mínimo de 2:30 horas até um máximo de 3:30 horas.

 Duração aconselhada da pirólise:

- Pouca sujidade: 2:30
- Sujidade média: 3:00
- Muita sujidade: 3:30

3. Prima o botão  para confirmar.

 Caso a sonda de temperatura (se presente) esteja inserida na respetiva tomada, não será possível acionar a pirólise.

4. Após 2 minutos do início da Pirólise, o indicador luminoso  acende-se para avisar que a porta está bloqueada por um

dispositivo que impede todas as tentativas de abertura.



Não é possível selecionar nenhuma função enquanto o bloqueio da porta estiver ativado. Os botões touch permanecem desativados até ao fim da função.



A porta permanece bloqueada até que a temperatura no interior do compartimento de cozedura volte aos níveis de segurança.



Durante a Pirólise os ventiladores produzem um ruído mais intenso causado por uma maior velocidade de rotação. Trata-se de um funcionamento totalmente normal concebido para favorecer a dissipação do calor. No fim da Pirólise a ventilação continuará automaticamente por um período suficiente para evitar o sobreaquecimento das paredes dos móveis e da parte frontal do forno.



Durante a primeira Pirólise poderão manifestar-se odores desagradáveis decorrentes da evaporação normal das substâncias oleosas de fabricação. Trata-se de um fenómeno de todo normal que desaparece após a primeira Pirólise.



Se o resultado da Pirólise na duração mínima não for satisfatório, é aconselhável definir um tempo maior nos próximos ciclos de limpeza.

Fim da Pirólise

No final, no display é visualizada a indicação  intermitente acompanhada por um sinal sonoro.

1. Premir o botão touch  no painel de comandos para sair da função.
2. Abrir a porta e recolher os resíduos no interior do compartimento de cozedura com um pano de microfibra húmido.





Aconselha-se o uso de luvas de borracha durante estas operações.



Para facilitar a limpeza manual das partes mais difíceis de alcançar, aconselha-se retirar a porta.

Não é possível selecionar nenhuma função enquanto o bloqueio da porta estiver ativado. É, no entanto, possível desligar o aparelho:



1. Prima por alguns segundos o botão  no display.
2. Aquando da reativação do painel de comandos, prima o botão touch  para terminar a função.

Pirólise programada

A hora de início da pirólise pode ser programada como as outras funções de cozedura.

1. Uma vez selecionada a duração da pirólise, pressionar o botão .

No display os indicadores luminosos  e  piscam.

2. Premir os botões touch  e  no painel de comandos para definir o horário de fim da função.
3. Prima o botão  para confirmar.

O aparelho fica à espera de atingir a hora de início programada para acionar a função de Pirólise.

Manutenção extraordinária

Conselhos para a manutenção do vedante

O vedante deve ser macio e elástico.

- Para manter limpo o vedante, utilize uma esponja não abrasiva e lave com água morna.

Substituição da lâmpada de iluminação interna



Tensão elétrica
Perigo de eletrocussão

- Desligar a alimentação elétrica do aparelho.
- Utilizar luvas de proteção.

1. Retire todos os acessórios do interior do compartimento de cozedura.
2. Retire as armações de suporte das grelhas/dos tabuleiros.

3. Retire a tampa da lâmpada com a utilização de uma ferramenta (por exemplo, uma colher).

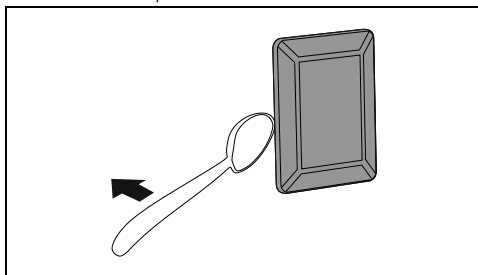

Preste atenção para não riscar o esmalte da parede do compartimento de cozedura.

4. Desenrosque e retire a lâmpada.

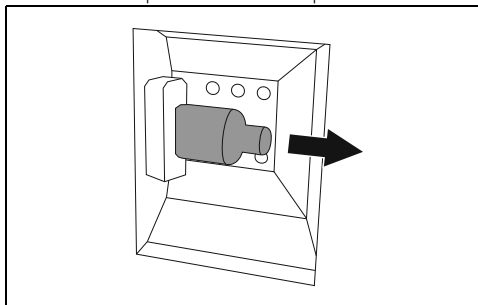

Não tocar na lâmpada de halógeno diretamente com os dedos, mas utilizar uma cobertura isolante.

5. Substituir a lâmpada por uma semelhante (40W).
6. Monte novamente a tampa. Deixe a aresta interna do vidro (A) voltada para a porta.

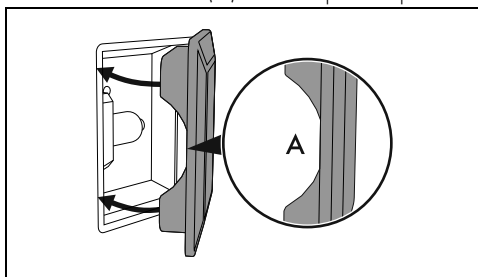

7. Pressione totalmente a tampa de forma a que encaixe perfeitamente no suporte da lâmpada.

INSTALAÇÃO

Ligação elétrica



Ver Advertências gerais de segurança.

Informações gerais

Verificar se as características da rede elétrica são adequadas aos dados indicados na chapa.

A chapa de identificação, com os dados técnicos, o número de série e a marcação está colocada de forma visível no aparelho.

A chapa nunca deve ser removida.

Efetuar a ligação à terra com um cabo mais comprido do que os outros, pelo menos, de 20 mm.

O aparelho pode funcionar nos seguintes modos:

- 220-240 V~

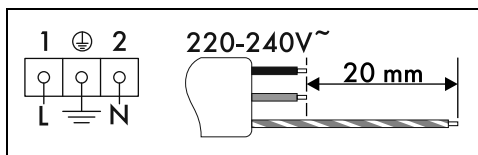

Cabo de 3 polos 3 x 1,5 mm².



Os valores indicados referem-se à secção do condutor interno.



Os cabos de alimentação são dimensionados tendo em conta o fator de contemporaneidade (em conformidade com a norma EN 60335-2-6).

Ligação fixa

Prever, na linha de alimentação, um dispositivo que assegure a desativação da rede omnipolar, com uma distância de abertura dos contactos que permita a desligação completa nas condições da categoria de sobretensão III, em conformidade com as regras de instalação.

Para o mercado Australiano/Neozelandês:

A desconexão incorporada na ligação fixa deve estar conforme as normativas AS/NZS 3000.

Ligação com ficha e tomada

Verificar que a ficha e a tomada sejam do mesmo tipo.

Evitar a utilização de reduções, adaptadores ou derivadores porque poderiam provocar aquecimentos ou queimaduras.

Substituição do cabo



Tensão elétrica

Perigo de eletrocussão

- Desligar a alimentação elétrica geral.
1. Desapertar os parafusos da proteção traseira e retirar o cárter para aceder à placa de bornes.

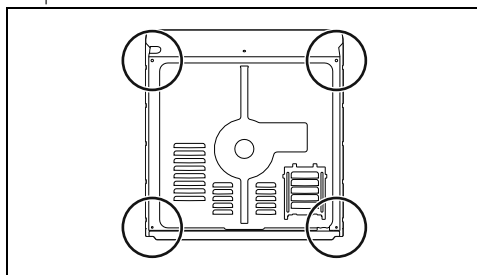

2. Substituir o cabo.
3. Certificar-se de que os cabos (forno ou eventual placa de cozinha) sejam encaminhados de forma correta, de modo a evitar qualquer contato com o aparelho.

Posicionamento



Ver Advertências gerais de segurança.

Posição do cabo de alimentação

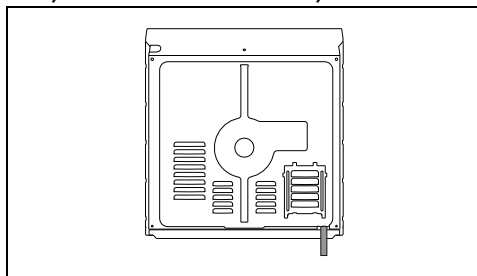

Guarnição do painel frontal

Colocar a guarnição fornecida na parte posterior do painel frontal para evitar eventuais

infiltrações de água ou outros líquidos.

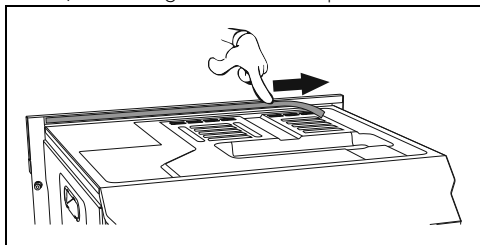

Casquilhos de fixação

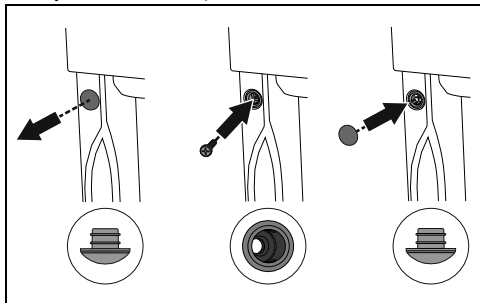

1. Retire as tampas da virola introduzidas na parte frontal do aparelho.
2. Colocar o aparelho no encaixe.
3. Fixar o aparelho no móvel com os parafusos.
4. Cobrir os casquilhos com as tampas anteriormente retiradas.

Dimensões totais do aparelho (mm)

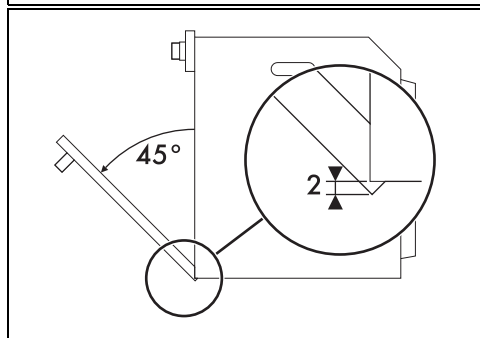
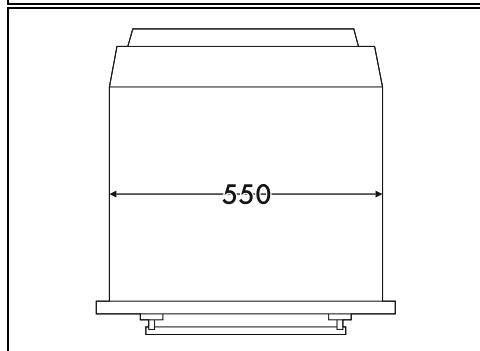
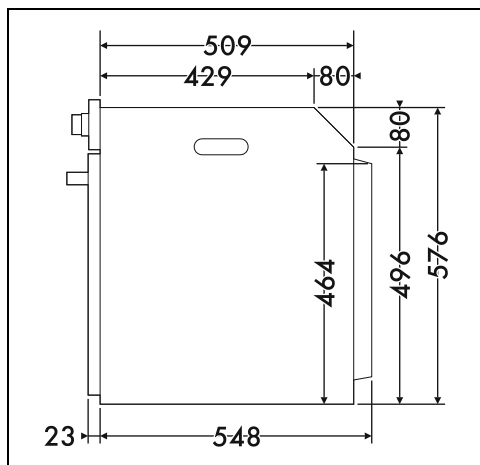
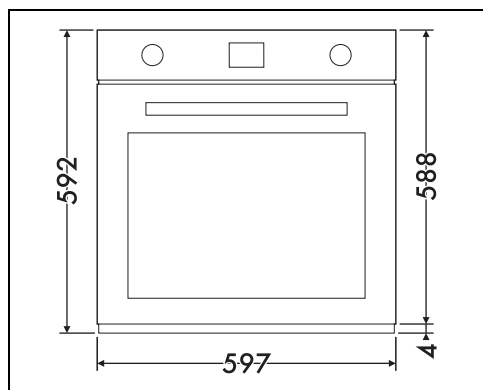

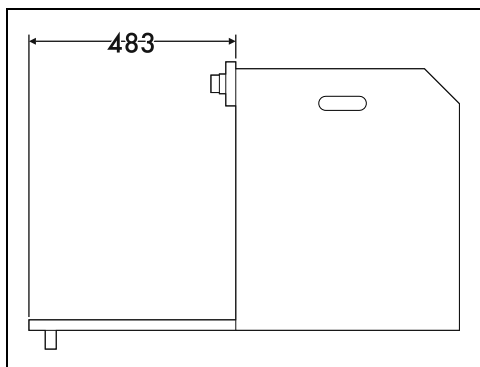

Encaixe em coluna (mm)

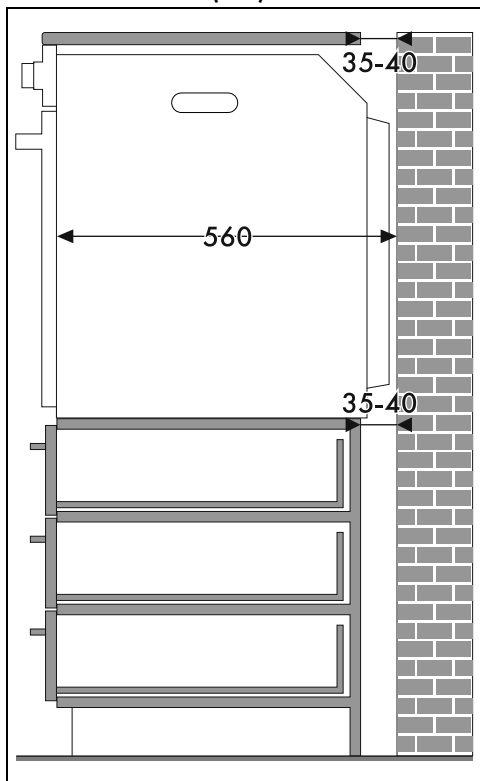

* Certificar-se de que a parte superior/posterior do móvel tenha uma abertura de cerca de 35-40 mm de profundidade.

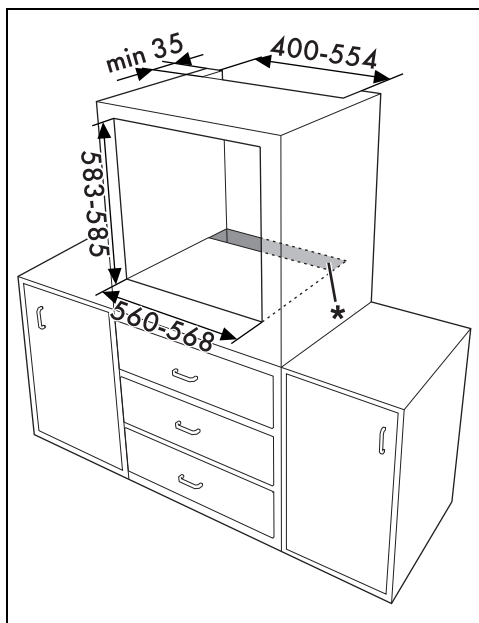

PT

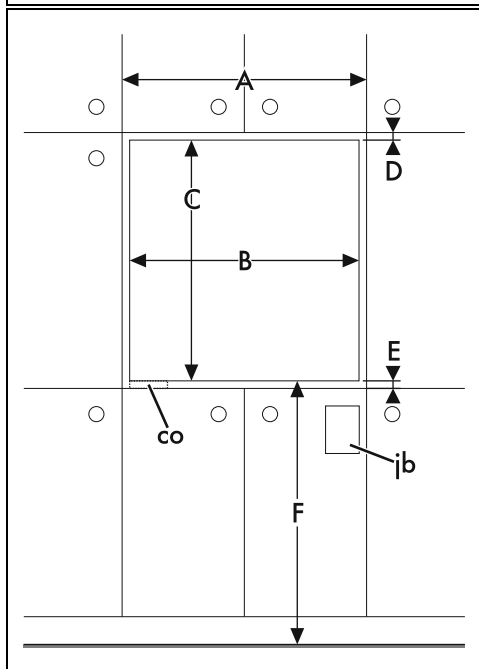

Encaixe sob bancadas (mm)

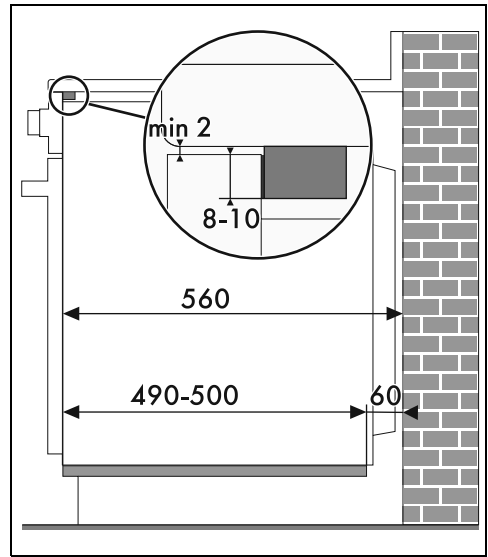
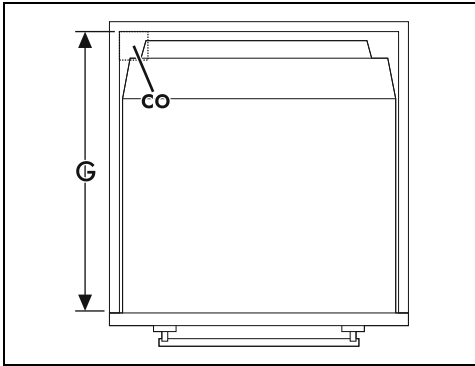
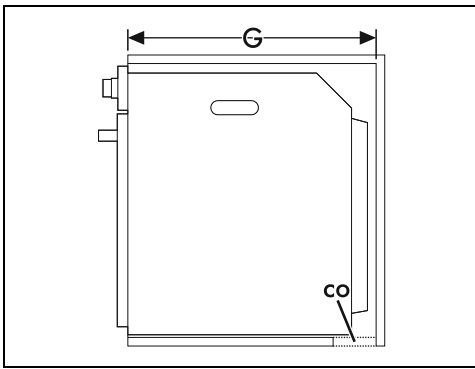

Se tencionar encaixar o aparelho por baixo de uma bancada, deverá ser instalada uma barra de madeira por debaixo da bancada para garantir a utilização do vedante adesivo colado na parte traseira do painel frontal, a fim de evitar eventuais infiltrações de água ou outros líquidos.

A mín. 603 mm

B 560 - 568 mm.

C 583 - 585 mm.

D 9 - 11 mm.

E mín. 5 mm

F 121 - 1105 mm.

G mín. 560 mm

H mín. 594 mm

co Recorte para o cabo de alimentação (mín. 6 cm²)

jb Caixa das conexões elétricas

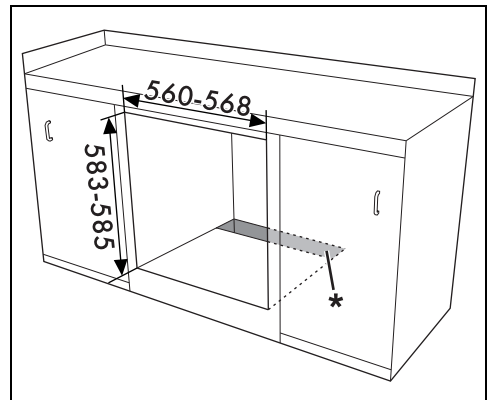

* Certificar-se de que a parte superior/posterior do móvel tenha uma abertura de cerca de 60 mm de profundidade.

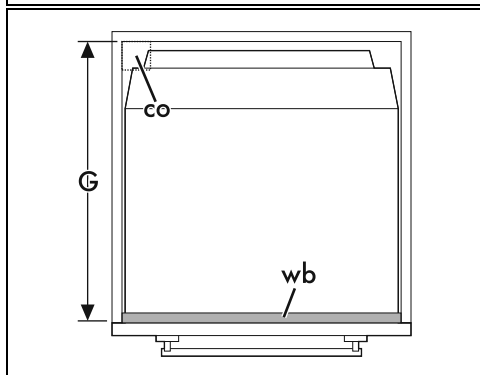
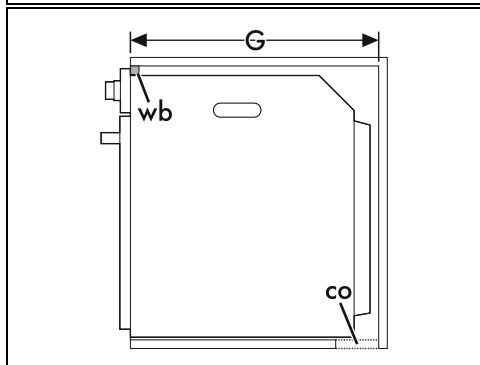
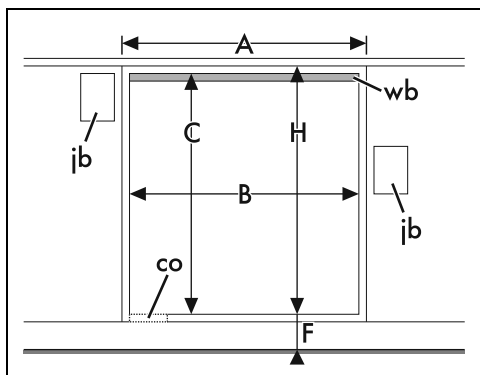

A mín. 603 mm

B 560 - 568 mm.

C 583 - 585 mm.

D 9 - 11 mm.

E mín. 5 mm

F 121 - 1105 mm.

G mín. 560 mm

H mín. 594 mm

co Recorte para o cabo de alimentação (mín. 6 cm²)

jb Caixa das conexões elétricas

wb Barra de madeira (recomendada)

Encastramento sob placas de cozinha (mm) (apenas em alguns modelos)

PT
Sempre que se posicionar uma placa de cozinha sobre o forno, será necessário instalar uma divisória de madeira a uma distância mínima de 20 mm do lado superior do forno, a fim de evitar sobreaquecimentos durante o funcionamento simultâneo dos dois aparelhos. A divisória deve poder ser removida apenas com ferramentas apropriadas.

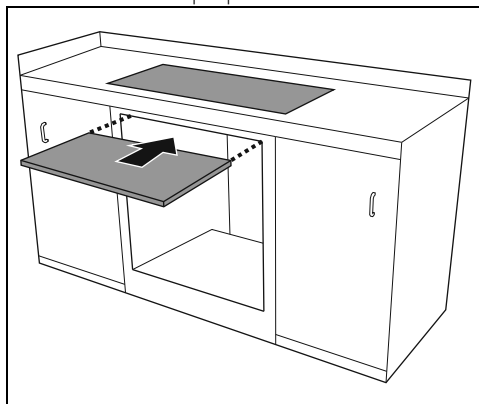

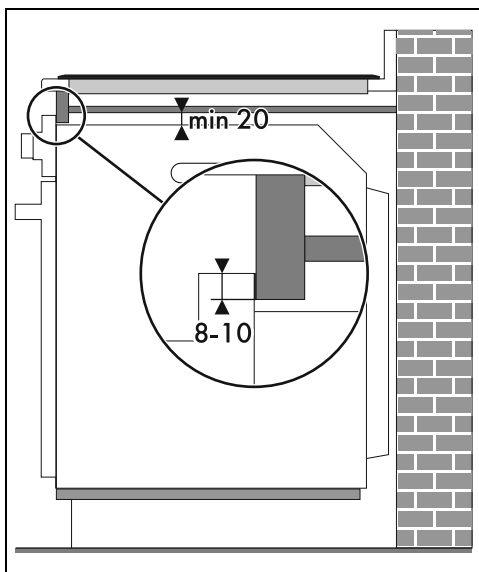

Com a divisória de madeira, deverá ser instalada uma barra de madeira por debaixo da bancada para garantir a utilização do vedante adesivo colado na parte traseira do painel frontal, a fim de evitar eventuais infiltrações de água ou outros líquidos.