

<b>ADVERTÊNCIAS</b>	<b>347</b>	Primeira utilização	359
Advertências gerais de segurança	347	Utilização do forno	360
Para este aparelho	351	Utilização da sonda de temperatura (só em alguns modelos)	364
Finalidade do aparelho	352	Conselhos para a cozedura	372
Este manual de utilização	352	Smart Cooking	375
Responsabilidade do fabricante	352	Cozedura Multistep	376
Chapa de identificação	352	Cronologia	376
Eliminação	352	Mini-guia para os acessórios	377
Indicações para os Organismos de Controlo Europeus	353	Descubra as receitas	377
Dados técnicos de eficiência energética	353	Instruções para as Entidades de Vigilância	377
Para poupar energia	353	Minhas receitas	377
Informações sobre o consumo de energia no modo desligado/standby	353	Outras funções	379
Fontes luminosas	353	Em caso de falha de energia	384
Como ler o manual de uso	353	Definições	384
<b>DESCRIÇÃO</b>	<b>354</b>	<b>LIMPEZA E MANUTENÇÃO</b>	<b>388</b>
Descrição geral	354	Limpeza do aparelho	388
Painel de comandos	354	Limpeza da porta	389
Outras partes	355	Limpeza do compartimento de cozedura	390
Acessórios	355	Vapor Clean (apenas em alguns modelos)	391
Acessórios opcionais (adquiríveis separadamente)	356	Pirólise (apenas em alguns modelos)	392
Vantagens da cozedura a vapor e humidificada	357	Descalcificação	394
<b>UTILIZAÇÃO</b>	<b>357</b>	Limpeza manual do depósito e do circuito hidráulico	396
Operações preliminares	357	Manutenção extraordinária	398
Utilização dos acessórios	357	<b>INSTALAÇÃO</b>	<b>399</b>
Display	358	Ligação elétrica	399
		Posicionamento	399

Aconselhamos a ler atentamente este manual, que descreve todas as indicações para manter inalteradas as qualidades estéticas e as funcionalidades do aparelho adquirido. Para mais informações sobre o produto: [www.smeg.com](http://www.smeg.com)

## ADVERTÊNCIAS

### Advertências gerais de segurança

#### Danos às pessoas

- **ATENÇÃO:** Este aparelho e as suas partes acessíveis ficam muito quentes durante a utilização: as crianças pequenas devem ser mantidas afastadas.
- **ATENÇÃO:** Este aparelho e as

suas partes acessíveis ficam muito quentes durante a utilização: não tocar os elementos quentes durante a utilização.

- Proteger as mãos com luvas térmicas durante a movimentação dos alimentos no interior do compartimento de cozedura.
- Nunca tentar apagar uma

chama/incêndio com água:  
desligar o aparelho e cobrir a  
chama com uma tampa ou  
com um cobertor ignífugo.

- O uso deste aparelho é permitido às crianças a partir dos 8 anos de idade e às pessoas com capacidades físicas, sensoriais ou mentais reduzidas ou com falta de experiência e conhecimento, supervisionadas ou instruídas por pessoas adultas e responsáveis pela sua segurança.
- As crianças não devem brincar com o aparelho.
- Mantenha fora do alcance das crianças menores de 8 anos, caso não estejam permanentemente vigiadas.
- Não permitir que crianças menores de 8 anos se aproximem do aparelho durante o funcionamento.
- As operações de limpeza e manutenção não devem ser efetuadas por crianças sem serem vigiadas.
- O processo de cozedura deve ser sempre vigiado. Um processo de cozedura com duração breve deve ser vigiado constantemente.
- Não deixar o aparelho abandonado durante as cozeduras que possam libertar gorduras e óleos que sobreaquecendo poderão

pegar fogo. Prestar a máxima atenção.

- Não deitar água diretamente nos tabuleiros muito quentes.
- Manter a porta fechada durante a cozedura.
- Em caso de intervenção sobre nos alimentos ou no final da cozedura, abrir a porta 5 centímetros durante alguns segundos, deixar sair o vapor e, em seguida, abrir completamente a porta.
- Não introduzir objetos metálicos afiados (talheres ou utensílios) nas fendas.
- Desligar o aparelho depois da utilização.
- NÃO UTILIZAR NEM CONSERVAR MATERIAIS INFLAMÁVEIS NAS PROXIMIDADES DO APARELHO.
- NÃO UTILIZAR VAPORIZADORES SPRAY NAS PROXIMIDADES DESTA APARELHO ENQUANTO ESTIVER EM FUNCIONAMENTO.
- NÃO MODIFICAR O APARELHO.
- Providenciar para que a instalação e as intervenções de assistência sejam realizadas por pessoal qualificado de acordo com as normas vigentes.
- Nunca tentar reparar o aparelho sozinho ou sem a

intervenção de um técnico qualificado.

- Nunca puxar pelo cabo para extrair a ficha.

## Danos no aparelho

- Nas partes de vidro não utilizar detergentes abrasivos agressivos ou corrosivos (ex. produtos em pó, tira-nódos e esponjas metálicas), materiais ásperos ou raspadores de metal afiados, pois eles podem arranhar a superfície, provocando o estilhaçamento do vidro. Utilizar eventualmente utensílios de madeira ou plástico.
- Não se sentar no aparelho.
- Nas partes de aço ou tratadas na superfície com acabamentos metálicos (por exemplo, anodizações, niquelagens, cromagens) não utilizar produtos para a limpeza que contenham cloro, amoníaco ou lixívia.
- As grelhas e os tabuleiros devem ser inseridos nas guias laterais até ao bloqueio completo. Os bloqueios mecânicos de segurança que impedem a sua extração devem ser virados para baixo e para a parte traseira do

compartimento de cozedura.

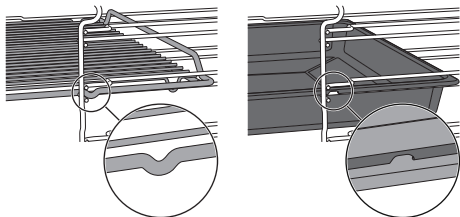

- Não utilizar jatos de vapor para limpar o aparelho.
- Não vaporizar produtos spray nas proximidades do aparelho.
- Não obstruir as aberturas e as fendas de ventilação e de eliminação do calor.
- Perigo de incêndio: não deixar objetos dentro do compartimento de cozedura.
- NÃO UTILIZAR, EM CASO ALGUM, O APARELHO PARA AQUECER O AMBIENTE.
- Não utilizar louças ou recipientes de plástico para a cozedura dos alimentos.
- Não introduzir no compartimento de cozedura latas de conservas ou recipientes fechados.
- Retirar do compartimento de cozedura todos os tabuleiros e as grelhas não utilizados durante a cozedura.
- Não cobrir o fundo do compartimento de cozedura com folhas de papel de alumínio.
- Não colocar panelas ou tabuleiros diretamente sobre o fundo do compartimento de cozedura.

- Se necessário, pode utilizar a grelha para tabuleiro (fornecida ou vendida separadamente dependendo dos modelos) colocando-a na parte inferior como suporte para a cozedura.
- Caso se utilize papel para forno, colocá-lo numa posição que não interfira na circulação do ar quente no interior do compartimento de cozedura.
- Não utilizar a porta aberta para colocar painéis ou tabuleiros diretamente sobre o vidro interior.
- Não utilizar a porta aberta como alavanca para posicionar o aparelho no móvel.
- Não exercer pressões excessivas na porta aberta.
- Não utilizar o puxador para levantar ou deslocar este aparelho.
- Providenciar para que a instalação e as intervenções de assistência sejam realizadas por pessoal qualificado de acordo com as normas vigentes.
- A ligação elétrica deve ser executada por pessoal técnico habilitado.
- É obrigatória a ligação à terra de acordo com as modalidades previstas pelas normas de segurança da instalação elétrica.
- Utilizar cabos resistentes à temperatura de, pelo menos, 90 °C.
- O binário de aperto dos parafusos dos condutores de alimentação da placa de bornes deve ser igual a 1,5-2 Nm.
- Para evitar qualquer perigo, se o cabo da alimentação elétrica estiver danificado, contactar de imediato o serviço de assistência técnica para que proceda à sua substituição.

### Instalação e manutenção

- **ESTE APARELHO NÃO DEVE SER INSTALADO EM BARCOS OU RULOTES.**
- O aparelho não deve ser instalado sobre um pedestal.
- Posicionar o aparelho no móvel com a ajuda de uma segunda pessoa.
- Para evitar um possível sobreaquecimento o aparelho não deve ser instalado atrás de uma porta decorativa ou de um painel.
- **ATENÇÃO:** Durante o posicionamento do eletrodoméstico, certificar-se de que o cabo de alimentação não fique preso nem sofra danos.
- Antes de qualquer intervenção no aparelho (instalação, manutenção, posicionamento

- ou deslocação), utilizar sempre equipamentos de proteção individual.
- Antes de cada intervenção no aparelho, desativar a alimentação elétrica geral.
  - Possibilite que o aparelho seja desligado após a instalação, por meio de uma ficha acessível ou interruptor, no caso de uma ligação fixa.
  - Providencie, na linha de alimentação, um dispositivo que assegure a desativação unipolar, com uma distância de abertura dos contactos que permita o desligamento completo nas condições da categoria de sobretensão III, em conformidade com as regras de instalação.
  - **ATENÇÃO:** Antes de substituir as lâmpadas de iluminação interior, certifique-se de que a unidade está desligada e a ficha extraída da tomada de corrente ou que a fonte de alimentação geral foi desligada.
  - As lâmpadas utilizadas nesta unidade são lâmpadas específicas para eletrodomésticos, não as utilizar para iluminação da casa.
  - Este aparelho pode ser utilizado até uma altura máxima de 4000 metros acima do nível do mar.

## Para este aparelho

- Não se apoie ou sente sobre a porta aberta.
- Verifique que não fiquem objetos presos nas portas.
- Não instalar/utilizar o aparelho ao ar livre.
- (só nalguns modelos) Utilize apenas a sonda de temperatura fornecida ou recomendada pelo fabricante.

## Sonda de temperatura (se presente)

- Não toque na haste ou na ponta da sonda de temperatura depois de a ter utilizado.
- Proteja as mãos com luvas térmicas quando utilizar a sonda de temperatura.
- Não arranhe ou danifique as superfícies esmaltadas ou cromadas com a ponta ou a ficha da sonda de temperatura.
- Não introduza a sonda de temperatura nas aberturas e nos orifícios do aparelho.
- Quando não for utilizar a sonda de temperatura, assegure-se que a tampa metálica de proteção esteja fechada.
- Não puxe pelo cabo para remover a sonda de temperatura da tomada ou do alimento.
- Preste atenção para que a

sonda de temperatura ou o seu cabo não permaneçam presos na porta.

- Preste atenção para que a sonda de temperatura ou o seu cabo não entrem em contacto com os elementos de aquecimento no interior do compartimento de cozedura.
- Nenhuma das partes da sonda de temperatura deve entrar em contacto com as paredes do compartimento de cozedura, com os elementos de aquecimento, com as grelhas ou os tabuleiros, quando estes ainda estiverem quentes.
- A sonda de temperatura não deve ser guardada dentro do aparelho.
- Não utilize a sonda de temperatura durante a pirólise.

## Finalidade do aparelho

Este aparelho destina-se à cozedura de alimentos em ambiente doméstico. Qualquer outra utilização é imprópria. Também não pode ser utilizado:

- na zona de cozinha pelos empregados em lojas, escritórios e outros ambientes laborais;
- em quintas/turismo rural;
- pelos clientes de hotéis, motéis e ambientes residenciais;
- nas pensões (bed and breakfast).

## Este manual de utilização

- Este manual de utilização é parte integrante

do aparelho e deve ser conservado íntegro e ficar sempre ao alcance do utilizador durante todo o ciclo de vida do aparelho.

- Antes de utilizar o aparelho ler atentamente este manual de utilização.
- As explicações neste manual incluem imagens que descrevem aquilo que aparece habitualmente no ecrã. No entanto, é necessário perceber que o aparelho pode dispor de uma versão atualizada do sistema e, por isso, o que se visualiza no ecrã pode ser diferente do que é apresentado no manual.

## Responsabilidade do fabricante

O fabricante declina quaisquer responsabilidades por eventuais ferimentos em pessoas ou danos em bens, provocados por:

- utilização do aparelho diferente da prevista;
- inobservância das prescrições do manual de utilização;
- modificação de qualquer peça do aparelho;
- utilização de peças de reposição não originais.

## Chapa de identificação

A chapa de identificação indica os dados técnicos, o número de série e a marcação. A chapa de identificação nunca deve ser removida.

## Eliminação



Este aparelho, em conformidade com a diretiva europeia REEE (2012/19/UE), deve ser eliminado separadamente dos outros resíduos no final da sua vida útil.

Este aparelho não contém substâncias em quantidades tais que possam ser consideradas perigosas para a saúde e para o ambiente, em conformidade com as diretivas europeias em vigor.



**Tensão elétrica**  
**Perigo de eletrocussão**

- Desligar a alimentação elétrica geral.
- Retirar o cabo de alimentação elétrica da instalação elétrica.

Para eliminar o aparelho:

- Cortar o cabo de alimentação elétrica e removê-lo.

- Entregar o aparelho nos centros adequados de recolha seletiva dos resíduos elétricos e eletrônicos, ou devolvê-lo ao revendedor no momento da compra de um aparelho equivalente, na razão de um para um.

Informa-se que para a embalagem do aparelho foram utilizados materiais não poluentes e recicláveis.

- Entregar os materiais de embalagem nos centros apropriados de recolha seletiva.



### Embalagens de plástico Perigo de asfíxia

- Não deixar sem vigilância a embalagem ou partes da mesma.
- Não permitir que as crianças brinquem com os sacos de plástico da embalagem.

## Indicações para os Organismos de Controlo Europeus

### Fan forced mode

a função ECO utilizada para definir a classe de eficiência energética está em conformidade com as especificações da norma europeia EN 60350-1.

### Conventional heating mode

Para a execução da função ESTÁTICA é necessário saltar a fase de pré-aquecimento (consulte o parágrafo "Fase de pré-aquecimento" do capítulo UTILIZAÇÃO).

## Dados técnicos de eficiência energética

As informações, de acordo com os regulamentos europeus de rotulagem e conceção ecológica, constam de um documento separado que acompanha as instruções do produto.

Estes dados estão presentes na "Ficha Informativa do Produto" que pode ser descarregada do site na página dedicada ao produto em questão.

## Para poupar energia

- Preeaqueça o aparelho apenas se exigido pela receita. A fase de pré-aquecimento pode ser excluída em todas as funções (veja o capítulo «Fase de pré-aquecimento») com a exclusão da função PIZZA (o pré-aquecimento não pode ser excluído) e da função ECO (pré-

aquecimento não presente).

- Em todas as funções (incluindo a função ECO) evite a abertura da porta durante a cozedura.
- Se não estiver indicado o contrário na embalagem, descongele os alimentos congelados antes de os introduzir no compartimento de cozedura.
- No caso de múltiplas cozeduras, aconselha-se a cozer os alimentos um após o outro para melhor aproveitar o compartimento de cozedura já aquecido.
- De preferência, utilize formas escuras de metal: ajudam a absorver melhor o calor.
- Retire do compartimento da cozedura todos os tabuleiros e as grelhas não utilizados durante a cozedura.
- Pare a cozedura alguns minutos antes do tempo normalmente necessário. A cozedura prosseguirá durante os restantes minutos com o calor acumulado no interior.
- Reduza ao mínimo as aberturas da porta, de forma a evitar dispersões de calor.
- Mantenha o compartimento de cozedura sempre limpo.

## Informações sobre o consumo de energia no modo desligado/standby

Os dados técnicos relativos ao consumo do aparelho no modo desligado/standby podem ser consultados no site [www.smeg.com](http://www.smeg.com) na página dedicada ao produto em questão.

## Fontes luminosas

- Este aparelho contém fontes luminosas que podem ser substituídas pelo utilizador.

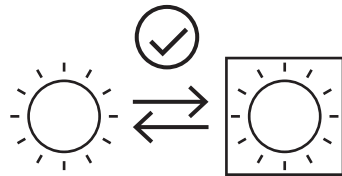

- As fontes luminosas contidas no produto são declaradas como adequadas para o funcionamento com temperatura ambiente  $\geq 300^{\circ}\text{C}$  e destinam-se ao uso em aplicações de alta temperatura, como os fornos.
- Este aparelho contém fontes luminosas de classe de eficiência "G".

## Como ler o manual de uso

Este manual de uso utiliza as seguintes



# DESCRIÇÃO

## Descrição geral

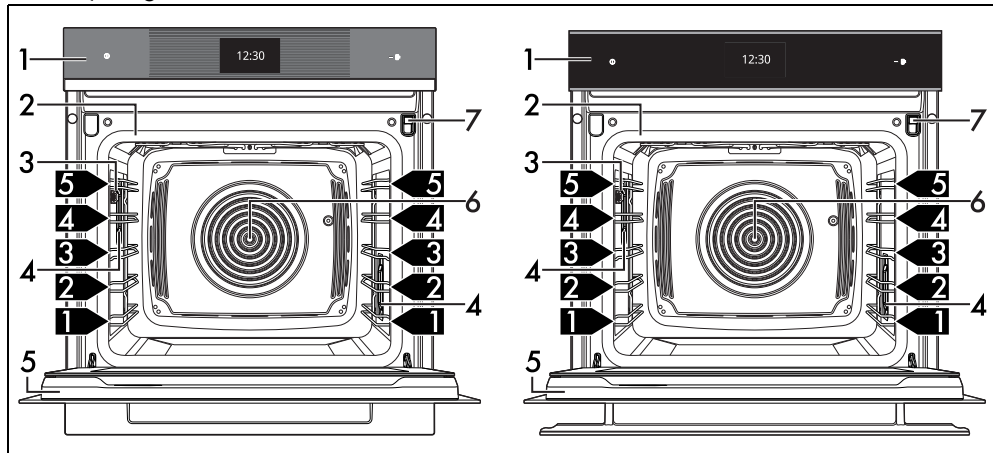

1 Painel de comandos

2 Junta

3 Tomada para a sonda de temperatura (só em alguns modelos)

4 Lâmpada

5 Porta

6 Ventoinha

7 Gaveta pequena de carga

**1, 2, 3** Prateleira da armação

## Painel de comandos

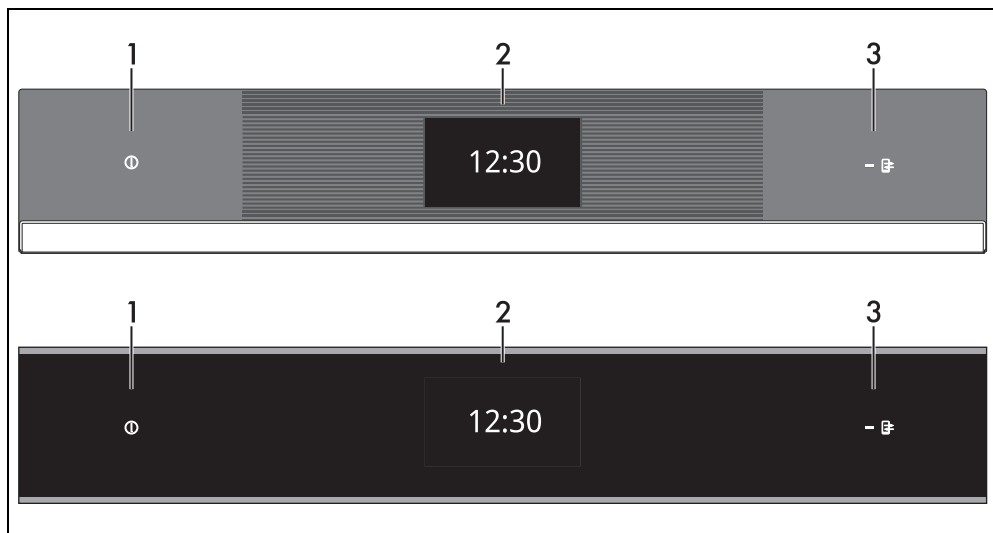

**1 Botão ON/OFF**

A tecla ON/OFF permite ligar ou desligar o



aparelho.

## 2 Display

Através do display de ecrã tátil é possível interagir com o aparelho. Toque nos ícones para aceder às várias funções disponíveis. O display exibirá todos os parâmetros relativos ao funcionamento.

## 3 Lâmpada indicadora de controlo remoto (apenas em alguns modelos)

Quando está acesa, indica que o aparelho pode ser comandado à distância através de smartphone ou tablet (consulte o manual de utilização "Conectividade do forno de encastrar").

## SmegConnect (apenas em alguns modelos)

O aparelho está dotado de tecnologia SmegConnect que permite ao utilizador controlar o funcionamento do próprio aparelho através de App no seu smartphone ou tablet. Para mais informações, consulte o folheto em dotação e/ou visite o site [www.smeg.com](http://www.smeg.com)

## Outras partes

### Prateleiras de posicionamento

O aparelho dispõe de prateleiras para o posicionamento dos tabuleiros e das grelhas a várias alturas. As alturas de introdução devem ser entendidas de baixo para cima.

### Ventoinha de refrigeração

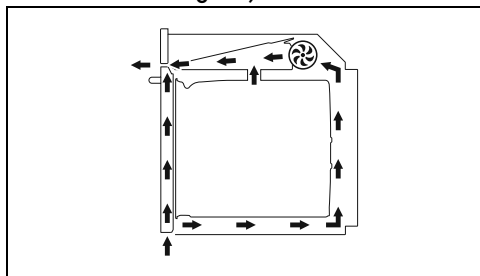

A ventoinha refrigera o aparelho e entra em funcionamento durante a cozedura.

O funcionamento da ventoinha provoca um fluxo normal de ar que sai por cima da porta e que pode continuar por mais algum tempo mesmo depois de desligar o aparelho.

### Iluminação do compartimento de cozedura

A iluminação interna do aparelho entra em funcionamento:

- quando se abre a porta;

- durante uma função, toque no símbolo da lâmpada  para ativar ou desativar manualmente a iluminação do compartimento de cozedura, excluindo as

funções  -  (dependendo dos modelos) e .



para poupar energia, a lâmpada apaga-se após cerca de um minuto a cada início de cozedura ou a cada abertura da porta (esta função pode ser desativada através do menu secundário).

## Acessórios

- Em alguns modelos nem todos os acessórios estão presentes.
- Os acessórios que possam entrar em contacto com os alimentos são construídos com materiais que respeitam as disposições das leis em vigor.
- Os acessórios originais fornecidos ou opcionais podem ser pedidos nos centros de assistência autorizados. Utilizar apenas acessórios originais do fabricante.

### Funil

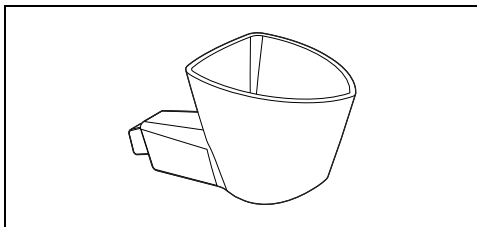

Útil para encher de água o interior do depósito.

### Grelha

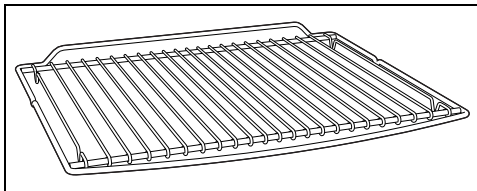

Útil para colocar recipientes com alimentos a serem cozidos.

### Tabuleiro

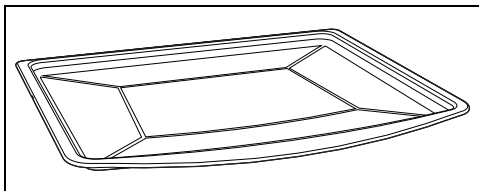

para a cozedura de bolos, pizzas, bolos de ir ao forno, biscoitos.

### Grelha para tabuleiro

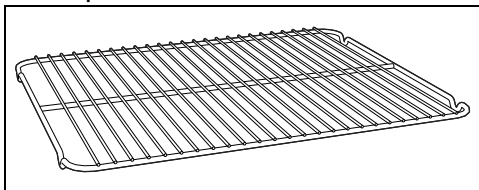

Deve ser apoiada sobre o tabuleiro, útil para a cozedura de alimentos cuja gordura possa pingar.

### Tabuleiro fundo

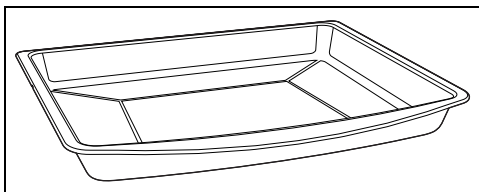

Útil para recolher as gorduras provenientes dos alimentos colocados na grelha sobrejacente e para a cozedura de bolos, pizzas, biscoitos...

### Tampa de proteção (apenas em alguns modelos)

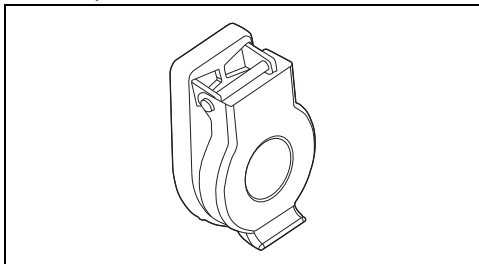

Útil para fechar e proteger a tomada da sonda de temperatura, quando esta última não está a ser utilizada.

### Sonda de temperatura (apenas em alguns modelos)

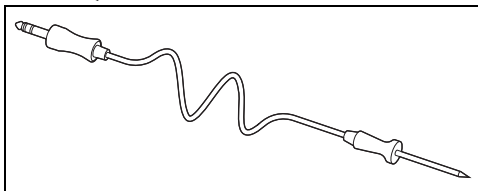

Com a sonda de temperatura é possível executar uma cozedura com base na temperatura medida pela mesma no centro do alimento.

### Acessórios opcionais (adquiríveis separadamente)

#### PPR2 oU STONE (Pedra refratária)

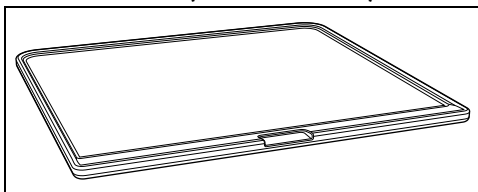

Acessório ideal para a cozedura de alimentos para a panificação (pizza, pão, focaccia ...), mas também pode ser usado para preparações mais delicadas como os biscoitos, por ex.

#### BBQ (Placa revestida com teflon para barbecue)

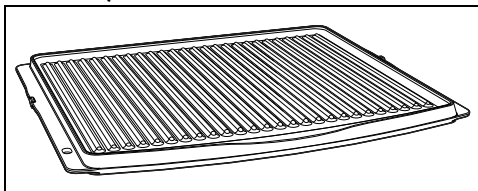

Acessório de dupla utilização: o lado canelado é recomendado para grelhar carnes (filetes, hambúrgueres ...), enquanto a superfície lisa pode ser usada para cozinhar legumes, frutas, peixes

#### AIRFRY (Grelha para fritos sem óleo)

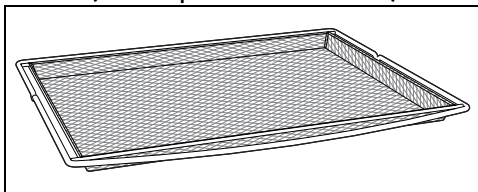

Acessório aconselhado para os fritos a ar de

alimentos previamente panados, pré-cozidos e/ou ultracongelados (batatas fritas, croquetes de batatas ou de carne, mozzarelas pequeninas...).

## Vantagens da cozedura a vapor e humidificada

O sistema de cozedura a vapor coze muito mais suavemente e rapidamente do que qualquer tipo de alimento e encontra as suas maiores aplicações para:

- Brasear e estufar
- Cozedura de molhos
- Gratinar
- Assar
- Cozeduras a baixa temperatura
- Regeneração
- Cozeduras multi-modos

Variações de temperatura e nível de vapor permitem atingir o resultado gastronómico desejado.

A adição de vapor permite a utilização de menos gordura em favor de uma cozinha mais saudável e genuína. Além disso, minimiza a perda de peso e volume dos alimentos durante a cozedura.

A cozedura a vapor é particularmente indicada para a cozedura das carnes: para além de as tornar muito tenras, mantém-lhes o brilho e torna-as mais suculentas.

Sugerida também para a cozedura de massas

levedadas e de panificados. A humidade permite, de facto, que a massa cresça e se desenvolva na cozedura antes de criar a crosta externa. Daí resulta uma massa mais leve e digerível, reconhecível pelos alvéolos maiores.

## (válido apenas para as cozeduras a vapor)

É ainda indicada para descongelar rapidamente, para aquecer os alimentos sem os endurecer ou secá-los e para dessalgar naturalmente os alimentos salgados.

Não é aconselhado para cozeduras com duração breve ou para alimentos que desenvolvem por si muita humidade durante a cozedura.

## Recipientes para a cozedura

- Para as cozeduras no forno, também pode utilizar os seus recipientes, desde que sejam resistentes a altas temperaturas.
- Para as cozeduras a vapor, é aconselhável a utilização de recipientes em metal. O metal favorece uma melhor distribuição do calor pelos alimentos.
- É normal que os recipientes em metal fiquem deformados durante as cozeduras em altas temperaturas, mas voltam à sua forma original quando arrefecem.
- Os pratos grossos de cerâmica podem exigir um maior calor do que o normal. Podem ser necessárias cozeduras com duração mais prolongada.

# UTILIZAÇÃO

## Operações preliminares



Ver Advertências gerais de segurança.

- Remover as eventuais películas protetoras no exterior ou no interior do aparelho e dos acessórios.
- Remover as eventuais etiquetas (com exceção da placa com os dados técnicos) dos acessórios e das prateleiras.
- Remover e lavar todos os acessórios do aparelho (ver capítulo "LIMPEZA E MANUTENÇÃO").

## Primeiro aquecimento

1. Predefinir uma cozedura de pelo menos uma hora (ver parágrafo "Uso do forno").

2. Aquecer o compartimento de cozedura vazio à temperatura máxima para remover eventuais resíduos de fabrico.

Durante o aquecimento do aparelho

- Arejar o local;
- não ficar na área.

## Utilização dos acessórios

### Grelhas e tabuleiros

As grelhas e os tabuleiros devem ser inseridos nas guias laterais até ao ponto de paragem.

- Os bloqueios mecânicos de segurança que impedem a extração acidental da grelha devem ser virados para baixo e para a parte de trás do compartimento de

cozedura.

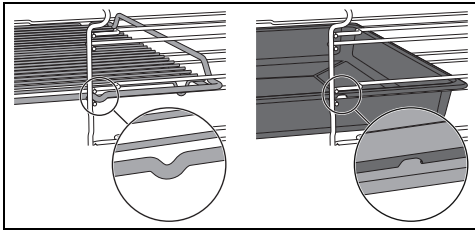

 Introduza delicadamente no compartimento de cozedura as grelhas e os tabuleiros até à sua retenção.

 Limpe os tabuleiros antes de os utilizar pela primeira vez para remover eventuais resíduos de fabricação.

## Grelha para tabuleiro

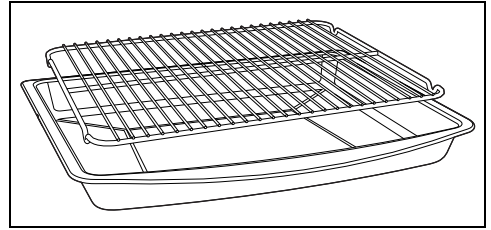

A grelha para o tabuleiro é inserida no interior do tabuleiro. Deste modo é possível recolher a gordura separadamente do alimento em cozedura.

## Display

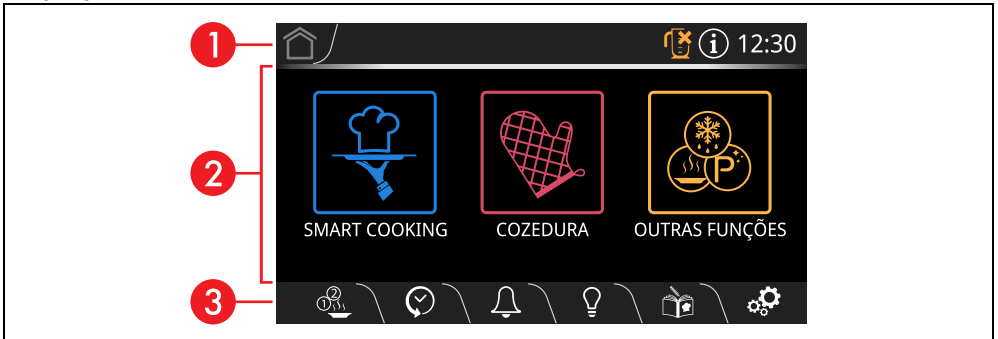



O display mostra os parâmetros e os valores relativos à operação selecionada no momento. Para utilizá-lo, basta tocar nas teclas "virtuais" e/o percorrer os valores indicados (na imagem está representado o ecrã do menu principal).

### 1 Área de informações



Nesta área estão indicadas as informações relativas aos menus e aos submenus das operações em curso na área principal.

Nesta área também estão presentes:

- a tecla HOME : toque nesta tecla para voltar ao menu principal;
- a luz indicadora do depósito 
- a tecla INFORMAÇÕES : toque nesta

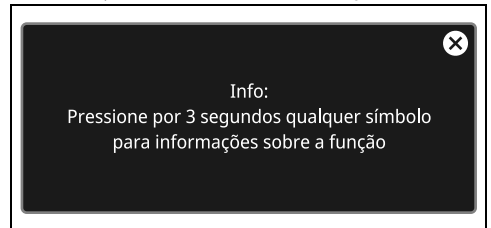
tecla para visualizar o ecrã seguinte:



 A tecla INFORMAÇÕES  é substituída pelo símbolo  para avisar que a porta está aberta.

- a visualização da hora atual.

### 2 Área principal

Nesta área é possível definir as várias opções do aparelho. Toque nas teclas e nos valores para definir a função pretendida.

Além disso, consoante os ecrãs, na parte inferior desta área podem aparecer algumas

bolinhas a indicar que estão presentes outras páginas de funções, acessíveis através do deslizamento horizontal do ecrã.

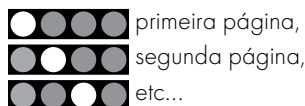

primeira página,

segunda página,

etc...

### 3 Área inferior

Nesta área estão presentes algumas teclas de função direta que variam conforme as operações definidas na área principal:



Além disso, conforme a página exibida, estão também presentes as seguintes teclas:



Mantenha pressionada a tecla HOME



ou a tecla ON-OFF



durante alguns segundos para interromper imediatamente a cozedura a qualquer momento e voltar ao menu principal.

### Conectividade (apenas em alguns modelos)

Requisitos para a conectividade:

- Dispositivo móvel smartphone ou tablet

PC com sistema operativo iOS ou Android. As versões mínimas dos sistemas operativos suportados estão disponíveis no seguinte link:

[www.smeg.com/smegconnect/](http://www.smeg.com/smegconnect/)

- Rede Wi-Fi (banda 2.4 GHz, programação de segurança WPA2) ativa e disponível no local onde o aparelho está instalado.
- Ligação à Internet.
- Nome e password da rede doméstica Wi-Fi ou modo WPS (Wi-Fi Protected Setup) disponível.

Para mais informações, recomenda-se a leitura do manual de utilização “Conectividade do forno de encastrar”.

### Primeira utilização



As instruções seguintes são válidas mesmo em caso de interrupção prolongada da corrente elétrica.

Para ligar o aparelho:

1. Ligue o aparelho à rede elétrica.

No display aparecerá por alguns segundos o logótipo do fabricante.





Ao acender, é necessário aguardar alguns segundos antes de poder interagir com o aparelho.

De seguida, o display mostra o ecrã de definição da hora atual.

Para poder iniciar qualquer cozedura, é necessário definir a hora atual.

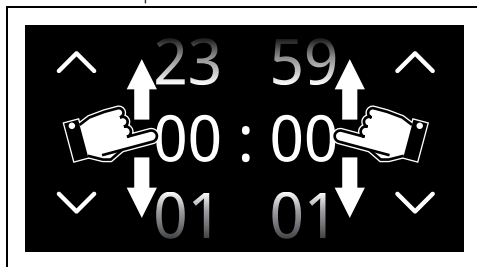
2. Percorra verticalmente os valores de horas e minutos para definir a hora atual.



3. Toque na tecla CONFIRMAR  (situada na área inferior **3** à direita) para definir a hora atual.

 Para modificar a hora atual (por exemplo, por causa da hora legal-solar) toque no horário apresentado no display (situado na área de informações **1** à direita).

 Quando está visível a hora atual, o display passa para uma apresentação de baixa luminosidade 2 minutos após a última intervenção por parte do utilizador.

Na primeira utilização o aparelho poderá estar regulado para uma língua diferente daquela que você fala. Aconselha-se nesta fase a definir o idioma pretendido.

4. No display, toque na tecla DEFINIÇÕES

 (situada na área inferior **3** à direita).

5. Toque na tecla display .

6. Na opção  Idioma (na parte esquerda), percorra os idiomas disponíveis (na parte direita) até selecionar o pretendido.

7. Toque na tecla CONFIRMAR .

### Desativação do display

 Quando a definição "Exibe a hora" estiver definida para Off, se for exibido o ecrã do relógio, o display apaga-se após 2 minutos sem qualquer intervenção por parte do utilizador.

Para desativar o display manualmente:

- Mantenha pressionada por alguns segundos a tecla ON-OFF  até ouvir um toque.



### Reativação do display



Para ativar o display quando está apagado:

- Mantenha pressionada por alguns

segundos a tecla ON-OFF  até ouvir uma sequência de sons.

O display acende-se após poucos segundos. Ao reacender, o display exibe o menu principal.

 Em algumas situações, a tecla ON-OFF  não desativa o display. Por exemplo, quando:

- estiver em curso uma função de cozedura (a tecla interrompe a função);
- a porta estiver aberta;
- um timer contador de minutos estiver ativo;
- os modos  Show Room e/ou  Demonstração estão ativos.

### Utilização do forno

 Ver Advertências gerais de segurança.

### Cozedura tradicional

 A cada abertura da porta, a função em curso para e em seguida retoma automaticamente após o fecho da porta.

1. No display, toque no relógio exibido.

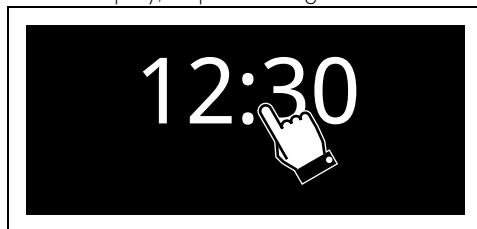



2. No "menu principal" toque na tecla

COZEDURA  (situada na área principal **2**).

3. Toque na tecla MENU DE COZEDURAS

TRADICIONAIS .



- Selecione uma função combinada (por exemplo TERMOVENT. ) para entrar no respetivo ecrã de cozedura.
- Toque na tecla INICIAR  (situada na área inferior **3** à direita) para iniciar a fase de pré-aquecimento.

### Fase de pré-aquecimento

A cozedura é antecedida por uma fase de pré-aquecimento que permite ao aparelho atingir a temperatura de cozedura mais rapidamente. Esta fase é sinalizada pelo aumento progressivo do nível de temperatura.



 Se não contrariamente indicado na receita, aconselha-se a não colocar o alimento no forno durante a fase de atingimento da temperatura.

 É possível saltar a fase de pré-aquecimento tocando no respetivo botão .

No final do pré-aquecimento, é emitido um sinal sonoro e aparece um aviso no display para indicar que o alimento a cozer pode ser introduzido no compartimento de cozedura.

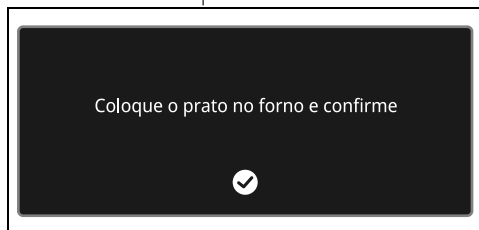

### Fase de cozedura

- Abra a porta
- Colocar os alimentos no interior do compartimento de cozedura.
- Feche a porta.
- Toque no botão CONFIRMAR  para começar a cozedura.

Esta fase é sinalizada pelo aumento progressivo do nível de cozedura.





### Alteração da temperatura de cozedura

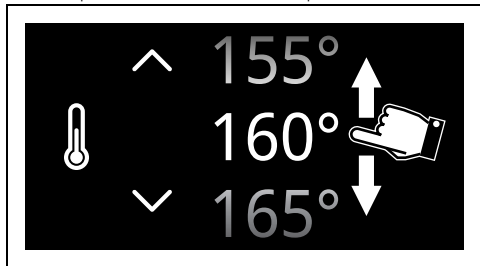

A alteração da temperatura pode ser realizada em qualquer fase da cozedura.

- Toque na tecla TEMPERATURA  ou no respetivo valor.
- Percorra os valores até selecionar a temperatura de cozedura pretendida.



- Toque na tecla CONFIRMAR  (situada na área inferior **3** à direita) para confirmar a temperatura de cozedura selecionada.

### Fim da cozedura

Para terminar a cozedura a qualquer momento:

- toque na tecla STOP 
- Toque na tecla CONFIRMAR 

### Cozedura temporizada





Por cozedura temporizada entende-se a função que permite iniciar uma cozedura e terminá-la ao fim de um certo período de tempo definido pelo utilizador.

- Após ter selecionado uma função, toque na tecla DURAÇÃO DA COZEDURA  ou no respetivo valor.

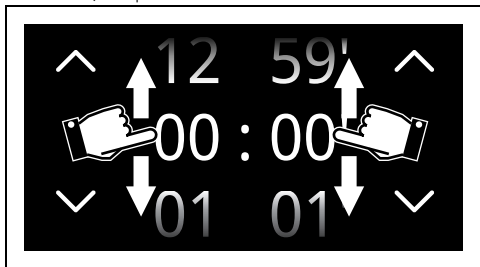
2. Percorra os valores até selecionar a duração pretendida.





3. Toque na tecla CONFIRMAR  para confirmar a duração da cozedura selecionada.

 Os valores das horas e minutos são seleccionáveis separadamente.

 A duração da cozedura temporizada vai de um mínimo de 1 minuto a um máximo de 12 horas e 59 minutos.

Abaixo da duração, aparece o horário previsto para o fim da cozedura.

 No horário de fim da cozedura, já estão calculados os minutos necessários para o pré-aquecimento.

 O tempo começa a contar após o fim do pré-aquecimento ou saltando o pré-aquecimento (toque na respetiva tecla .

4. Toque na tecla INICIAR  para começar a cozedura temporizada.

### Fim da cozedura

No fim da cozedura, aparece no display a informação "Função concluída" e soa um sinal sonoro breve que pode ser desativado tocando num ponto qualquer do display ou abrindo a porta.



- Toque na tecla HOME  para sair da função.

### Cozedura programada

 Por cozedura programada entende-se a função que permite terminar uma cozedura temporizada a uma hora estabelecida pelo utilizador, com a consequente desligação automática do aparelho.

 Por razões de segurança, não é possível definir apenas a hora de fim da cozedura sem ter programado a sua duração.

1. Após ter definido uma cozedura temporizada, toque na tecla COZEDURA PROGRAMADA  ou no respetivo valor.
2. Percorra os valores até selecionar a hora de fim de cozedura pretendida.

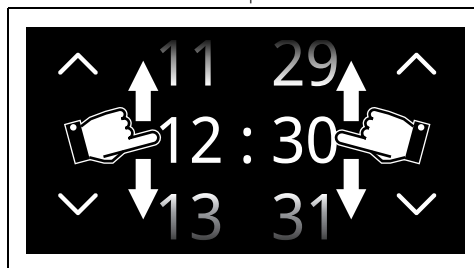

 Os valores das horas e minutos são seleccionáveis separadamente.

3. Toque na tecla CONFIRMAR  para confirmar a hora de fim de cozedura selecionada.

### Fim da cozedura

No fim da cozedura, aparece no display a informação "Função concluída" e soa um sinal sonoro breve que pode ser desativado tocando num ponto qualquer do display ou abrindo a porta.



- Toque na tecla HOME  para sair da função.

### Lista das funções de cozedura tradicionais

 Em alguns modelos nem todas as funções estão presentes.



## ESTÁTICO



Cozedura tradicional adequada à preparação de um prato de cada vez. Ideal para cozinhar assados, carnes gordas, pão, quiches e bolas salgadas.

## VENTILADO



Cozedura intensa e homogénea. Ideal para biscoitos, bolos e cozeduras em diferentes níveis.

## TERMO-VENTILADO



O calor é distribuído de modo rápido e uniforme. Adequada para todos os alimentos, ideal para cozer em vários níveis sem misturar cheiros e sabores.

## TURBO



Permite a rápida cozedura em diferentes níveis sem misturar os aromas. Ideal para alimentos de grande volume ou que necessitam de cozeduras intensas.

## GRILL



Permite obter ótimos resultados de grelhados e de gratinados. Utilizado no fim da cozedura confere uma douradura uniforme aos cozinhados.

## GRILL VENTILADO



Permite grelhar de modo ideal mesmo as carnes mais grossas. Ideal para peças grandes de carne.

## BASE



O calor provém só de baixo da cavidade. Ideal para bolos doces e salgados, tartes e pizzas.

## BASE TERMO-VENTILADA



Permite terminar rapidamente a cozedura de alimentos já cozidos em superfície, mas não internamente. Ideal para quiches, adequado para qualquer tipo de prato.

## PIZZA



Função específica para cozer a pizza. Ideal não só para pizzas, mas também para biscoitos e bolos.

## ECO



Esta função é particularmente indicada para a cozedura num único nível de baixos consumos energéticos. É aconselhada para todos os tipos de alimentos exceto os que podem gerar muita humidade (por exemplo as hortaliças). Para obter a máxima poupança de energia e reduzir os tempos, é aconselhável enfiar os alimentos sem aquecer previamente o compartimento de cozedura.



Na função ECO evitar a abertura da porta durante a cozedura.



Na função ECO os tempos de cozedura (e de um eventual pré-aquecimento) são mais prolongados e podem depender da quantidade dos alimentos inseridos no compartimento de cozedura.



A função ECO é uma função de cozedura delicada e é aconselhada para cozeduras que não requerem temperaturas superiores a 210°C; Para cozeduras a temperaturas mais elevadas recomendamos escolher outra função.



## Temporizador conta-minutos



Esta função não interrompe a função em curso, mas aciona apenas o sinal acústico.





A duração dos temporizadores vai de um mínimo de 1 minuto a um máximo de 12 horas e 59 minutos.

1. Toque na tecla TEMPORIZADOR  (situada na área inferior **3**) para entrar no menu do Temporizador. É possível definir até 2 Temporizadores conta-minutos:
2. Toque na tecla TEMPORIZADOR  -  que pretende utilizar.

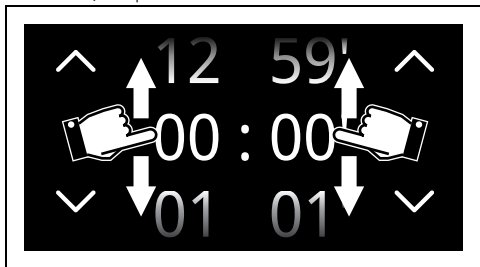
3. Percorra os valores até selecionar a duração pretendida.





4. Toque na tecla CONFIRMAR  para confirmar a duração selecionada.



 Na área inferior **3** aparece a tecla LIXO  útil para eventualmente cancelar o temporizador selecionado.

5. Repita a operação para os outros Temporizadores que pretende utilizar.

6. No final, toque novamente na tecla CONFIRMAR  para confirmar os temporizadores selecionados.

 Para anular a operação, toque na tecla VOLTAR .

 Para remover os Temporizadores conta-minutos, é necessário colocar a contagem novamente a zero.

 Quando um temporizador está ativo, não é possível desligar o display através da tecla ON-OFF .

No ecrã seguinte, a tecla TEMPORIZADOR

 acesa indica que foram ativados um ou mais temporizadores conta-minutos.

7. Aguardar que o sinal sonoro avise o utilizador que terminou o tempo.

## Utilização da sonda de temperatura (só em alguns modelos)

 Ver Advertências gerais de segurança.

Com a sonda de temperatura é possível cozinhar com precisão assados, lombo com ossos, carne de diferentes cortes e dimensões.

A sonda, de facto, permite uma cozedura perfeita dos alimentos graças ao controlo pontual da temperatura no centro do alimento. A temperatura no centro do alimento é medida por um sensor específico situado no interior da ponta.

 Não instale as eventuais guias telescópicas na quarta prateleira a partir de baixo, pois não permitiriam o acesso à tomada lateral da sonda de temperatura.

### Aplicação correta da sonda

1. Posicione o alimento sobre um tabuleiro.
2. Insira a ponta da sonda dentro do alimento fora do forno.
3. Para melhores resultados, certifique-se de que a sonda de temperatura está inserida na parte mais grossa do alimento, transversalmente e em pelo menos 3/4 do seu comprimento, mas que não toca no tabuleiro que está por baixo e não sai do próprio alimento.

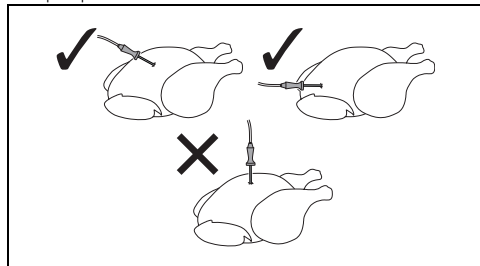

4. As 3 marcas presentes na sonda de temperatura devem ser inseridas no alimento.

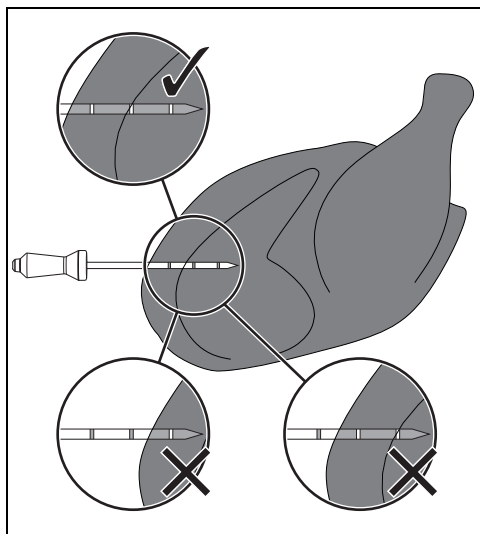

Para uma medição precisa da temperatura no centro da peça, a ponta da sonda não deve entrar em contacto com ossos ou partes gordas.





A temperatura mínima do forno aconselhada para as cozeduras com sonda é de 120°C, exceto no caso de cozeduras a baixa temperatura.



Caso a sonda não detete corretamente a temperatura do alimento, aparecem no display 2 mensagens de erro (a confirmar); em seguida, o aparelho passará automaticamente para uma cozedura temporizada.

### Definição da cozedura com a sonda de temperatura

1. Selecione uma função de cozedura.
2. Toque na tecla TEMPERATURA  ou no respetivo valor.
3. Percorra os valores até selecionar a temperatura de cozedura pretendida.
4. Toque na tecla CONFIRMAR .
5. Toque na tecla SONDA  situada na área inferior **3**.

6. Percorra os valores da temperatura alvo até selecionar a temperatura pretendida.

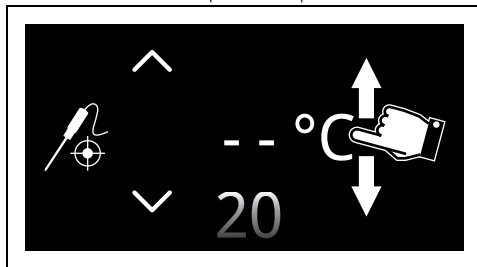

O intervalo de temperatura selecionável varia desde um mínimo de 20 °C até um máximo de 90 °C.



Se a temperatura do forno for programada para um valor muito baixo, o aparelho programa automaticamente a temperatura mínima necessária para atingir a temperatura alvo selecionada.



Para um melhor desempenho, é aconselhável definir sempre a temperatura de cozedura mais alta que a temperatura alvo.

7. Toque na tecla CONFIRMAR  para confirmar a temperatura da sonda selecionada.

No display aparece um aviso para indicar a introdução da sonda no respetivo orifício e na peça.

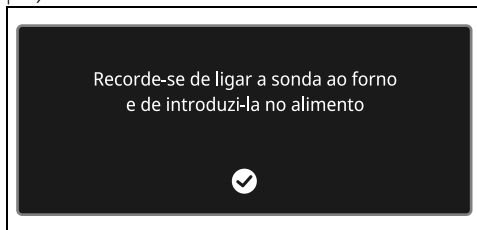

8. Toque na tecla CONFIRMAR .

## Cozedura $\Delta t$



O aparelho regula automaticamente a temperatura da cavidade para uma temperatura predefinida (denominada  $\Delta t$ ) superior à temperatura no núcleo detetada pela sonda.

Quando a sonda deteta mais um grau no núcleo, o aparelho também aumenta automaticamente um grau à sua temperatura interna.

O aparelho oferece a possibilidade de escolher entre três modos de cozedura distintos (lenta, média e rápida) e de regular qualquer temperatura no núcleo pretendida.

Um concentrado de tecnologia que permite obter produtos tenros, suculentos, saudáveis e de altíssima qualidade.

Esta opção regula automaticamente a temperatura ideal no interior do compartimento de cozedura com base na temperatura alvo definida pelo utilizador.

1. Depois de ter regulado a temperatura alvo desejada, prima a tecla  $\Delta t$  (situada na área inferior **3** à direita).
2. Selecione o valor de diferença da temperatura.

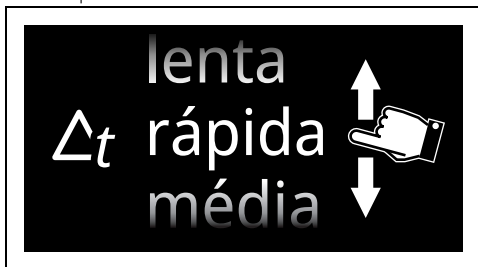

### $\Delta t$ lenta

Programa a menor diferença entre a temperatura da sonda e a temperatura do compartimento de cozedura. Daí resulta, logo, uma cozedura mais longa.

### $\Delta t$ média

Programa uma diferença média entre a temperatura da sonda e a temperatura do compartimento de cozedura. Daí resulta, logo, uma cozedura de duração média.

### $\Delta t$ rápida

Programa a máxima diferença entre a temperatura da sonda e a temperatura do compartimento de cozedura. Daí resulta, logo, uma cozedura mais breve.

3. Toque na tecla CONFIRMAR  para confirmar a temperatura da sonda selecionada.



Para eliminar a cozedura  $\Delta t$ , prima a tecla .

## Com pré-aquecimento:

1. Toque no botão INICIAR  para começar a fase de pré-aquecimento.

No final do pré-aquecimento, é emitido um sinal sonoro e aparece um aviso no display para indicar que o alimento a cozer pode ser introduzido no compartimento de cozedura.

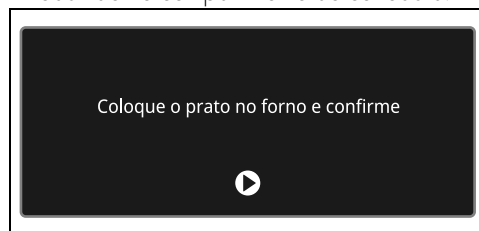



2. Introduza a ponta da sonda de temperatura no alimento a cozer.



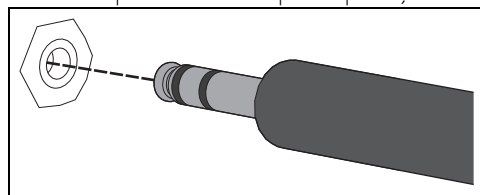

Para resultados ideais, certifique-se de que a parte de metal da sonda de temperatura está inserida transversalmente e quase completamente no interior do alimento, mas sem tocar no tabuleiro que está por baixo.

3. Abra a porta do aparelho.
4. Introduza o tabuleiro no qual está colocado o alimento para ser cozinhado nas guias específicas.
5. Insira a ficha jack da sonda na tomada lateral específica, utilizando a mesma sonda para abrir a tampa de proteção.



6. Feche a porta.
7. Toque no botão **CONFIRMAR**  para iniciar a cozedura com a sonda de temperatura.

### Sem pré-aquecimento:

1. Toque na tecla **PRÉ-AQUECIMENTO**  para excluir a fase de pré-aquecimento.
2. Abra a porta do aparelho.
3. Introduza o tabuleiro no qual está colocado o alimento para ser cozinhado nas guias específicas.
4. Insira a ficha jack da sonda na tomada lateral específica, utilizando a mesma sonda para abrir a tampa de proteção.
5. Feche a porta.
6. Toque na tecla **INICIAR**  para iniciar a cozedura com a sonda de temperatura.





### Terminar a cozedura com a sonda de temperatura

Quando a temperatura instantânea atingir a temperatura alvo definida pelo utilizador, a cozedura está concluída.

Os elementos de aquecimento são desativados e o aparelho emite uma série de sinais sonoros.



1. Abra a porta.
2. Retire a sonda do alimento e da tomada.
3. Extraia o alimento do compartimento de cozedura.
4. Certifique-se de que a tampa de proteção está bem fechada.
5. Feche a porta.

### Cozeduras combinadas com vapor

1. No "menu principal" toque na tecla **COZEDURA** .
2. Toque na tecla **MÊNU DE COZEDURAS A VAPOR** .
3. Selecione uma função combinada (por exemplo **VAPOR TERMOVENT.** ) para entrar no respetivo ecrã de cozedura.
4. Toque na tecla **TEMPERATURA**  ou no respetivo valor.

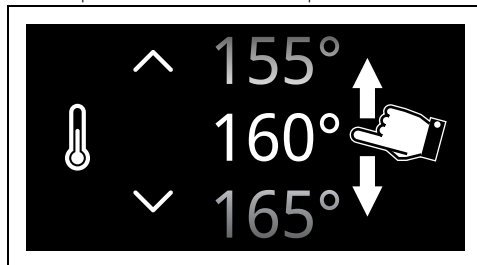

5. Percorra os valores até selecionar a temperatura de cozedura pretendida.

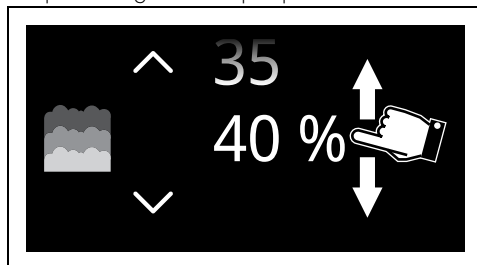

6. Toque na tecla **CONFIRMAR**  (situada na área inferior **3** à direita) para confirmar a temperatura de cozedura selecionada.
7. Toque na tecla **PERCENTAGEM DE VAPOR**  ou no respetivo valor.
8. Percorra os valores até selecionar a percentagem de vapor pretendida.



20% - Bolos e pão  
30% - Pato  
40% - Novilho, vitela e borrego

9. Toque na tecla **CONFIRMAR**  para confirmar a percentagem de vapor selecionada.
10. Toque na tecla **DURAÇÃO DA COZEDURA**  ou no respetivo valor.
11. Percorra os valores até selecionar a duração pretendida.

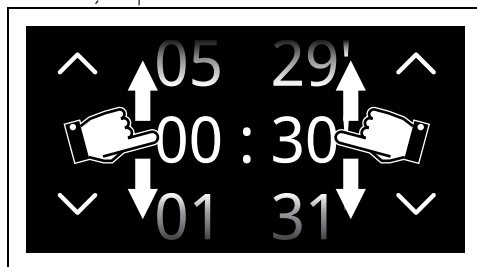



Os valores das horas e minutos são selecionáveis separadamente.





A duração da cozedura a vapor combinada vai de um mínimo de 1 minuto a um máximo de 12 horas e 59 minutos.



Abaixo da duração, aparece o horário previsto para o fim da cozedura, em que já estão calculados os minutos necessários para o pré-aquecimento.

12. Toque na tecla CONFIRMAR  para confirmar a duração da cozedura selecionada.

13. Toque na tecla INICIAR  (situada na área inferior  à direita) para iniciar o procedimento de carregamento do depósito.

### Carregamento do depósito

14. Abrir a porta e extrair a gaveta de carga da sua sede.

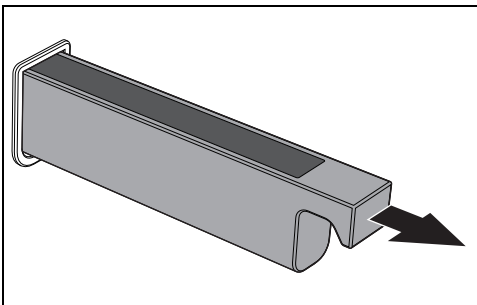

15. Inserir o funil em dotação na gaveta de carga.

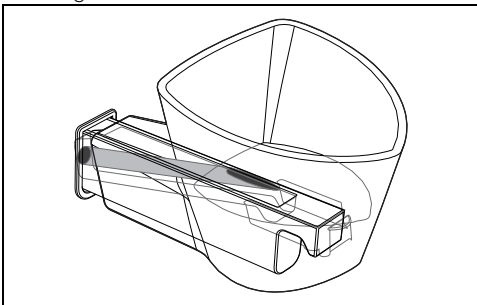

16. Verter a água (utilizando uma garrafa ou um jarro graduado) até a luz indicadora do depósito  (posicionada na área

informações  à direita) indicar o

atingimento de nível máximo  (o depósito contém uma quantidade de água igual a cerca de 800 ml).

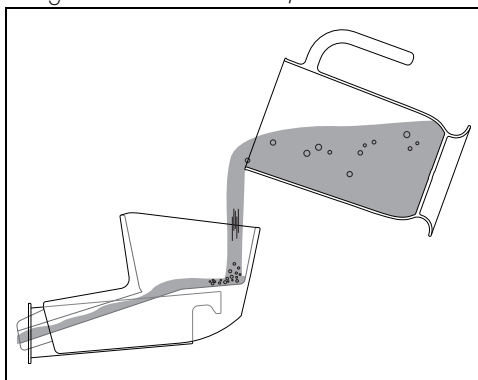

Utilize água fresca da torneira não muito calcária, água amaciada ou água mineral não gasificada.



Não utilize água destilada, água da torneira com elevado teor de cloro (> 40 mg/l) ou outros líquidos.

17. Terminada a operação, retirar o funil e voltar a colocar a gaveta de carga na sua sede.

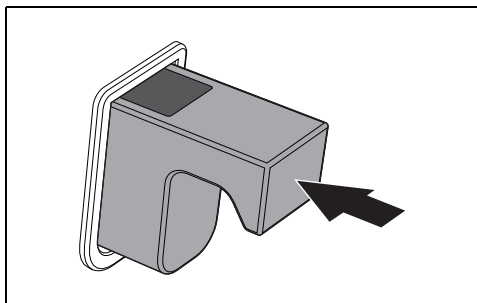

Se houver água em demasia no depósito, a água em excesso defluirá para o interior do compartimento de cozedura:

- neste caso secar com um pano ou uma esponja antes de proceder com uma cozedura.
- Aconselha-se a descarregar o depósito de 200 ml através da função de descarga do depósito.

18. Feche a porta.

19. Toque na tecla INICIAR  para iniciar o carregamento da água no depósito do aparelho.

 Em caso de falta de água, o aparelho para automaticamente a cozedura em curso, soa um sinal sonoro e o display indica o pedido de enchimento de água no depósito.

### Como interpretar os símbolos da luz indicadora do depósito

 o depósito está vazio;

 o depósito contém uma quantidade mínima de água ou de detergente;

 o depósito está cheio;

 o depósito acabou de ser esvaziado.



### Fase de pré-aquecimento

A cozedura é antecedida por uma fase de pré-aquecimento que permite ao aparelho atingir a temperatura de cozedura mais rapidamente.

Esta fase é sinalizada pelo aumento progressivo do nível de temperatura.



 Se não contrariamente indicado na receita, aconselha-se a não colocar o alimento no forno durante a fase de atingimento da temperatura.

 É possível saltar a fase de pré-aquecimento tocando no respetivo botão .

No final do pré-aquecimento, é emitido um sinal sonoro e aparece um aviso no display para indicar que o alimento a cozer pode ser introduzido no compartimento de cozedura.

Coloque o prato no forno e confirme 

### Fase de cozedura

1. Abra a porta
2. Colocar os alimentos no interior do compartimento de cozedura.
3. Feche a porta.
4. Toque no botão CONFIRMAR  para começar a cozedura.

Esta fase é sinalizada pelo aumento progressivo do nível de cozedura.



### Fim da cozedura

No fim da cozedura, aparece no display a informação "Função concluída" e soa um sinal sonoro breve que pode ser desativado tocando num ponto qualquer do display ou abrindo a porta.



- Toque na tecla HOME  para sair da função.

### Descarga do depósito

 Antes de efetuar a descarga do depósito aguardar que o forno arrefeça deixando a porta aberta. Para ter a certeza de que também a água que ficou no depósito não esteja demasiado quente, aguardar pelo menos 40 minutos.

 Aconselha-se a efetuar a descarga no fim de cada cozedura para evitar que permaneça um resíduo de água não utilizada no interior do depósito.

 Após um longo período de inatividade aconselha-se a executar um ciclo de carga e descarga do depósito para enxaguar o circuito do vapor.

Depois de ter efetuado a cozedura:

1. Colocar-se do lado do aparelho e abrir a porta alguns centímetros durante uns segundos para fazer sair o vapor em excesso.
1. Abrir completamente a porta e extrair os alimentos do compartimento de cozedura com muito cuidado.

2. Posicionar o tabuleiro profundo acima do terceiro nível a partir de baixo. Empurrá-lo contra a parede posterior do compartimento de cozedura.

3. Toque na tecla INICIAR  para iniciar a descarga da água.

A água começa a defluir para o tabuleiro profundo pelo tubo de descarga, situado no lado direito da parede posterior do compartimento de cozedura.

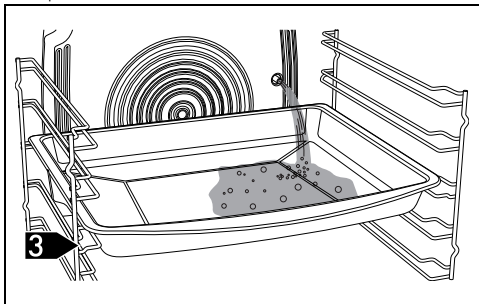

4. Aguarde que termine o fluxo de descarga. Terminada a operação, a luz indicadora do depósito  (posicionada na área informações **1** à direita) e o ecrã indicam o fim do processo de remoção da água residual.

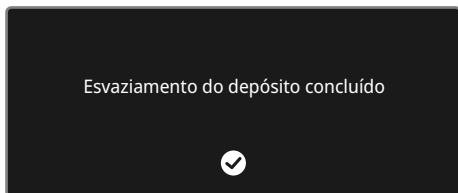

5. Toque na tecla CONFIRMAR .



Aconselha-se a efetuar a descarga no fim de cada cozedura para evitar que permaneça um resíduo de água não utilizada no interior do depósito.



Após um longo período de inatividade aconselha-se a executar um ciclo de carga e descarga do depósito para enxaguar o circuito do vapor.

6. Esvaziar a água contida no tabuleiro profundo.



Atenção: a água pode estar muito quente.



A água descarregada não é utilizável para outras cozeduras.

7. Com a ajuda de uma esponja, remova também a condensação no fundo do compartimento de cozedura, nas paredes, no vidro da porta e no apara-pingos da porta e da parte frontal do aparelho.

### Secagem após as funções com vapor

A cozedura com vapor gera muita humidade dentro do compartimento de cozedura. Este é um fenómeno totalmente normal que não compromete o bom funcionamento do aparelho.

No final de cada cozedura:

1. deixar o aparelho arrefecer;
2. secar bem o compartimento de cozedura e os acessórios utilizados com um pano macio ou com papel absorvente;
3. deixar a porta aberta o tempo necessário para que o compartimento de cozedura seque completamente.

### Lista das funções de cozedura a vapor combinadas

#### VAPOR VENTILADO



Cozedura intensa e homogénea. A adição de vapor ajuda a preservar melhor as propriedades organoléticas dos alimentos. Ideal para assados de vitela, pato assado e para a cozedura de peixes inteiros.

#### VAPOR TERMOVENTILADO



A adição de vapor à cozedura termoventilada ajuda a preservar melhor as propriedades organoléticas dos alimentos. Ideal para a preparação de assados, frango e produtos de forno, como bolos e pães.



## VAPOR TURBO



A combinação da cozedura ventilada com a cozedura tradicional e a ajuda da cozedura a vapor permite cozinhar com extrema rapidez e eficácia diversos alimentos em vários planos, sem a transmissão de odores ou sabores. Ideal para alimentos de grande volume que necessitam de cozeduras intensas.

Para obter um efeito de rotisserie, programe a temperatura no máximo. Quando o aparelho atingir a temperatura máxima, coloque-o novamente à temperatura normal. Este procedimento permite selar todos os líquidos da carne no seu interior e assim evitar a sua redução.

## VAPOR GRILL



O ar produzido pela ventoinha suaviza a forte onda de calor gerada pelo grill, permitindo também uma grelhagem excelente mesmo para carnes de grande espessura, como costeletas de vitela ou porco.

### Conselhos para a cozedura a vapor

- **Massa e arroz:** alcançada a temperatura de 100°C, o tempo de cozedura será o mesmo que o da cozedura numa placa. Coloque a massa ou o arroz num tabuleiro de metal e cubra com cerca de um centímetro de água. Para ótimos resultados, coloque uma tampa no recipiente ou cubra com uma folha de alumínio. Este procedimento permitirá ao arroz absorver toda a água e poderá ser servido diretamente na mesa.
- **Ovos:** podem ser **cozidos**, **mexidos** ou **quentes** utilizando a função vapor a 100°C. Para obter **ovos cozidos** perfeitos, coloque-os no tabuleiro furado e coza-os por 4-6 minutos para obter ovos moles e 8-10 minutos para ovos cozidos. Para **ovos mexidos**, coloque os ovos batidos no tabuleiro em metal junto com leite, manteiga e o condimento. Cubra tudo com uma folha de alumínio. De quando em quando mexa o composto com um garfo. Para os **ovos quentes** verta água fervente no tabuleiro em metal, com uma gota de azeite e coza a vapor por cerca de 4-5 minutos.
- **Legumes:** ficam perfeitos quando cozidas a

vapor. Mantém a cor, o sabor e o seu conteúdo nutricional. Para os legumes mais densos como batatas, nabos e pastinaca, coza a 100°C pelo mesmo tempo utilizado para cozer na placa de cozinha. Para brócolos e cenouras, coza por 6 minutos para ficarem crocantes, ou até 10 minutos para ficarem macios.

- **Peixes:** por sua natureza delicada, são ótimos para cozer ao vapor. Para peixes gordos como salmão ou truta, coza a 100°C por cerca de 5 minutos. Para peixes brancos como pescada ou cavala, coza a 80°C por cerca de 5 minutos. Em caso de cozeduras múltiplas, todos os peixes devem ser cozidos no tabuleiro furado colocado na prateleira inferior do compartimento de cozedura, para evitar que os líquidos dos peixes caiam sobre os outros alimentos.
- **Carne:** caçarolas e curry são ideais para a cozedura a vapor. Prepare o guisado como se fosse para uma cozedura normal no forno. Coloque-o no tabuleiro de metal; cubra com uma tampa ou folha de alumínio e, conforme o corte da carne, coza por uma duração de 45 minutos a 3 horas.
- **Sopas:** a cozedura a vapor favorece um grande sabor com um controlo mínimo, já que os líquidos não derramam. Para uma sopa de legumes com uma consistência perfeita, coza primeiro a vapor os legumes, depois adicione o caldo e coza a vapor a 100°C. A função vapor também é ideal para fazer conservas.
- **Caldos:** são simples e fáceis de preparar. Coloque o caldo num tabuleiro de metal, cubra com uma tampa ou folha de alumínio e coza a vapor a 100°C por um tempo igual a uma cozedura num forno de micro-ondas. Para ficar cremoso, mexa na metade da cozedura.
- **Aquecer alimentos:** a função vapor não seca os alimentos e pode melhorar a sua taxa de humidade. Uma massa caseira preparada previamente, coberta com uma folha de alumínio exige cerca de 10-12 minutos de tempo de cozedura. Os pratos prontos exigem praticamente o dobro do tempo indicado na embalagem.
- **Descongelação:** é possível utilizar a função vapor para descongelar os alimentos. Os tempos são variáveis, mas a descongelação com vapor emprega cerca da metade do tempo necessário para os

alimentos cobertos deixados a descongelar na pia da cozinha.

- **Pelar tomates e pimentos:** esta operação torna-se muito fácil utilizando a função vapor. Com uma faca, faça uma pequena cruz na pele do tomate e coza a vapor por 1 minuto. Os pimentos tem a pele mais dura e serão necessários até 4 minutos para os amolecer para depois pelar.
- **Chocolate:** pode ser derretido com a função vapor. Coloque o chocolate no tabuleiro de metal, cubra com uma folha de alumínio e coza a vapor por 1 minuto. Há pouca hipótese de queimar o chocolate.
- **Toalhas quentes:** úteis para cuidados do rosto, como pré-barbear ou para utilizar no final da refeição, são simples de preparar através da função vapor. Humedeça uma toalha com água, enrolá-la e aqueça no vapor por 1 minuto.

## Conselhos para a cozedura

### Conselhos gerais

- Utilize uma função ventilada para obter uma cozedura uniforme em diversas prateleiras.
- Aumentar as temperaturas não abrevia os tempos de cozedura (os alimentos poderão ficar muito cozidos no exterior e pouco cozidos no interior).

### Conselhos para a cozedura de carne

- Os tempos de cozedura variam em função da espessura, da qualidade do alimento e do gosto do consumidor.
- Utilize um termómetro para carnes durante os assados ou simplesmente carregue com uma colher no assado. Se este estiver duro está pronto, caso contrário, deve-se ainda deixar assar durante alguns minutos.

### Conselhos para as cozeduras com Grill e Grill ventilado

- As carnes podem ser grelhadas tanto com o forno frio, como com o forno pré-aquecido caso se pretenda mudar o efeito da cozedura.
- Na função de Grill ventilado, recomenda-se o pré-aquecimento do compartimento de cozedura antes do grelhado.
- Recomenda-se a disposição dos alimentos no centro da grelha.
- Na função Grill, aconselha-se definir a temperatura para o valor mais alto para otimizar a cozedura.

## Conselhos para a cozedura de bolos e biscoitos

- De preferência, utilizar formas escuras de metal: ajudam a absorver melhor o calor.
- A temperatura e a duração da cozedura dependem da qualidade e da consistência da massa.
- Para verificar se o bolo está cozido no interior: no fim da cozedura, espete um palito no ponto mais alto do mesmo. Se a massa não se agarrar ao palito, o bolo está cozido.
- Se o bolo baixar quando for desenformado, na próxima cozedura diminua a temperatura definida em cerca de 10°C seleccionando eventualmente um tempo mais longo de cozedura.

## Conselhos para a descongelação e a fermentação

- Coloque os alimentos congelados sem a embalagem num recipiente sem tampa na primeira prateleira do compartimento de cozedura.
- Evite a sobreposição dos alimentos.
- Para descongelar a carne utilizar uma grelha colocada na segunda prateleira e um tabuleiro colocado na primeira prateleira. Deste modo, os alimentos não ficam em contacto com o líquido da descongelação.
- As partes mais delicadas podem ser cobertas com papel de alumínio.
- Para uma boa fermentação, coloque um recipiente com água no fundo do compartimento de cozedura.

## Para poupar energia

- Parar a cozedura alguns minutos antes do tempo normalmente necessário. A cozedura prosseguirá durante os restantes minutos com o calor acumulado no interior.
- Reduzir ao mínimo as aberturas da porta, de forma a evitar dispersões de calor.
- Mantenha o interior do aparelho permanentemente limpo.

## Cozeduras humidificadas



### Nível 1

comparável a uma cozedura com tampa, é indicado para a preparação de pizza, salsicha de grandes dimensões, lombo de porco inteiro, peito de frango, peixe em postas, tortas salgadas, legumes estufados, pão...

### Nível 2

recomendado para frango assado, peito de peru, lombo de porco, peixes de dimensões médias, batatas assadas, cozeduras a baixa temperatura de grandes assados semi-magros, pasteurização, massa de ovo...

### Nível 3

comparável a uma cozedura com tampa e adição de vinho, é recomendado para braseados, estufados, assados da pá, peixes de grandes dimensões, cozeduras prolongadas, batatas estufadas, peixe e legumes cozidos...

1. No "menu principal" toque na tecla COZEDURA
2. Toque na tecla MENU DE COZEDURAS HUMIDIFICADAS
3. Selecione uma função humidificada (por exemplo TERMOVENT.
5. Percorra os valores até selecionar a temperatura de cozedura pretendida.

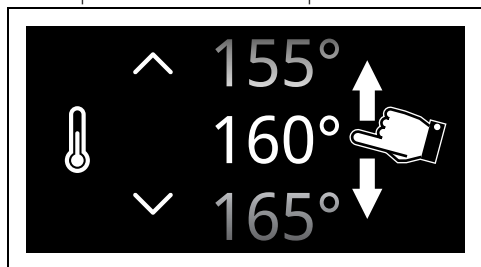

6. Toque na tecla CONFIRMAR (situada na área inferior à direita) para

confirmar a temperatura de cozedura selecionada.

7. Toque na tecla NÍVEL DE VAPOR ou no respetivo valor.
8. Percorra os valores até selecionar o nível de vapor pretendido.

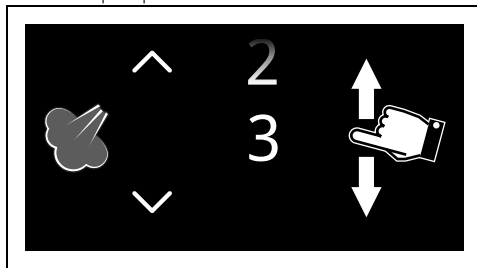

O nível de vapor selecionável depende da duração definida para a cozedura: Nível 1: sempre disponível; Nível 2: de 30 minutos em diante; Nível 3: de 45 minutos em diante.

PT



Com a seleção do nível de vapor MANUAL, é possível introduzir à vontade baforadas de vapor através da tecla durante a cozedura. A emissão das baforadas de vapor está ativa enquanto o indicador luminoso estiver a piscar (durante cerca de 8 minutos).

9. Toque na tecla CONFIRMAR para confirmar o nível de vapor selecionado.
10. Toque na tecla DURAÇÃO DA COZEDURA ou no respetivo valor.
11. Percorra os valores até selecionar a duração pretendida.

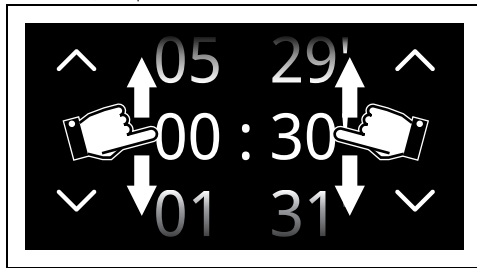

Os valores das horas e minutos são selecionáveis separadamente.



A duração da cozedura a vapor combinada vai de um mínimo de 1 minuto a um máximo de 12 horas e 59 minutos.



Abaixo da duração, aparece o horário previsto para o fim da cozedura, em que já estão calculados os minutos necessários para o pré-aquecimento.

12. Toque na tecla CONFIRMAR  para confirmar a duração da cozedura selecionada.

13. Toque na tecla INICIAR  (situada na área inferior **3** à direita) para iniciar o procedimento de carregamento do depósito.

14. Proceda ao carregamento do depósito conforme ilustrado anteriormente.

### Fase de pré-aquecimento

A cozedura é antecedida por uma fase de pré-aquecimento que permite ao aparelho atingir a temperatura de cozedura mais rapidamente.

Esta fase é sinalizada pelo aumento progressivo do nível de temperatura.



Se não contrariamente indicado na receita, aconselha-se a não colocar o alimento no forno durante a fase de atingimento da temperatura.



É possível saltar a fase de pré-aquecimento tocando no respetivo botão .

No final do pré-aquecimento, é emitido um sinal sonoro e aparece um aviso no display para indicar que o alimento a cozer pode ser introduzido no compartimento de cozedura.

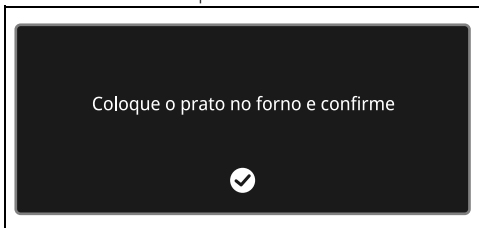

### Fase de cozedura

1. Abra a porta
2. Colocar os alimentos no interior do compartimento de cozedura.
3. Feche a porta.
4. Toque no botão CONFIRMAR  para começar a cozedura.

Esta fase é sinalizada pelo aumento progressivo do nível de cozedura.



### Fim da cozedura

No fim da cozedura, aparece no display a informação "Função concluída" e soa um sinal sonoro breve que pode ser desativado tocando num ponto qualquer do display ou abrindo a porta.



- Toque na tecla HOME  para sair da função.
5. Proceda à descarga do depósito conforme ilustrado anteriormente.

### Lista das funções de cozedura humidificadas

#### VENTILADO



O calor intenso é reforçado pelas baforadas de vapor que agilizam a cozedura, sem secar os alimentos. Ideal para biscoitos, bolos e cozeduras em diferentes níveis.

#### TERMO-VENTILADO



O calor intenso é reforçado pelas baforadas de vapor que agilizam a cozedura, sem secar os alimentos. Ideal para bolachas, bolos e cozeduras em vários níveis.

#### TURBO



Permite a rápida cozedura em diferentes níveis sem misturar os aromas. Ideal para alimentos de grande volume ou que necessitam de cozeduras intensas. As baforadas de vapor agilizam a cozedura sem secar os alimentos.

## GRILL VENTILADO



O intenso calor do grill é distribuído pela ventoinha e associado à baforada de vapor, permitindo uma grelhagem perfeita mesmo das carnes mais grossas, sem as secar internamente.

## BASE TERMOVENTILADA



O calor intenso é reforçado pelas baforadas de vapor, que agilizam a cozedura mantendo os alimentos macios e suculentos. Ideal para tartes recheadas.

## Smart Cooking

Neste modo é possível seleccionar um programa pré-memorizado para a cozedura de alimentos. Com base no peso seleccionado, o aparelho calcula automaticamente os parâmetros ideais de cozedura.

1. No “menu principal” toque na tecla SMART

COOKING  (situada na área principal **2**).

2. Selecione o tipo de potência pretendida no menu SMART COOKING (por exemplo

“LEGUMES ”).

3. Selecione o subtipo de alimento a cozinhar (por exemplo “LEGUMES MISTOS

GRELHADOS ”).

4. Percorra os valores para definir o peso do alimento a cozinhar.

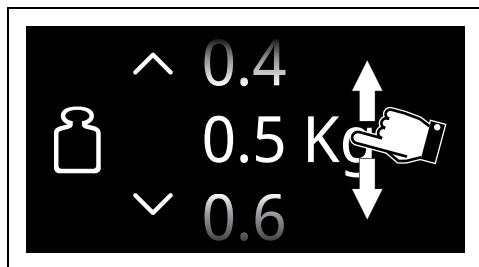

5. Toque na tecla CONFIRMAR  para confirmar as definições inseridas.



Neste ponto será possível guardar os valores definidos como receita pessoal (veja o capítulo “Minhas receitas”).

6. Toque na tecla INICIAR  para começar a cozedura SMART COOKING.

A cozedura começa com as predefinições do programa.



É possível alterar a qualquer altura, mesmo com a cozedura iniciada, os parâmetros de temperatura e duração da cozedura.

## Sametime



Nesta secção encontram-se as receitas criadas pelos cozinheiros da Smeg para as cozeduras Sametime. Esta categoria permite obter uma preparação completa no mesmo instante. Escolhendo entre as várias combinações disponíveis e definindo o número de porções, o aparelho selecciona a função, o tempo e a temperatura mais adequados. As instruções no display indicam quando introduzir os alimentos no forno e em que prateleira.

1. No “menu principal” toque na tecla SMART

COOKING 

2. Percorra as funções até seleccionar

SAMETIME 

3. Selecione a receita Sametime pretendida e siga as instruções no display.

## Receitas rápidas



Nesta secção encontram-se as receitas criadas pelos cozinheiros da Smeg para a cozedura de receitas rápidas. Esta categoria permite preparar receitas tradicionais em menos tempo. Escolhendo a tipologia e o peso dos alimentos, o aparelho selecciona a função, o tempo e a temperatura mais adequados. As instruções no display indicam quando introduzir o alimento no forno e em que prateleira.

1. No “menu principal” toque na tecla SMART

COOKING 

2. Percorra as funções até selecionar

## RECEITAS RÁPIDAS









3. Selecione a receita rápida pretendida e siga as instruções no display.

## Cozedura Multistep



Por cozedura Multistep entende-se a possibilidade de iniciar uma cozedura com uma determinada função e de proceder à cozedura e terminá-la com funções diferentes programadas pelo utilizador.

1. No "menu principal" toque na tecla **MULTISTEP**  (situada na área inferior **3** à esquerda).
2. Toque na tecla **ADICIONAR PASSO** .
3. Selecione a função desejada para o primeiro passo (tradicional, micro-ondas, vapor...).
4. Conforme descrito nos capítulos anteriores, toque nas teclas de **TEMPERATURA** , **DURAÇÃO DA COZEDURA** , **PERCENTAGEM DE VAPOR**  (consoante a função selecionada) para selecionar os parâmetros que pretende modificar.
5. Percorra os valores até selecionar as definições pretendidas.
6. Toque na tecla **CONFIRMAR**  (situada na área inferior **3** à direita) para confirmar os valores selecionados.
7. Toque novamente na tecla **ADICIONAR PASSO** .
8. Selecione a função desejada para o segundo passo (tradicional, micro-ondas, vapor...).
9. Defina os parâmetros pretendidos relativos à segunda função.





Não é possível acrescentar um passo seguinte se não tiver sido programada uma duração de cozedura ou uma temperatura da sonda (se presente).



Não é possível iniciar uma cozedura se não tiver sido programada a duração ou uma temperatura da sonda (se presente) de todos os passos.



Não é possível definir uma duração total superior a 13 horas.

10. Toque na tecla **CONFIRMAR**  para confirmar os valores selecionados.
11. Toque na tecla **INICIAR**  (situada na área inferior **3** à direita) para iniciar a cozedura Multistep.



## Cronologia

Este menu é particularmente útil para visualizar e reutilizar os últimos programas ou receitas pessoais utilizadas.



1. No "menu principal" toque no botão **CRONOLOGIA**  (situado na área inferior **3** à esquerda).
2. Selecione a função que pretende reutilizar e prossiga com as cozeduras conforme descrito nos capítulos anteriores.

## Apagar a cronologia

No caso de pretender apagar a cronologia:

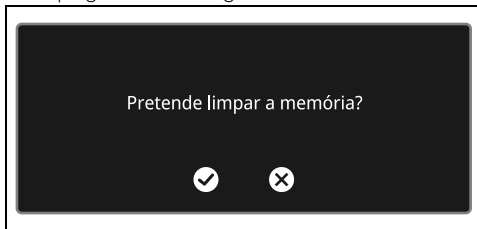
1. No "menu principal" toque no botão **CRONOLOGIA** .
2. Toque no botão **RECICLAGEM**  para apagar a cronologia.



3. Toque no botão **CONFIRMAR**  para confirmar a eliminação da cronologia (ou no botão **ANULAR**  para anular a operação).

## Mini-guia para os acessórios

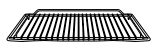

Grelha

Aconselhamos a utilização da grelha como plano de apoio para formas de bolos/tachos para o forno.

Na ausência da grelha para tabuleiro, a grelha pode ser utilizada como base para os grelhados com o tabuleiro profundo colocado num nível inferior para recolher os molhos.



Tabuleiro

Utilizar o tabuleiro para preparações de pastelaria, para panificações de baixa espessura e para cozeduras sem a adição de líquidos.

Aconselha-se a utilizar a função ESTÁTICO  no nível desejado.



Grelha para tabuleiro

Aconselhamos a utilização da grelha para tabuleiro como base para recolher os alimentos a grelhar. O tabuleiro por baixo recolhe os sucos dos grelhados.

Aconselhamos a utilização do tabuleiro profundo para cozeduras num só nível.

Posicionar o tabuleiro profundo no nível central quando se utilizam as funções ventiladas.



Tabuleiro fundo

Quando se utiliza a função ESTÁTICO  posicionar o tabuleiro profundo no nível desejado.

Posicionar o tabuleiro no último nível com a grelha para tabuleiro para efetuar as cozeduras com a função GRILL .

## Descubra as receitas

Para consultar as receitas elaboradas para várias categorias de alimentos e obter mais informações sobre sugestões de cozedura, recomendamos que visite a página dedicada no site [www.smeg.com](http://www.smeg.com), acessível através do QR code presente no folheto fornecido com o produto.

## Instruções para as Entidades de Vigilância

### Fan forced mode

a função ECO utilizada para definir a classe de eficiência energética de acordo com as especificações da norma europeia EN 60350-1.

Veja a secção «Para poupar energia » no capítulo ADVERTÊNCIAS.

### Conventional heating mode

Para a execução da função ESTÁTICO é necessário saltar a fase de pré-aquecimento (veja a secção «Fase de pré-aquecimento» do capítulo UTILIZAÇÃO).

Veja a secção «Para poupar energia » no capítulo ADVERTÊNCIAS.

## Minhas receitas



Através deste menu é possível inserir um programa pessoal com os parâmetros de escolha. Na primeira utilização será sugerido apenas que adicione uma nova receita. Após ter memorizado as próprias receitas, estas últimas serão rerepresentadas no respetivo menu.

1. No “menu principal” toque na tecla MINHAS RECEITAS  (situada na área inferior **3** à esquerda).





É possível memorizar um número limitado de receitas pessoais.

## Adicionar uma receita

1. Toque na tecla NOVA RECEITA .
2. Selecione a função desejada.
3. Toque na tecla TEMPERATURA  ou no respetivo valor.

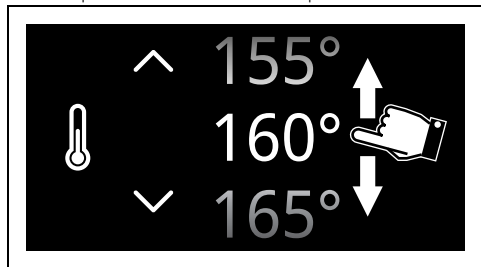
4. Percorra os valores até selecionar a temperatura de cozedura pretendida.



5. Toque na tecla CONFIRMAR  para confirmar a temperatura de cozedura selecionada.
6. Toque na tecla DURAÇÃO DA COZEDURA  ou no respetivo valor.
7. Percorra os valores até selecionar a duração pretendida.

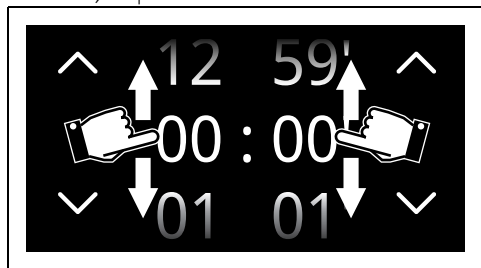

8. Toque na tecla CONFIRMAR  para confirmar a duração da cozedura selecionada.

 No horário de fim da cozedura, já estão calculados os minutos necessários para o pré-aquecimento.

 Neste ponto também é possível acrescentar uma cozedura programada.



### Guardar uma receita

9. Toque na tecla da GUARDAR .
10. Percorra os valores para definir o NÍVEL.

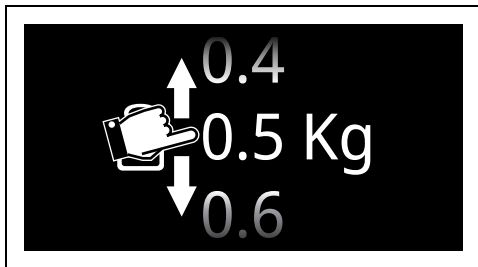
11. Percorra os valores para definir o peso do alimento a cozinhar.





12. Toque na tecla CONFIRMAR  para confirmar as definições inseridas.
- Neste ponto é necessário inserir um nome para a receita.
13. Utilize o teclado alfanumérico para inserir o nome da receita a guardar.

 Utilize as teclas **123** e  para passar do teclado alfabético para o teclado numérico e vice-versa.

 O nome da receita pode ter no máximo 12 caracteres, incluindo espaços.

 Para poder memorizar a receita, é necessário que o nome contenha pelo menos um caractere.

 O caractere  cancela a letra precedente.

14. Para memorizar o programa, toque na tecla CONFIRMAR .

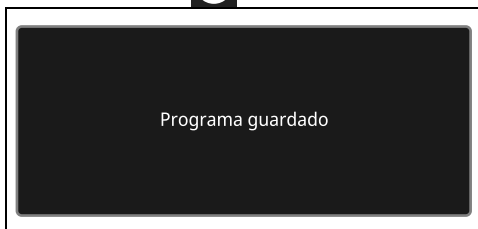



### Execução de uma receita pessoal

1. No "menu principal" toque na tecla MINHAS RECEITAS .
2. Selecione a receita guardada anteriormente.





3. Toque na tecla INICIAR  para começar a cozedura.

### Cancelamento de uma receita

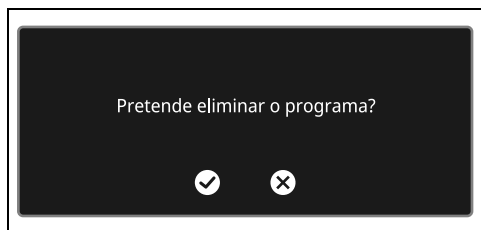
1. No "menu principal" toque na tecla MINHAS RECEITAS .
2. Selecione a receita guardada anteriormente.
3. Toque na tecla LIXO  para cancelar a receita selecionada.



4. Toque na tecla CONFIRMAR  para confirmar o cancelamento da receita selecionada (ou na tecla CANCELAR  para anular a operação.

### Outras funções

No menu das funções especiais aparecem algumas funcionalidades como descongelação, fermentação ou limpeza.

- No "menu principal" toque na tecla

OUTRAS FUNÇÕES 

 Certas funções não estão disponíveis para determinados modelos.

### DESCONGELAÇÃO POR PESO



 Função de descongelação automática. Selecione o prato e o aparelho define autonomamente o tempo necessário para a sua correta descongelação.

 Se a temperatura interna for superior à temperatura prevista, a função é interrompida imediatamente e o display exibe a mensagem "Temperatura interna muito elevada; aguardar arrefecimento". Deixe o aparelho arrefecer antes de ativar a função.

 Na função Descongelação por peso não é possível modificar a temperatura predefinida.

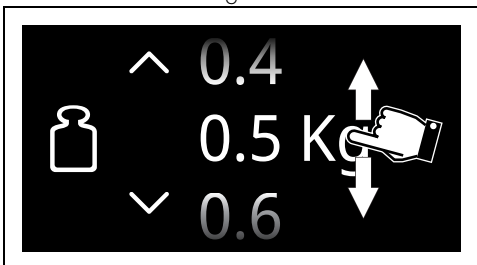
1. Abra a porta.
2. Depois de pesar, coloque os alimentos dentro do compartimento de cozedura.
3. Feche a porta.
4. Selecione DESCONGELAÇÃO POR PESO .
5. Selecione o tipo de alimento a descongelar entre as categorias CARNE - PEIXE - PÃO - SOBREMESAS
6. Percorra os valores para definir o peso do alimento a descongelar.



7. Toque na tecla CONFIRMAR  para confirmar as definições inseridas.
8. Toque na tecla INICIAR  para começar a Descongelação por peso.

No final, soa um rápido sinal sonoro que pode ser desativado tocando num ponto qualquer do display ou abrindo a porta.

Parâmetros predefinidos:

Tipos	Peso (kg)	Tempo
 Carnes	0,5	1 h 45m
 Peixe	0,4	0h 40m
 Pão	0,3	0h 20m
 Sobremesas	1,0	0h 45m

 Os tempos de descongelação podem variar com base na forma e na dimensão do alimento a descongelar.



Durante a descongelação de alimentos pesados e/ou de formas irregulares (por exemplo, um frango, um peixe...) aconselha-se a virá-los pelo menos uma vez a 180° dentro do compartimento de cozedura.

## DESCONGELAÇÃO POR TEMPO



Função de descongelação manual. Introduza o tempo de descongelação do prato; no final da cozedura definida a função é interrompida.



Se a temperatura interna for superior à temperatura prevista, a função é interrompida imediatamente e o display exibe a mensagem "Temperatura interna muito elevada; aguardar arrefecimento". Deixe o aparelho arrefecer antes de ativar a função.



A duração da descongelação por tempo vai de um mínimo de 1 minuto a um máximo de 12 horas e 59 minutos.



Na função Descongelação por tempo não é possível modificar a temperatura predefinida (30 °C).

1. Abra a porta.
2. Coloque os alimentos no interior do compartimento de cozedura.
3. Feche a porta.
4. Selecione **DESCONGELAÇÃO POR**



**TEMPO**

5. Toque na tecla **DURAÇÃO DA COZEDURA**  ou no respetivo valor.
6. Percorra os valores até selecionar a duração pretendida.

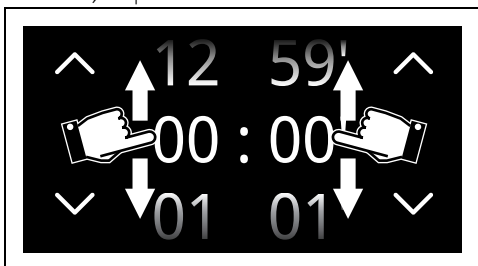

7. Toque na tecla **CONFIRMAR**  para confirmar as definições inseridas.

8. Toque na tecla **INICIAR**  para começar a Descongelação por tempo.

No final, soa um rápido sinal sonoro que pode ser desativado tocando num ponto qualquer do display ou abrindo a porta.

9. Toque na tecla **HOME**  para sair da função.

## LEVEDAÇÃO





Esta função é particularmente indicada para a levedação das massas.



Se a temperatura interna for superior à temperatura prevista, a função é interrompida imediatamente e o display exibe a mensagem "Temperatura interna muito elevada; aguardar arrefecimento". Deixe o aparelho arrefecer antes de ativar a função.



Para uma boa levedação, posicionar um recipiente com água no fundo do compartimento de cozedura.

1. Abra a porta
2. Posicionar a massa a levedar no segundo nível.
3. Feche a porta.
4. Selecione **FERMENTAÇÃO** .
5. Toque na tecla **DURAÇÃO DA COZEDURA**  ou no respetivo valor.



A duração da Fermentação vai de um mínimo de 1 minuto a um máximo de 12 horas e 59 minutos.

6. Percorra os valores até selecionar a duração pretendida.

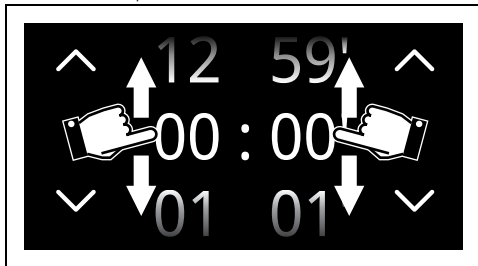

7. Toque na tecla **TEMPERATURA**  ou no respetivo valor.

8. Percorra os valores até selecionar a temperatura de cozedura pretendida (de 25 °C a 40 °C).

9. Toque na tecla CONFIRMAR  para confirmar as definições inseridas.

10. Toque na tecla INICIAR  para começar a Fermentação.

No final, soa um rápido sinal sonoro que pode ser desativado tocando num ponto qualquer do display ou abrindo a porta.

## AQUECE PRATOS



Função para esquentar ou manter quentes as louças. Posicione o tabuleiro na prateleira mais baixa e empilhe os pratos a esquentar.

1. Posicione o tabuleiro sobre o primeiro nível do mesmo e no centro deste coloque os pratos a aquecer.

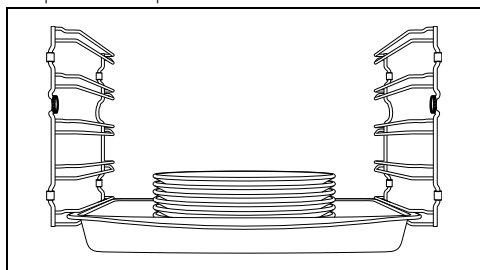

Não faça pilhas exageradas de louças. Empilhar no máximo 5/6 peças de louça.



2. Selecione AQUECE PRATOS .

3. Toque na tecla INICIAR  para começar a função Aquece pratos.



Salvo configuração em contrário, a função Aquece pratos tem uma duração máxima de 12 horas e 59 minutos.

Enquanto a função está em curso, é possível definir:

- a temperatura  (de 40 °C a 80 °C);
- a duração da função .
- Uma função programada  (apenas se for definida uma duração diferente daquela



predefinida).

No final, soa um rápido sinal sonoro que pode ser desativado tocando num ponto qualquer do display ou abrindo a porta.

## AQUECIMENTO A VAPOR



A função permite aquecer a vapor os pratos já cozinhados e conservados no frigorífico.

1. Coloque a comida a aquecer num recipiente.
2. Abra a porta.
3. Coloque o recipiente na grelha inserida no segundo nível a partir de baixo.
4. Feche a porta.
5. Selecione AQUECIMENTO A VAPOR .
6. Toque na tecla DURAÇÃO DA COZEDURA  ou no respetivo valor.
7. Percorra os valores até selecionar a duração de cozedura pretendida.
8. Toque na tecla INICIAR  para iniciar o procedimento de carregamento do depósito.



A temperatura do aquecimento a vapor não pode ser modificada pelo utilizador.

9. Proceda ao carregamento do depósito conforme ilustrado anteriormente.
10. Toque na tecla INICIAR  para iniciar a função Aquecimento a vapor.

## Fim do aquecimento a vapor

No fim, aparece no display a informação "Função concluída" e soa um sinal sonoro breve que pode ser desativado tocando num ponto qualquer do display ou abrindo a porta.





1. Toque na tecla HOME  para sair da função.
12. Proceda à descarga do depósito conforme ilustrado anteriormente.

## MANTER QUENTE



A função permite manter aquecidos os alimentos já cozinhados.

1. Selecione MANTER QUENTE .
2. Toque na tecla TEMPERATURA  ou no respetivo valor.
3. Percorra os valores até selecionar a temperatura de cozedura pretendida (de 60°C a 100°C).
4. Toque na tecla INICIAR  para começar a função Manter quente.

No final, soa um rápido sinal sonoro que pode ser desativado tocando num ponto qualquer do display ou abrindo a porta.



## STONE



Útil para obter cozeduras sobre pedra. A utilizar com o acessório PPR2 ou STONE vendido separadamente.



Consultar as instruções e conselhos de utilização descritos na documentação do acessório.

1. Abra a porta.
2. Inserir o acessório PPR2 ou STONE no compartimento de cozedura (consultar o manual específico do acessório).
3. Feche a porta.
4. Selecione STONE .
5. Percorra os valores até selecionar a temperatura de cozedura pretendida (de 50°C a 250°C).
6. Toque na tecla INICIAR  para começar a função Stone.



Como para as normais funções de cozedura, é possível saltar o pré-aquecimento e definir uma cozedura temporizada e programada.

7. Terminado o pré-aquecimento, abrir a porta e colocar no acessório os alimentos a serem cozinhados.
8. Feche a porta.

No final, soa um rápido sinal sonoro que pode ser desativado tocando num ponto qualquer do display ou abrindo a porta.



## BBQ (Grelhador)



Útil para obter cozeduras de churrasco. A utilizar com o acessório BBQ vendido separadamente.



Consultar as instruções e conselhos de utilização descritos na documentação do acessório.

1. Abra a porta.
2. Introduza o acessório BBQ no compartimento de cozedura.
3. Feche a porta.
4. Selecione BBQ .
5. Percorra os valores até selecionar a temperatura de cozedura pretendida (de 50°C a 250°C).
6. Toque na tecla INICIAR  para começar a função BBQ.



Como para as normais funções de cozedura, é possível saltar o pré-aquecimento e definir uma cozedura temporizada e programada.

7. Terminado o pré-aquecimento, abrir a porta e colocar no acessório os alimentos a serem cozinhados.
  8. Feche a porta.
- No final, soa um rápido sinal sonoro que pode ser desativado tocando num ponto qualquer do display ou abrindo a porta.

## AIRFRY



Útil para obter cozeduras fritas sem óleo. A utilizar com o acessório AIRFRY vendido separadamente.



Consultar as instruções e conselhos de utilização descritos na documentação do acessório.

1. Selecione AIRFRY .
2. Rode o botão da temperatura para selecionar a temperatura pretendida (de 50°C a 250°C).
3. Toque na tecla INICIAR  para começar a função Airfry.



Como para as normais funções de cozedura, é possível saltar o pré-aquecimento e definir uma cozedura temporizada e programada.

4. Terminado o pré-aquecimento, abrir a porta e introduzir o acessório AIRFRY com

os alimentos a serem cozinhados no compartimento de cozedura.

5. Feche a porta.

No final, soa um rápido sinal sonoro que pode ser desativado tocando num ponto qualquer do display ou abrindo a porta.

## SABBATH



Função que permite cozinhar os alimentos respeitando as disposições da festa de descanso da religião hebraica.

O aparelho nesta função seguirá alguns comportamentos específicos:

- A cozedura pode continuar durante um tempo indefinido, não é possível programar qualquer duração.
- Não será efetuado qualquer tipo de pré-aquecimento.
- A temperatura de cozedura seleccionável varia entre 60 °C e 150 °C.
- Lâmpada do forno desligada, qualquer intervenção, como abrir a porta ou a ativação manual não acende a lâmpada.
- Ventoinha interior desligada.
- Indicações sonoras desativadas.



Após ter ativado a função Sabbath não será possível modificar nenhum parâmetro. Cada ação sobre as teclas do display não produzirá qualquer efeito.

1. Abra a porta.
2. Coloque os alimentos no interior do compartimento de cozedura.
3. Feche a porta.

4. Selecione SABBATH



5. Toque na tecla TEMPERATURA  ou no respetivo valor.
6. Percorra os valores até selecionar a temperatura (de 60°C a 150°C).

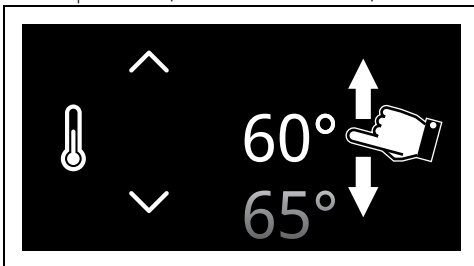

7. Toque na tecla CONFIRMAR  para confirmar a temperatura selecionada.

8. Toque na tecla INICIAR  para começar a função Sabbath.

Para interromper a função:

- Toque na tecla HOME  durante cerca de 3 segundos.

## Descarga manual do depósito



Função para a descarga da água (ou outros líquidos) presente no depósito.

1. No "menu principal" toque no botão

OUTRAS FUNÇÕES  (situado na área principal **2**).

2. Toque na tecla do submenu  (situada na área inferior **3**).

3. Toque na tecla DESCARGA DO DEPÓSITO .

4. Abra a porta.

5. Posicionar o tabuleiro profundo acima do terceiro nível a partir de baixo. Empurrá-lo contra a parede posterior do compartimento de cozedura.

6. Toque na tecla INICIAR  para iniciar a descarga da água.

A água começa a defluir para o tabuleiro profundo pelo tubo de descarga, situado no lado direito da parede posterior do compartimento de cozedura.

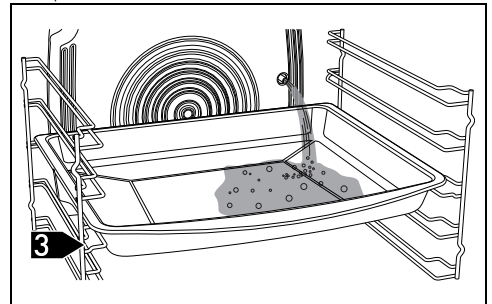

7. Aguarde que termine o fluxo de descarga. Terminada a operação, a luz indicadora do depósito  (posicionada na área

informações **1** à direita) e o ecrã indicam o fim do processo de remoção da água residual.

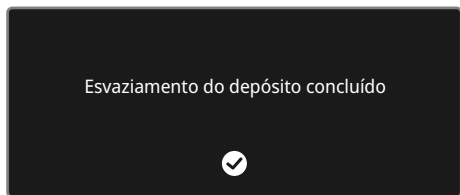

8. Toque na tecla CONFIRMAR .

9. Esvaziar a água contida no tabuleiro profundo.

10. Feche a porta.

Para as funções de limpeza PIRÓLISE  (apenas em alguns modelos) e VAPOR CLEAN



(apenas em alguns modelos) e as

funções de limpeza do submenu , consulte o capítulo LIMPEZA E MANUTENÇÃO.

## Em caso de falha de energia

Após um corte de corrente durante a execução de uma função, o aparelho retoma automaticamente a função que estava a executar, mantendo todas as definições anteriores e descontando o tempo da função já decorrido apenas se:

- a duração do corte de corrente for inferior ou igual a 60 segundos;
- a função não envolver a utilização de Micro-ondas (consoante os modelos);
- estiver em curso a função Pirólise (consoante os modelos);
- estiver em curso a função Sabbath (independentemente do tempo de corte de corrente).

Caso a interrupção ocorra numa condição diferente das descritas anteriormente, o aparelho permanece, durante algum tempo, à espera do consentimento manual do utilizador para continuar ou não a execução da função.

Em caso de reativação da função, as definições de cozedura permanecem as reguladas antes da falha de energia tendo em conta o tempo já decorrido.

Se não houver intervenção do utilizador, o aparelho anula a função e o display volta a

mostrar a hora atual.



(apenas modelos SmegConnect)  
Também aparece uma notificação na App quando o aparelho se reconecta.

## Falha de energia durante uma função programada

Se o corte de corrente ocorrer durante uma cozedura programada:

- Se a falha de energia for resolvida até à hora de início definida, o aparelho permanece à espera que a função comece atualizando o tempo que falta para o início.
- Se a falha de energia for resolvida após a hora de início definida, o aparelho permanece à espera que a função comece e, se após um determinado tempo não houver intervenção do utilizador, o aparelho anula a função e o display volta a mostrar a hora atual.

## Definições



Em caso de interrupção temporária de alimentação elétrica, todas as definições personalizáveis permanecem ativas.

Através deste menu é possível programar a configuração do produto.

- No "menu principal" toque na tecla DEFINIÇÕES  (situada na área inferior **3** à direita).

## Definição da ligação (apenas modelos SmegConnect)



Menu onde são apresentados os parâmetros da conectividade.

- No "menu definições"  toque na tecla DEFINIÇÕES DA LIGAÇÃO .



Para as definições relativas à

LIGAÇÃO  consulte o manual de uso "Conectividade do forno de encastrar".

## Definições do relógio



Menu onde é possível definir o horário e o tipo de visualização.

- No "menu definições"  toque na tecla

DEFINIÇÕES DO RELÓGIO



### Relógio digital



Permite visualizar a hora atual em formato digital.



Em caso de interrupção temporária de alimentação elétrica, a versão digital permanece ativa.

- Selecione  Relógio digital.
- Selecione On.

Toque na tecla CONFIRMAR  para ativar o modo Relógio digital.



### Exibe a hora



Ativa/desativa a exibição do relógio quando o forno está desligado.



A função Exibe a hora está predefinida para Off.



Se a função Exibe a hora estiver definida para On, o aparelho em standby mostra no display a hora atual em baixa luminosidade.



A função Exibe a hora definida para On implica um maior consumo de energia do aparelho em standby.



Apenas nos modelos SmegConnect: Se a função Exibe a hora estiver definida para Off a conectividade desliga-se automaticamente com a entrada em standby do relógio.

- Selecione  Exibe a hora.

- Selecione On.

- Toque na tecla CONFIRMAR  para ativar a visualização da hora.



### Formato da hora



Ativa/desativa a visualização do relógio no formato de 12 ou 24 horas.



A função Formato da hora está predefinida para 24h.

- Selecione  Formato da hora.
- Selecione 12h ou 24h.
- Toque na tecla CONFIRMAR  para ativar o formato da hora pretendido.

### Definições do forno



Menu dedicado às funcionalidades adicionais do produto.

- No "menu definições"  toque na tecla

DEFINIÇÕES DO FORNO



### Manter quente



Este modo permite ao aparelho, ao concluir uma cozedura em que foi definida uma duração (se esta não for interrompida manualmente) manter quente (a baixas temperaturas) os alimentos acabados de cozinhar e de manter inalteradas as características organoléticas e de odor durante a cozedura.



O modo Manter quente é ativado após 5 minutos do fim da cozedura, assinalado por uma série de sinais acústicos (veja cozedura ou função terminada).



A função Manter quente é definida numa temperatura fixa de 80 °C.

- Selecione  Manter quente.
- Selecione On.
- Toque na tecla CONFIRMAR  para ativar o modo Manter quente.

## Eco light





Para uma maior poupança energética, as lâmpadas do interior do compartimento de cozedura são desativadas automaticamente após cerca de um minuto do início da cozedura ou da abertura da porta.



Para evitar que o aparelho desligue a lâmpada automaticamente após cerca de um minuto, defina este modo para Off.



O controlo manual de acendimento/desligamento está sempre disponível. Pressione, quando disponível, o símbolo  para ativar ou o símbolo  para desativar manualmente a iluminação interior.



A função Eco light está predefinida para On.

1. Selecione  Eco light.
2. Selecione On.
3. Toque na tecla CONFIRMAR  para ativar o modo Eco light.



## Dureza da água



Este modo permite definir o valor de dureza da água para poder otimizar o processo de descalcificação.



O aparelho sai da fábrica predefinido para um índice de dureza da água médio (3).

1. Selecione  Dureza da água.
2. Percorra o valor pretendido (de 1 a 5).
3. Toque na tecla CONFIRMAR  para confirmar.



Se a água da rede hídrica for muito calcária, é aconselhável utilizar a água amaciada.



Solicite as informações relativas à dureza da água na companhia de abastecimento de água.

Conforme o valor de dureza da água

predefinido, surgirá no display o pedido para realizar o procedimento de descalcificação (veja "Descalcificação") após um determinado número de horas de utilização das funções a vapor.

Com base no tipo de utilização do aparelho e no grau de dureza da água (°dH ou °dF), o número de horas indicativo é o seguinte:

Valor	°dH	°dF	Horas
1	0 ÷ 11	0 ÷ 20	50
2	12 ÷ 17	21 ÷ 30	45
3	18 ÷ 24	31 ÷ 42	35
4	25 ÷ 30	43 ÷ 53	25
5	31 ÷ 50	54 ÷ 90	10

## Definições do display



Menu onde é possível mudar o idioma e modificar as definições de visualização de alguns parâmetros.



- No "menu definições"  toque na tecla

DEFINIÇÕES DO DISPLAY 

## Idioma



Permite selecionar o idioma do display.

1. Selecione o  Idioma.
2. Percorra os idiomas disponíveis para selecionar o idioma pretendido.
3. Toque na tecla CONFIRMAR  para confirmar o idioma selecionado.

## Comandos bloqueados





Permite ao aparelho bloquear automaticamente os comandos após um minuto de funcionamento normal sem qualquer intervenção por parte do utilizador.

1. Selecione  Comandos bloqueados.
2. Selecione Sim.



3. Toque na tecla CONFIRMAR  para ativar o modo Comandos bloqueados.

 No funcionamento normal, é indicado pelo acendimento da lâmpada indicadora  na área de informações **1**.

Para desativar o bloqueio temporariamente durante uma cozedura:

4. Toque num dos valores que pretende alterar.

No display surge um aviso a indicar como desativar temporariamente o modo Comandos bloqueados.

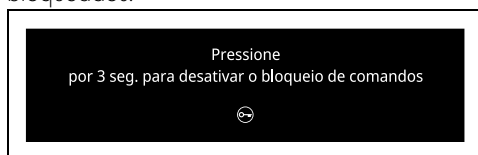

5. Toque por 3 segundos no ícone .

## Tons



 A cada pressão dos símbolos no ecrã o aparelho emite um som. Através desta definição é possível desativá-lo.

1. Selecione  Sons.
2. Selecione Off.
3. Toque na tecla CONFIRMAR  para desativar o som associado ao toque dos símbolos no display.

## Formato da temperatura

 Permite definir a escala da temperatura em graus Celsius (°C) ou em graus Fahrenheit (°F).



 A função Formato da temperatura está predefinida para °C.

1. Selecione  Formato da temperatura.
2. Selecione °C ou °F.
3. Toque na tecla CONFIRMAR  para ativar o formato da temperatura pretendido.

## Luminosidade do ecrã

 Permite selecionar o nível de luminosidade do display.



 A função de Luminosidade do ecrã está predefinida de fábrica para Alta.

1. Selecione  Luminosidade do ecrã.
2. Selecione entre os itens Alta - Média - Baixa.
3. Toque na tecla CONFIRMAR  para confirmar a seleção.

## Tipo de peso

 Permite definir a unidade de medida para visualizar o valor do peso em quilogramas (kg) ou em onças (oz).

 A função Tipo de peso está predefinida para kg.

1. Selecione  Tipo de peso.
2. Selecione kg ou oz.
3. Toque na tecla CONFIRMAÇÃO  para ativar a unidade de medida do peso pretendida.



## Info sistema

 Menu onde são apresentadas as informações relativas ao número de série e às versões do software.

- No "menu definições"  toque na tecla INFO SISTEMA .

## Expositores

 Menu dedicado aos expositores.

- No "menu definições"  toque na tecla EXPOSITORES  (situada na área inferior **3** no meio).

## Show Room (apenas para expositores)



Permite ao aparelho desativar os elementos de aquecimento, mas ao mesmo tempo manter ativo o painel de comandos.



No funcionamento normal, é indicado pelo acendimento da lâmpada indicadora  na área de informações **1**.



Para utilizar o aparelho normalmente é necessário definir para Off este modo.

1. Selecione  Show Room.
2. Selecione On.
3. Toque na tecla CONFIRMAR  para ativar o modo Show Room.

## Modo de demonstração (apenas para expositores)



Totalmente igual ao Show Room, com a ativação deste modo, após um determinado tempo de inatividade, surge no display uma demonstração dos vários ecrãs que ilustram as potencialidades do aparelho.



Para utilizar o aparelho normalmente é necessário definir este modo para Inativo.

1. Selecione  Modo de demonstração.

# LIMPEZA E MANUTENÇÃO

## Limpeza do aparelho



Ver Advertências gerais de segurança.

## Limpeza das superfícies

Para uma boa conservação das superfícies, é necessário limpá-las regularmente no final de cada utilização, após as ter deixado arrefecer.

## Limpeza diária normal

Utilizar sempre e apenas produtos específicos que não contêm abrasivos ou substâncias ácidas à base de cloro.

2. Selecione On.
3. Toque na tecla CONFIRMAR  para ativar o Modo de demonstração.



## Repor as definições



Esta operação restabelece todas as definições para as condições originais de fábrica.



A operação apaga também as receitas pessoais.

- No "menu definições " toque na tecla **FACTORY RESET**  (situada na área inferior **3** no meio).
1. Toque na tecla Sim se pretender repor as operações originais de fábrica.  
ou
  2. Toque na tecla Não para anular a operação.

Verter o produto num pano húmido e passar na superfície, enxaguar cuidadosamente e secar com um pano macio ou com um pano de microfibras.

## Manchas de alimentos ou resíduos

Evitar absolutamente a utilização de esfregões de aço e raspadores cortantes para não danificar as superfícies.

Utilizar produtos normais, não abrasivos, servindo-se eventualmente de utensílios de madeira ou de plástico. Enxaguar muito bem e secar com um pano macio ou com um pano de microfibras.

Evitar deixar secar no interior do aparelho resíduos de alimentos à base de sacarina (por ex. compota), pois podem danificar o esmalte no interior do aparelho.

## Limpeza da porta

### Desmontagem da porta

Para facilitar as operações de limpeza, é aconselhável retirar a porta e colocá-la sobre um pano de prato.

Para retirar a porta, proceda da seguinte forma:

1. Abra completamente a porta e insira dois pernos nos orifícios das dobradiças indicados na imagem.

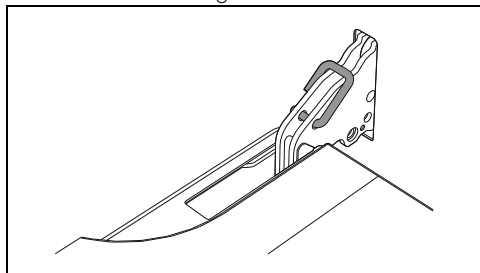

2. Segure a porta pelos dois lados com ambas as mãos, levante-a até formar um ângulo de cerca de 30° e extraia-a.

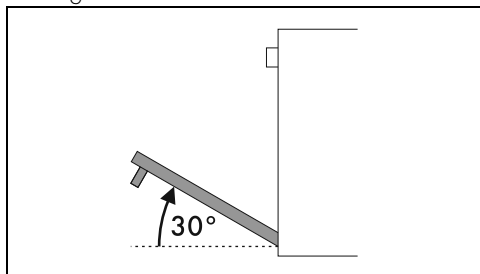

3. Para voltar a montar a porta, introduza as dobradiças nas respectivas fendas situadas no forno assegurando-se de que os sulcos **A** fiquem totalmente apoiados nas fendas.

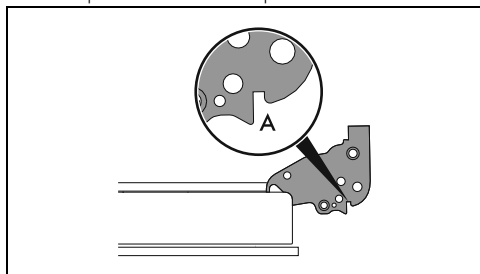

4. Baixe a porta e em seguida remova os pernos dos orifícios das dobradiças.

## Limpeza dos vidros da porta

Aconselha-se a manter os vidros da porta sempre bem limpos. Utilizar papel absorvente de cozinha. Para a sujidade mais resistente, lavar com uma esponja húmida e detergente comum.

### Desmontagem dos vidros interiores

Para facilitar as operações de limpeza, os vidros interiores que compõem a porta podem ser desmontados.

1. Bloquear a porta com os pinos específicos.
2. Desengatar os pinos posteriores do vidro interior puxando-o delicadamente para cima na parte posterior, seguindo o movimento indicado pelas setas 1.

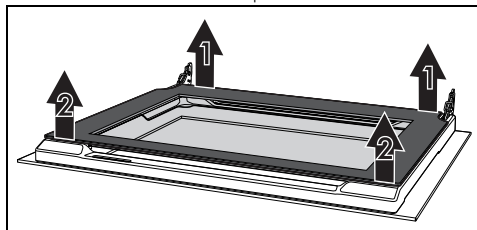

3. Desengatar os pinos anteriores seguindo o movimento indicado pelas setas 2
4. Posteriormente extrair o vidro interno do perfil anterior.

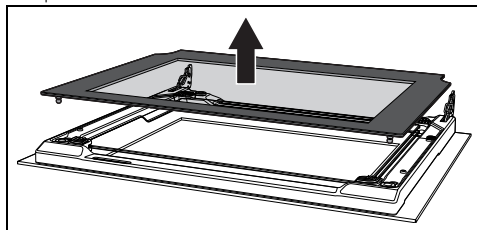

5. Puxar o grupo do vidro intermédio para a parte inferior da porta e, depois, levá-lo para cima.

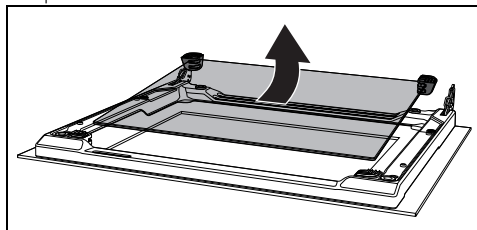

NB: Em alguns modelos, o grupo do vidro

intermédio é constituído por dois vidros.

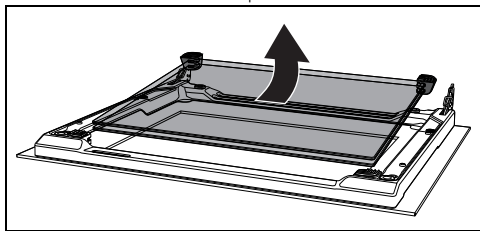

Durante esta fase, pode acontecer que as borrachas superiores saiam dos lugares.

6. Inserir as borrachas dianteiras nos lugares. Os pés das borrachas devem ficar virados para o vidro exterior

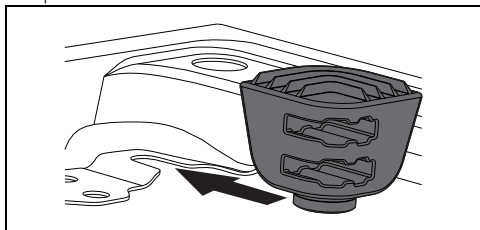

7. Limpe o vidro exterior e os anteriormente retirados.

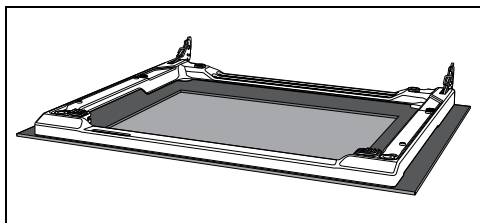

8. Utilizar papel absorvente de cozinha. Em caso de sujidade persistente, lave com uma esponja húmida e detergente neutro.

9. Reinsserir o grupo de vidro intermédio e reposicionar o vidro interno.

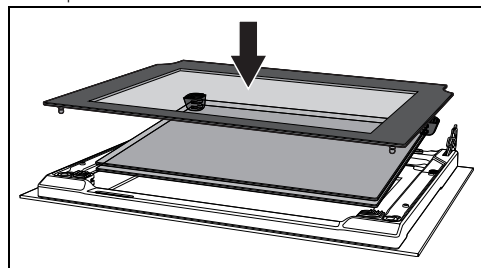

O vidro intermédio deve ser reposicionado na porta aberta de modo que a serigrafia no ângulo seja legível da esquerda para a direita (a parte rugosa da serigrafia deve estar virada para o vidro externo da porta).

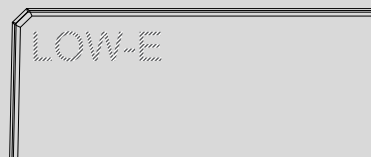

10. Certificar-se de encaixar bem os 4 pinos do vidro interno nos seus alojamentos na porta.

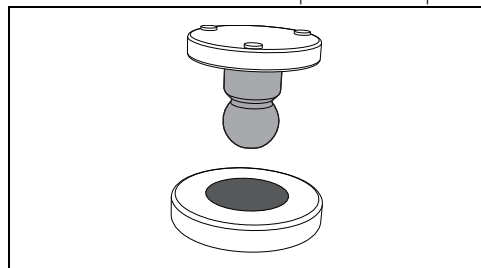

### Limpeza do compartimento de cozedura

Para uma boa conservação do compartimento de cozedura, é necessário limpá-lo regularmente após o ter deixado arrefecer.

Evitar deixar secar no interior do compartimento de cozedura resíduos de alimentos pois podem danificar o esmalte.

Antes de cada limpeza extraia todas as partes removíveis.

Para facilitar as operações de limpeza, aconselha-se desmontar:

- a porta;
- as armações de suporte das grelhas/dos

tabuleiros.



Em caso de utilização de produtos de limpeza específicos, aconselha-se fazer funcionar o aparelho à temperatura máxima durante cerca de 15/20 minutos, a fim de eliminar eventuais resíduos.

### Secagem

A cozedura de alimentos gera humidade dentro do compartimento de cozedura. Este é um fenómeno totalmente normal que não compromete o bom funcionamento do aparelho.

No final de cada cozedura:

1. deixar o aparelho arrefecer;
2. remover a sujidade do compartimento de cozedura;
3. secar o compartimento de cozedura com um pano macio;
4. deixar a porta aberta o tempo necessário para que o compartimento de cozedura seque completamente.

### Remoção das armações de suporte das grelhas/dos tabuleiros

A remoção das armações de suporte das grelhas/dos tabuleiros permite que seja ainda mais fácil limpar as partes laterais.

Para remover a armação de suporte das grelhas/dos tabuleiros:

- Puxe a armação para o interior do compartimento de cozedura de forma a desprendê-la do encaixe A, em seguida, extraia-a das cavidades situadas na parte de trás B.

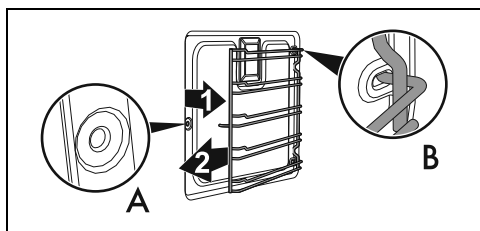

- No fim da limpeza, repita as operações acabadas de descrever para colocar novamente as armações de suporte das grelhas/dos tabuleiros.

## Vapor Clean (apenas em alguns modelos)



Ver Advertências gerais de segurança.



A função Vapor Clean é um procedimento de limpeza assistida que facilita a remoção da sujidade. Graças a este procedimento é possível limpar o interior do forno com extrema facilidade. Os resíduos de sujidade são amolecidos pelo calor e pelo vapor de água facilitando a sua posterior remoção.

### Operações preliminares

Antes de acionar o Vapor Clean:

- Retire todos os acessórios do interior do compartimento de cozedura.
- Se presente, remova a sonda de temperatura.
- Se presentes, retire os painéis com autolimpeza (se presentes).
- Feche a porta.
- Durante o ciclo de limpeza assistida, lave separadamente os painéis com autolimpeza (se presentes), anteriormente removidos, com água morna e pouco detergente.





### Definição da função Vapor Clean



Se a temperatura interna for superior à prevista, a função não é ativada. Deixe o aparelho arrefecer antes de ativar a função.



A duração e a temperatura da função Vapor Clean não podem ser modificadas pelo utilizador.

1. No "menu principal" toque na tecla OUTRAS FUNÇÕES  (situada na área principal ).
2. Selecione VAPOR CLEAN .
3. Toque na tecla INICIAR  para iniciar o procedimento de carregamento do depósito.
4. Proceda ao carregamento do depósito conforme ilustrado anteriormente.

## Fase de limpeza Vapor Clean

5. Toque na tecla INICIAR  para começar a função Vapor Clean.

Esta fase é sinalizada pelo aumento progressivo do nível de cozedura.



## Conclusão da Vapor Clean

No fim da Vapor Clean, aparece no display a informação "Função concluída" e soa um sinal sonoro breve que pode ser desativado tocando num ponto qualquer do display ou abrindo a porta.



1. Toque na tecla HOME  para sair da função.
2. Proceda à descarga do depósito conforme ilustrado anteriormente.
3. Abra a porta e remova a sujidade menos persistente com um pano de microfibra.
4. Nas incrustações mais resistentes utilizar uma esponja antirriscos com filamento de látão.
5. Em caso de resíduos de gordura, é possível utilizar produtos específicos para a limpeza dos fornos.
6. Retire a água residual do interior do compartimento de cozedura.
7. Se presentes, remova os painéis com autolimpeza e as armações de suporte das grelhas/dos tabuleiros.

Para uma melhor higiene e para evitar que os alimentos ganhem um cheiro desagradável:

- aconselha-se efetuar uma secagem do compartimento de cozedura com uma função ventilada a 160°C durante cerca de 10 minutos.
- Em caso de presença dos painéis com autolimpeza, aconselha-se a efetuar uma secagem do compartimento de cozedura com o ciclo de catálise simultâneo.



Aconselha-se o uso de luvas de borracha durante estas operações.



Para facilitar a limpeza manual das partes mais difíceis de alcançar, aconselha-se retirar a porta.

## Pirólise (apenas em alguns modelos)



Ver Advertências gerais de segurança.



A pirólise é um procedimento de limpeza automática feito com temperatura elevada que dissolve a sujidade. Graças a este procedimento é possível limpar o interior do compartimento de cozedura com extrema facilidade.

## Operações preliminares

Antes de iniciar a Pirólise:

- Limpe o vidro interior conforme as indicações normais de limpeza.
- Remova do interior do compartimento de cozedura resíduos consistentes de alimentos ou derrames derivados de cozeduras anteriores.
- Retire todos os acessórios do interior do compartimento de cozedura.
- Em caso de incrustações resistentes, pulverize sobre o vidro um produto para a limpeza de fornos (preste atenção às advertências indicadas no produto); deixe-o atuar durante 60 minutos e depois enxague e enxugue o vidro com papel de cozinha ou com um pano de microfibra.
- Se presente, remova a sonda de temperatura.
- Retire as armações de suporte das grelhas/dos tabuleiros.
- Fechar a porta.

## Definição da Pirólise

1. No "menu principal" toque no botão OUTRAS FUNÇÕES  (situado na área principal **2**).

2. Selecione PIRÓLISE .

No ecrã aparece a duração da Pirólise (predefinida na fábrica para 2:00 horas).

3. Deslizar com o dedo para definir a duração da Pirólise de um mínimo de 2:00 horas até um máximo de 3:00 horas.



Duração disponível para a Pirólise:

- Pouca sujidade: 2:00
- Sujidade média: 2:30
- Muita sujidade: 3:00

4. Pressione o botão CONFIRMAR  para confirmar a duração desejada.



No ecrã aparece o aviso para remover todos os acessórios do vão de cozedura antes de iniciar a função.



Caso a sonda de temperatura (se presente) esteja inserida na respetiva tomada, o ícone  pisca e não será possível acionar a pirólise.

À direita do ícone  aparecem tanto a duração selecionada para a Pirólise (em cima), como o horário previsto para o fim da função (em baixo).

5. Toque na tecla INICIAR  para começar a pirólise.

Após 1 minutos do início da Pirólise, o indicador luminoso  acende-se (posicionado na área inferior ) para avisar que a porta está bloqueada por um dispositivo que impede todas as tentativas de abertura.



Não é possível selecionar nenhuma função enquanto o bloqueio da porta estiver ativado.

Terminada a função, o aparelho emite uns sinais acústicos e o ecrã regressa ao menu principal.



A porta permanece bloqueada até que a temperatura no interior do compartimento de cozedura volte aos níveis de segurança.



Durante a Pirólise os ventiladores produzem um ruído mais intenso causado por uma maior velocidade de rotação. Trata-se de um funcionamento totalmente normal concebido para favorecer a dissipação do calor. No fim da Pirólise a ventilação continuará automaticamente por um período suficiente para evitar o sobreaquecimento das paredes dos móveis e da parte frontal do forno.



Durante a primeira Pirólise poderão manifestar-se odores desagradáveis decorrentes da evaporação normal das substâncias oleosas de fabricação. Trata-se de um fenómeno de todo normal que desaparece após a primeira Pirólise.



Se o resultado da Pirólise na duração mínima não for satisfatório, é aconselhável definir um tempo maior nos próximos ciclos de limpeza.

### Pirólise programada

A hora de início da pirólise pode ser programada como as outras funções de cozedura.

1. Depois de ter confirmado a duração desejada para a Pirólise, tocar em correspondência do horário previsto para o fim da função.
2. Deslize com o dedo para selecionar um horário diferente dentro do qual deve terminar a Pirólise.
3. Pressionar a tecla CONFIRMAR  para confirmar.

O aparelho fica à espera de atingir a hora de início programada para acionar a função de Pirólise, mostrando a respetiva contagem decrescente.



Não é possível selecionar nenhuma função enquanto o bloqueio da porta estiver ativado. Também é possível desligar o aparelho pressionando o botão ON-OFF .

### Fim da Pirólise

Quando a temperatura interna da cavidade tiver descido para níveis de segurança e o bloqueio da porta foi desativado, abrir a porta

e apanhar os resíduos no interior do vão de cozedura com um pano húmido de microfibra.



Aconselha-se o uso de luvas de borracha durante estas operações.



Para facilitar a limpeza manual das partes mais difíceis de alcançar, aconselha-se retirar a porta.

## Descalcificação



A presença de calcário deve-se à falta de descalcificação; a longo prazo pode prejudicar o funcionamento correto do aparelho.



A descalcificação é um procedimento de longa duração (mais de uma hora) que requer a presença do utilizador à frente do aparelho.

Periodicamente aparece no display o pedido para efetuar o procedimento de descalcificação da caldeira.



É aconselhável efetuar a descalcificação sempre que for assinalado no display, para manter a caldeira em condições ideais de funcionamento.



O sistema indicará, dependendo das condições, se o aparelho pode prosseguir com as funções normais ou se será necessário realizar o processo de descalcificação e limpeza do circuito hidráulico.

## Operações preliminares

Caso haja água residual no interior do depósito:

1. Abra a porta.
2. Posicionar o tabuleiro profundo acima do terceiro nível a partir de baixo. Empurrá-lo contra a parede posterior do compartimento de cozedura.
3. Toque na tecla INICIAR  para iniciar a descarga da água.

A água começa a defluir para o tabuleiro profundo pelo tubo de descarga, situado no lado direito da parede posterior do compartimento de cozedura.

4. Aguarde que termine o fluxo de descarga.

5. Esvaziar a água contida no tabuleiro profundo.

6. Toque na tecla CONFIRMAR  para prosseguir com a função.





A partir de agora, já não será possível anular o processo de descalcificação.

## Carregamento do depósito

1. Recomenda-se misturar 100 g de ácido cítrico em 650 ml de água.



Não utilize ácido láctico ou outros descalcificantes.

2. Abrir a porta e extrair a gaveta de carga da sua sede.
3. Inserir o funil em dotação na gaveta de carga.
4. Verter a solução descalcificante (utilizando uma garrafa ou um jarro graduado) até a luz indicadora do depósito  (posicionada na área informações  à direita) indicar o atingimento de nível máximo .
5. Terminada a operação, retirar o funil e voltar a colocar a gaveta de carga na sua sede.

## Função de descalcificação da caldeira

1. Feche a porta.
2. Inicia a descalcificação.

Depois de ter terminado o processo de descalcificação, o display mostra o pedido de descarga da solução descalcificante.

## Descarga do depósito

1. Abra a porta.
2. Posicionar o tabuleiro profundo acima do terceiro nível a partir de baixo. Empurrá-lo contra a parede posterior do compartimento de cozedura.
3. Toque na tecla INICIAR  para iniciar a descarga do descalcificante.

A solução descalcificante começa a defluir no tabuleiro profundo pelo tubo de descarga, situado no lado direito da parede posterior do vão da cozedura.

4. Aguarde que termine o fluxo de descarga. Terminada a operação, a luz indicadora do depósito  (posicionada na área



informações **1** à direita) e o ecrã indicam o fim do processo de remoção da solução descalcificante.



Atenção: a solução descalcificante poderá estar ainda quente.

5 Esvaziar a solução contida no tabuleiro profundo.

### Limpeza do depósito e do circuito hidráulico

Uma vez terminada a descarga do descalcificante, o aparelho começa o procedimento de limpeza do depósito e do circuito hidráulico.



Utilize água fresca da torneira não muito calcária, água amaciada ou água mineral não gaseificada.



Não utilize água destilada, água da torneira com elevado teor de cloro (> 40 mg/l) ou outros líquidos.

O ecrã mostra o pedido de carregamento do depósito.

1. Abrir a porta e extrair a gaveta de carga da sua sede.
2. Posicionar o tabuleiro profundo acima do terceiro nível a partir de baixo. Empurrar o recipiente até tocar na parede posterior do compartimento de cozedura.
3. Extrair a gaveta de carga da sua sede.
4. Inserir o funil em dotação na gaveta de carga.
5. Verter um litro de água utilizando uma garrafa ou um jarro graduado.



O transbordo da água para o interior do compartimento de cozedura não deve ser considerado como uma avaria, mas faz parte do procedimento de enxaguamento.

6. No fim do carregamento de água no depósito, toque na tecla CONFIRMAR



para prosseguir com a função.

O aparelho inicia a função com os parâmetros definidos.

7. Depois de ter terminado o processo de limpeza, o display indica o pedido de descarga da água.
8. Abra a porta

9. Posicionar o tabuleiro profundo acima do terceiro nível a partir de baixo. Empurrá-lo contra a parede posterior do compartimento de cozedura.

10. Toque na tecla INICIAR  para iniciar a descarga da água.

11. Aguarde que termine o fluxo de descarga.

A água começa a defluir para o tabuleiro profundo pelo tubo de descarga, situado no lado direito da parede posterior do compartimento de cozedura.

12. Esvaziar a água contida no tabuleiro profundo.

O ecrã mostra o novo pedido de carregamento do depósito.

13. Posicionar o tabuleiro profundo acima do terceiro nível a partir de baixo. Empurrá-lo contra a parede posterior do compartimento de cozedura.

14. Verter um litro de água no funil situado na gaveta de carga (utilizando uma garrafa ou um jarro graduado) até transbordar para o fundo da cavidade.

15. No fim do carregamento de água no depósito, toque na tecla CONFIRMAR



para prosseguir com a função.

O aparelho inicia a função com os parâmetros definidos.

16. Depois de ter terminado o processo de limpeza, o display indica o pedido de descarga da água.

17. Proceder com a descarga da água residual no tabuleiro profundo situado acima do terceiro nível a partir de baixo.

18. Limpe e seque os resíduos de água no interior do compartimento de cozedura.

### Descalcificação manual



Função que permite efetuar a descalcificação da caldeira.

Sempre que se considerar oportuno efetuar antecipadamente o processo de descalcificação, é possível realizar a função manualmente.

1. No "menu principal" toque na tecla

OUTRAS FUNÇÕES



(situada na

área principal **2**).

2. Toque na tecla do submenu  (situada na área inferior **3**).
3. Toque na tecla DESCALCIFICAÇÃO





4. Realize a descalcificação conforme ilustrado nos parágrafos anteriores.

## Limpeza manual do depósito e do circuito hidráulico



Esta função permite limpar o depósito e o circuito hidráulico do aparelho.

1. No "menu principal" toque no botão OUTRAS FUNÇÕES  (situado na área principal **2**).

2. Toque na tecla do submenu  (situada na área inferior **3**).

3. Toque na tecla LIMPEZA DO DEPÓSITO



### Operações preliminares

4. Abrir a porta e extrair a gaveta de carga da sua sede.

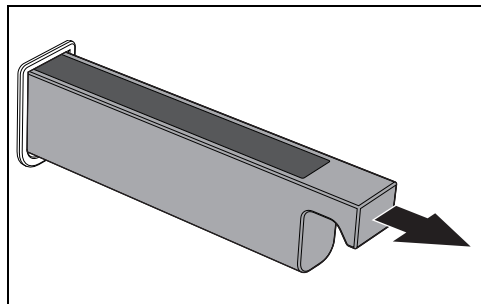

fig. 1

5. Inserir o funil em dotação na gaveta de carga.

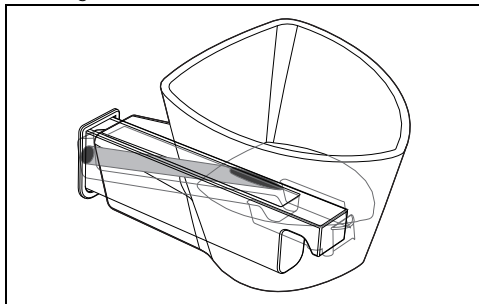



fig. 2

6. Verter a água (utilizando uma garrafa ou um jarro graduado) até a luz indicadora do depósito  (posicionada na área informações **1** à direita) indicar o atingimento de nível máximo  (o depósito contém uma quantidade de água igual a cerca de 800 ml).

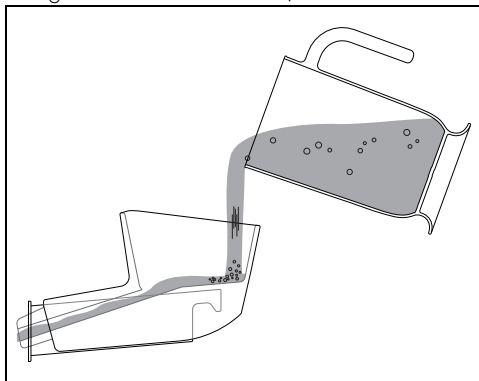

fig. 3



Utilize água fresca da torneira não muito calcária, água amaciada ou água mineral não gaseificada.



Não utilize água destilada, água da torneira com elevado teor de cloro (> 40 mg/l) ou outros líquidos.

7. Terminada a operação, retirar o funil e voltar a colocar a gaveta de carga na sua sede.

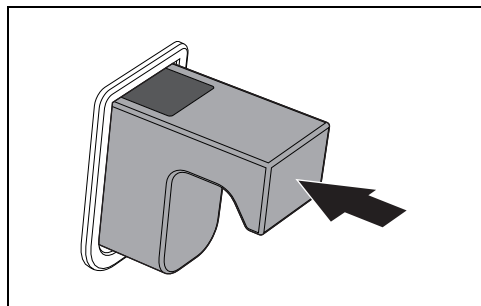



fig. 4

8. Feche a porta.
9. Toque na tecla CONFIRMAR  para confirmar o fim do carregamento do depósito.
- O aparelho inicia a função com os parâmetros definidos.

### Limpeza do circuito hidráulico

- Durante esse processo, o transbordo da água para o interior do compartimento de cozedura não deve ser considerado como uma avaria, mas como fazendo parte do procedimento de enxaguamento.

### Fim da limpeza do circuito hidráulico

10. Depois de ter terminado o processo de limpeza, o display indica o pedido de descarga da água.
11. Limpe e seque os resíduos de água no interior do compartimento de cozedura.

### Descarga do depósito

12. Posicionar o tabuleiro profundo acima do terceiro nível a partir de baixo. Empurrá-lo contra a parede posterior do compartimento de cozedura.
13. Toque na tecla INICIAR  para iniciar a descarga da água.

A água começa a defluir para o tabuleiro profundo pelo tubo de descarga, situado no lado direito da parede posterior do

compartimento de cozedura.

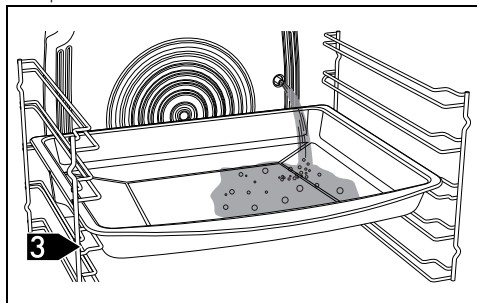

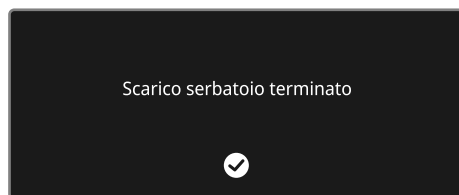

fig. 5

14. Aguarde que termine o fluxo de descarga. Terminada a operação, a luz indicadora do depósito  (posicionada na área informações  à direita) e o ecrã indicam o fim do processo de remoção da água residual.



Aconselha-se a efetuar o processo de limpeza do depósito e do circuito hidráulico umas duas vezes.





É possível utilizar também uma solução detergente em vez de água. Neste caso, aconselha-se a efetuar depois pelo menos um par de enxaguamentos com água, seguindo as instruções fornecidas no presente capítulo.

15. Toque na tecla CONFIRMAR .
16. Esvaziar a água contida no tabuleiro profundo.
17. Com a ajuda de uma esponja, remova também a condensação no fundo do compartimento de cozedura, nas paredes, no vidro da porta e no aparta-pingos da porta e da parte frontal do aparelho.
18. Feche a porta.

### Sanificação.

A sanificação com vapor permite remover os últimos resíduos da descalcificação do circuito hidráulico.

1. defina uma função de vapor combinado 40% da duração de pelo menos meia hora.
2. Abra a porta
3. Extrair a gaveta de carga da sua sede.
4. Inserir o funil em dotação na gaveta de carga.
5. Verter 500 ml de água (utilizando uma garrafa ou um jarro graduado).
6. Terminada a operação, retirar o funil e voltar a colocar a gaveta de carga na sua sede.
7. Feche a porta.
8. Toque na tecla INICIAR  para começar a função de vapor selecionada.
9. Aguardar pela execução da função até terminar.
10. No fim da função, proceda à descarga do depósito conforme descrito anteriormente.
11. Aguarde que termine o fluxo de descarga.
12. Esvaziar a água contida no tabuleiro profundo.

 Cuidado: aguardar pelo arrefecimento do compartimento de cozedura.

13. Secar com um pano ou uma esponja os eventuais resíduos de água no compartimento de cozedura.
14. Feche a porta.

## Manutenção extraordinária

### Conselhos para a manutenção do vedante

- vedante deve ser macio e elástico.
- Para manter limpo o vedante, utilize uma esponja não abrasiva e lave com água morna.

### Substituição da lâmpada de iluminação interna

 Tensão elétrica  
Perigo de eletrocussão

- Desligar a alimentação elétrica do aparelho.
- Utilizar luvas de proteção.

1. Retire todos os acessórios do interior do compartimento de cozedura.
2. Retire as armações de suporte das grelhas/dos tabuleiros.

3. Retire a tampa da lâmpada com a utilização de uma ferramenta (por exemplo, uma colher).

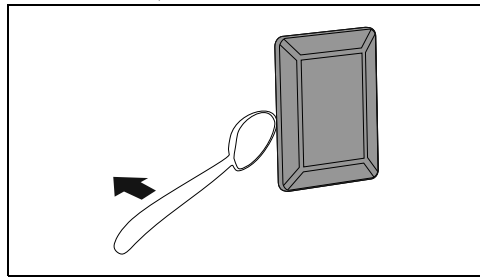

 Preste atenção para não riscar o esmalte da parede do compartimento de cozedura.

4. Desenrosque e retire a lâmpada.

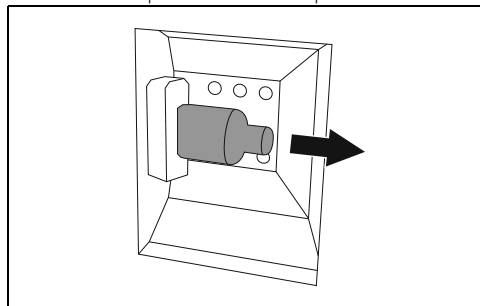

 Não tocar na lâmpada de halógeno diretamente com os dedos, mas utilizar uma cobertura isolante.

5. Substituir a lâmpada por uma semelhante (40W).
6. Monte novamente a tampa. Deixe a aresta interna do vidro (A) voltada para a porta.

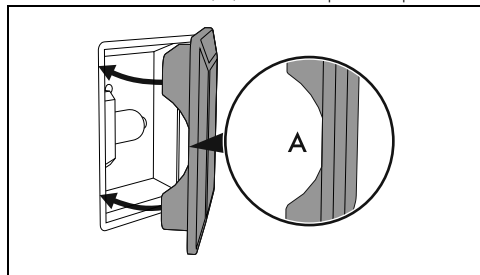

7. Pressione totalmente a tampa de forma a que encaixe perfeitamente no suporte da lâmpada.

# INSTALAÇÃO

## Ligação elétrica



Ver Advertências gerais de segurança.

### Informações gerais

Verificar se as características da rede elétrica são adequadas aos dados indicados na chapa.

A chapa de identificação, com os dados técnicos, o número de série e a marcação está colocada de forma visível no aparelho.

A chapa nunca deve ser removida.

Efetuar a ligação à terra com um cabo mais comprido do que os outros, pelo menos, de 20 mm.

O aparelho pode funcionar nos seguintes modos:

- 220-240 V~

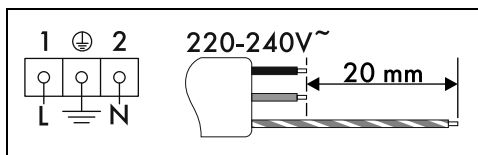

Cabo de 3 polos 3 x 1,5 mm<sup>2</sup>.



Os valores indicados referem-se à secção do condutor interno.



Os cabos de alimentação são dimensionados tendo em conta o fator de contemporaneidade (em conformidade com a norma EN 60335-2-6).

### Ligação fixa

Prever, na linha de alimentação, um dispositivo que assegure a desativação da rede omnipolar, com uma distância de abertura dos contactos que permita a desligação completa nas condições da categoria de sobretensão III, em conformidade com as regras de instalação.

### Para o mercado Australiano/Neozelandês:

A desconexão incorporada na ligação fixa deve estar conforme as normativas AS/NZS 3000.

### Ligação com ficha e tomada

Verificar que a ficha e a tomada sejam do mesmo tipo.

Evitar a utilização de reduções, adaptadores ou derivadores porque poderiam provocar aquecimentos ou queimaduras.

### Substituição do cabo



Tensão elétrica

Perigo de eletrocussão

- Desligar a alimentação elétrica geral.
1. Desapertar os parafusos da proteção traseira e retirar o cárter para aceder à placa de bornes.

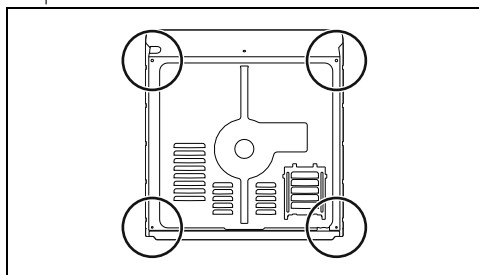

2. Substituir o cabo.
3. Certificar-se de que os cabos (forno ou eventual placa de cozinha) sejam encaminhados de forma correta, de modo a evitar qualquer contato com o aparelho.

### Posicionamento



Ver Advertências gerais de segurança.

### Posição do cabo de alimentação

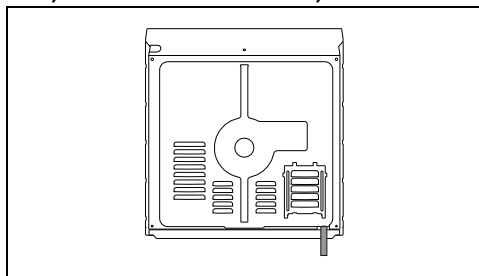

### Guarnição do painel frontal

Colocar a guarnição fornecida na parte posterior do painel frontal para evitar eventuais

infiltrações de água ou outros líquidos.

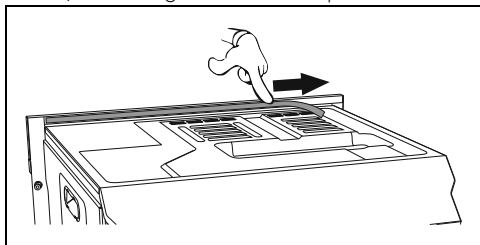

### Casquilhos de fixação

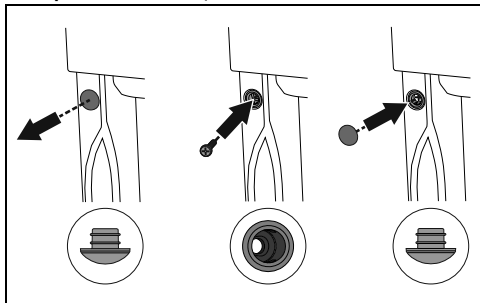

1. Retire as tampas da virola introduzidas na parte frontal do aparelho.
2. Colocar o aparelho no encaixe.
3. Fixar o aparelho no móvel com os parafusos.
4. Cobrir os casquilhos com as tampas anteriormente retiradas.

### Dimensões totais do aparelho (mm)

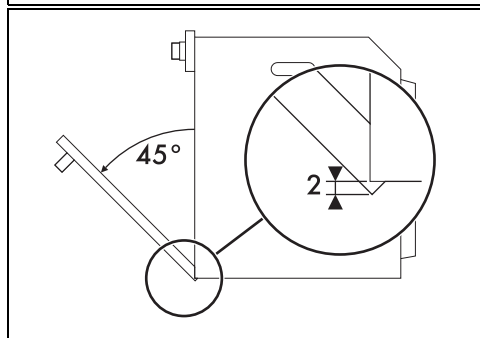
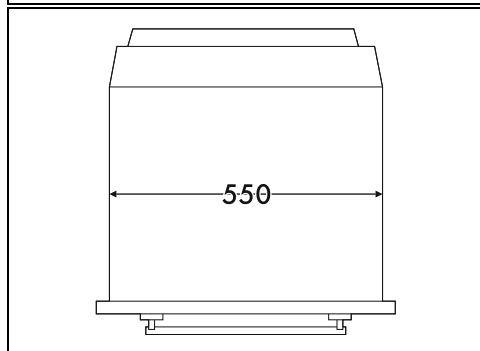
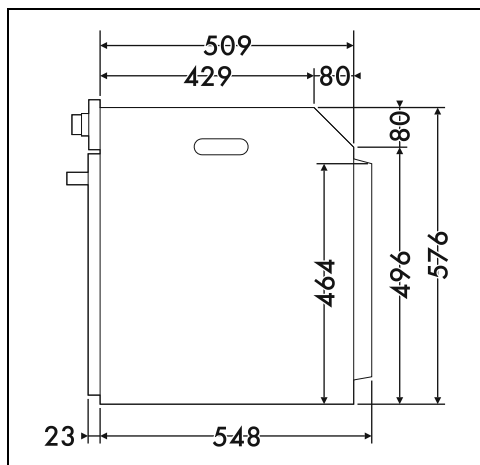
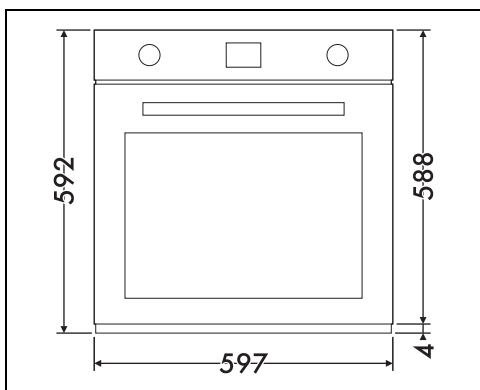

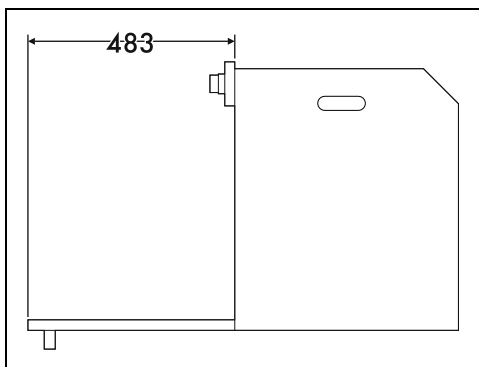

Encaixe em coluna (mm)

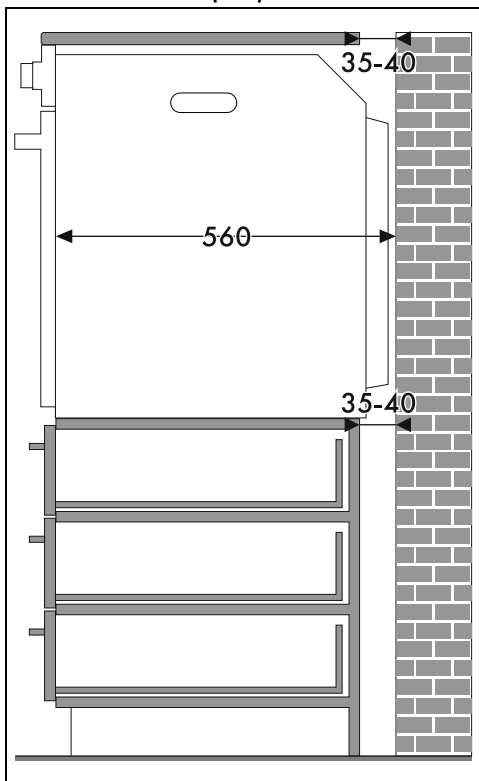

\* Certificar-se de que a parte superior/posterior do móvel tenha uma abertura de cerca de 35-40 mm de profundidade.

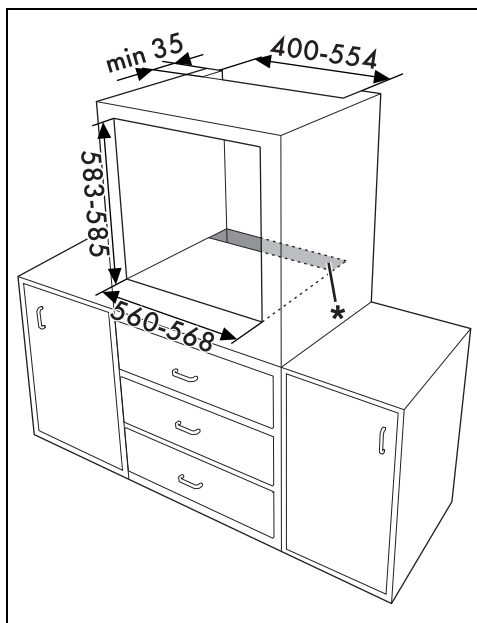

PT

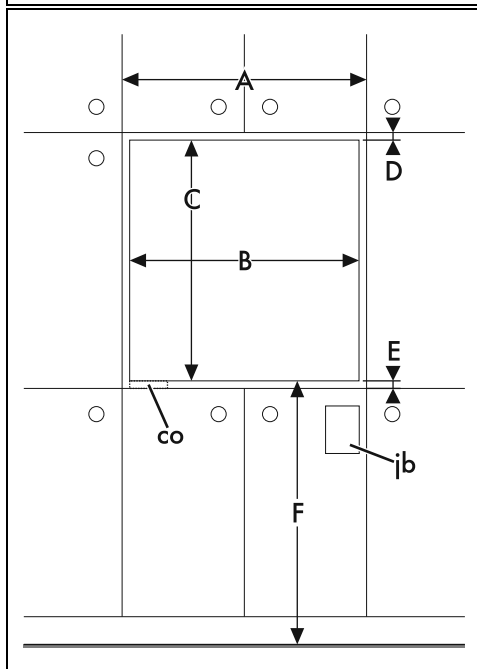

## Encaixe sob bancadas (mm)

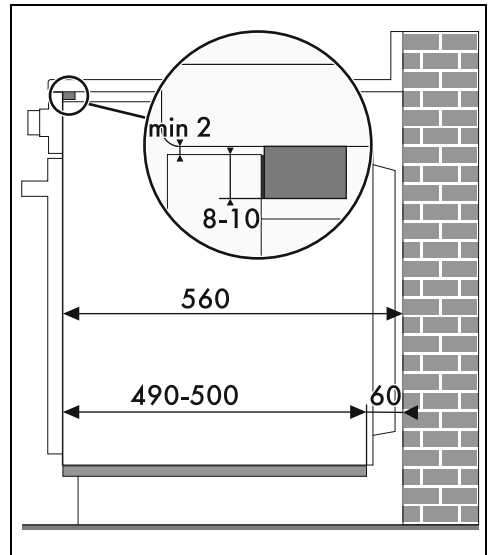
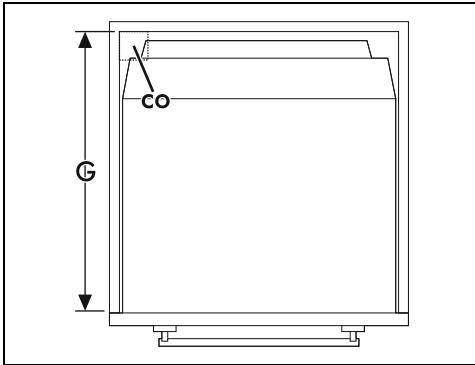
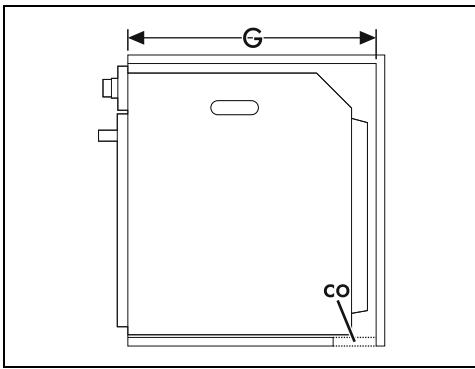

Se tencionar encaixar o aparelho por baixo de uma bancada, deverá ser instalada uma barra de madeira por debaixo da bancada para garantir a utilização do vedante adesivo colado na parte traseira do painel frontal, a fim de evitar eventuais infiltrações de água ou outros líquidos.

A mín. 603 mm

B 560 - 568 mm.

C 583 - 585 mm.

D 9 - 11 mm.

E mín. 5 mm

F 121 - 1105 mm.

G mín. 560 mm

H mín. 594 mm

co Recorte para o cabo de alimentação (mín. 6 cm<sup>2</sup>)

jb Caixa das conexões elétricas

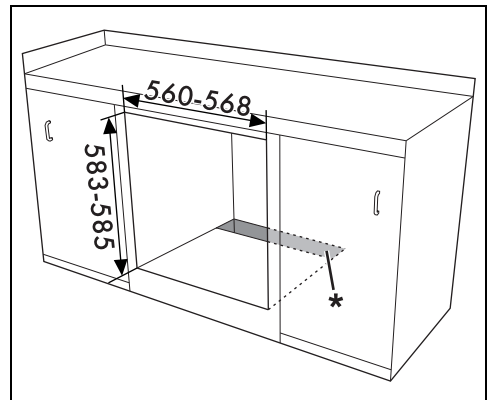

\* Certificar-se de que a parte superior/posterior do móvel tenha uma abertura de cerca de 60 mm de profundidade.



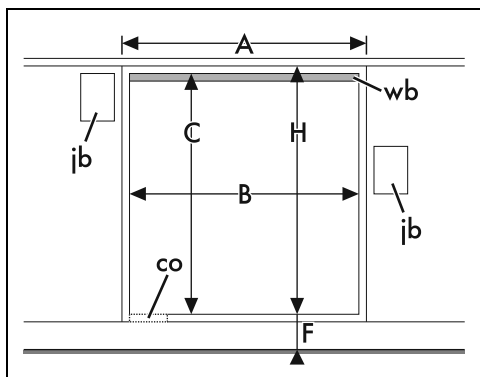

A mín. 603 mm

B 560 - 568 mm.

C 583 - 585 mm.

D 9 - 11 mm.

E mín. 5 mm

F 121 - 1105 mm.

G mín. 560 mm

H mín. 594 mm

co Recorte para o cabo de alimentação (mín. 6 cm<sup>2</sup>)

jb Caixa das conexões elétricas

wb Barra de madeira (recomendada)

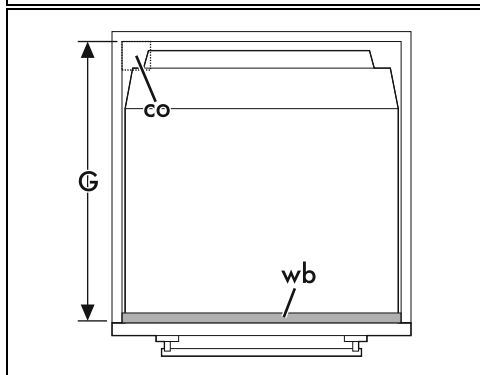
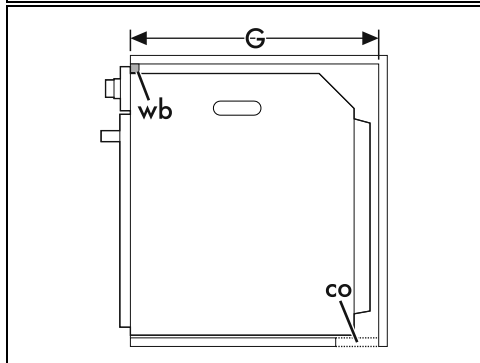

### Encastamento sob placas de cozinha (mm) (apenas em alguns modelos)

PT  
Sempre que se posicionar uma placa de cozinha sobre o forno, será necessário instalar uma divisória de madeira a uma distância mínima de 20 mm do lado superior do forno, a fim de evitar sobreaquecimentos durante o funcionamento simultâneo dos dois aparelhos. A divisória deve poder ser removida apenas com ferramentas apropriadas.

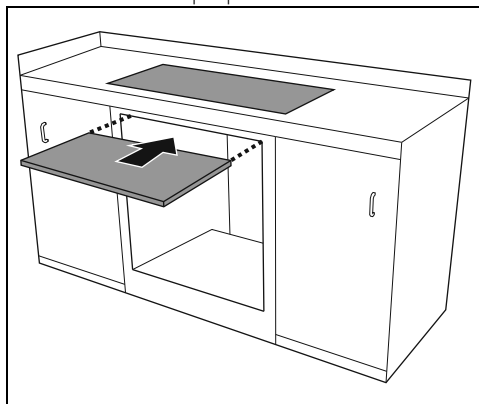

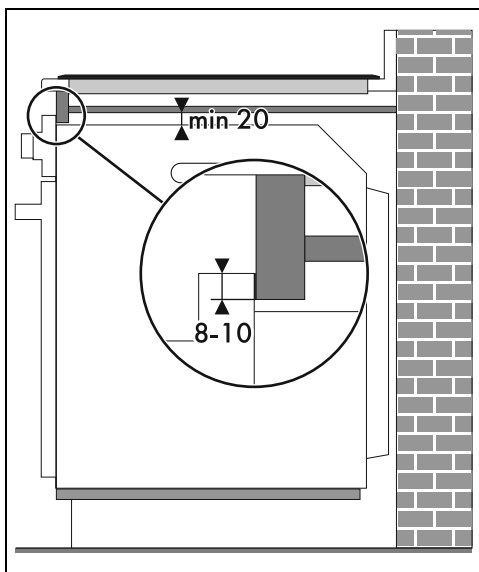

Com a divisória de madeira, deverá ser instalada uma barra de madeira por debaixo da bancada para garantir a utilização do vedante adesivo colado na parte traseira do painel frontal, a fim de evitar eventuais infiltrações de água ou outros líquidos.