

# Innehåll

<b>1 Anvisningar</b>	<b>214</b>
1.1 Allmänna säkerhetsanvisningar	214
1.2 Tillverkarens ansvar	215
1.3 Apparatens syfte	215
1.4 Bortskaffning	215
1.5 Identifikationsdekal	216
1.6 Denna bruksanvisning	216
1.7 Hur man läser bruksanvisningen	216
<b>2 Beskrivning</b>	<b>217</b>
2.1 Allmän beskrivning	217
<b>3 Användning</b>	<b>219</b>
3.1 Anvisningar	219
3.2 Förberedelser	220
3.3 Användning av hällen	220
<b>4 Rengöring och underhåll</b>	<b>233</b>
4.1 Anvisningar	233
4.2 Rengöring av ytorna	233
4.3 Vanlig rengöring varje vecka	233
4.4 Matstänk eller rester	233
4.5 Vad gör man om...	234
<b>5 Installation</b>	<b>235</b>
5.1 Elektrisk anslutning	235
5.2 Säkerhetsföreskrifter	237
5.3 Utskärning av arbetsytan	238
5.4 Inbyggnad	240

Vi rekommenderar dig att noga läsa denna bruksanvisning som innehåller all den information som behövs för att bevara apparatens utseende och funktion.

För mer information om produkten: [www.smeg.com](http://www.smeg.com)



## 1 Anvisningar

### 1.1 Allmänna säkerhetsanvisningar

#### Skador på person

- Apparaten och dess åtkomliga delar blir mycket varma vid användning.
- Rör inte vid värmeelementen i samband med användning.
- Barn under 8 år får vistas vid apparaten endast under förutsättning att de är under uppsyn.
- Låt inte barn leka med apparaten.
- Placera inte metallföremål som knivar, gafflar, skedar och lock på apparaten när den används.
- Stäng av apparaten efter användning.
- Försök aldrig släcka en låga/brand med vatten utan stäng av apparaten och täck lågan med ett lock eller en brandfilt.
- Rengörings- och underhållsarbete får utföras av barn endast under förutsättning att de är under uppsyn.
- Installation och servicearbete ska utföras av behörig personal i enlighet med gällande lagstiftning.

- Gör inte några ändringar på apparaten.
- För inte in spetsiga metallföremål (bestick eller verktyg) i apparatens springor.
- Försök aldrig reparera apparaten själv eller utan att anlita en kvalificerad tekniker.
- Om nätkabeln skadas ska man omedelbart kontakta den tekniska supporten som i sin tur sörjer för att kabeln byts ut.

#### Skador på apparaten

- Använd inte rengöringsmedel som innehåller slipmedel eller frätande ämnen (som till exempel pulver, fläckborttagare eller stålull) på delarna i glas.
- Använd eventuellt verktyg i trä eller plast.
- Sitt inte på apparaten.
- Rengör aldrig apparaten med ångstråle.
- Täck inte över öppningar, ventilationsspringor eller värmespridningsspringor.
- Lämna inte apparaten oövervakad i samband med tillagning som kan frigöra fetter eller oljor.
- Lämna inte kvar föremål på spishällen.
- Använd under inga omständigheter apparaten för uppvärmning av rum.



## Vad gäller denna apparat

- Förlita dig aldrig på eventuell detektor för närvaro av kokkärl.
- Torka bort eventuella vätskor som runnit ut på locket innan du öppnar det.
- Innan man stänger locket ska man låta spishällen svalna.
- Vid repor eller sprickor, eller om glaskeramikhällens yta skulle gå sönder, ska man omedelbart stänga av apparaten. Koppla bort eltillförseln och kontakta teknisk service.
- Bärare av pacemaker eller andra liknande anordningar måste säkerställa att funktionen av deras apparater inte äventyras av det induktiva fältet, vars frekvensområde är mellan 20 och 50 KHZ.
- I enlighet med bestämmelser angående elektromagnetisk kompatibilitet tillhör spishällen med elektromagnetisk induktion grupp 2 och klass B (EN 55011).

## 1.2 Tillverkarens ansvar

Tillverkaren avsäger sig allt ansvar för skador på personer eller egendom som orsakats av:

- annan användning av apparaten än den avsedda;
- ett nonchalerande av föreskrifterna i bruksanvisningen;
- en felaktig användning av hela eller en del av apparaten;
- användning av reservdelar som inte är i original.

## 1.3 Apparatus syfte

- Denna apparat är avsedd att användas för tillagning av livsmedel inom hushåll. All annan användning är olämplig.
- Barn över 8 år och personer med nedsatt fysisk eller mental förmåga eller med brisfällig erfarenhet av användning av elektriska apparater får använda denna apparat endast under förutsättning att de övervakas eller instrueras av vuxna som ansvarar för deras säkerhet.
- Apparaten har inte utformats för att användas med externa timers eller system för fjärrstyrning.

## 1.4 Bortskaffning



Denna apparat ska hanteras separat från annat avfall (direktiv 2002/95/EG, 2002/96/EG och 2003/108/EG). Denna apparat innehåller inte ämnen i sådana mängder att de kan anses farliga för hälsa eller miljö, i överensstämmelse med gällande europeiska föreskrifter.

Vid bortskaffning av apparaten:

- Kapa av nätsladden och avlägsna den tillsammans med kontakten.



### Elektrisk spänning Fara för elektrisk stöt

- Stäng av den allmänna elektriska tillförseln.
- Koppla ut nätsladden ur elsystemet.



## Anvisningar

- En apparat som inte längre används ska lämnas in till en lämplig återvinningsstation för insamling av elektriskt och elektroniskt avfall, alternativt återlämnas till återförsäljaren vid köp av en motsvarande apparat.

Vid tillverkning av apparatens emballage används återvinningsbara och icke förorenande material.

- Lämna in emballagen till lämpliga stationer för separat insamling.



### Plastemballage

#### Fara för kvävning

- Lämna inte emballaget eller delar av det utom synhåll.
- Låt inte barn leka med plastpåsar som ingår i emballaget.

### 1.5 Identifikationsdekal

På identifikationsdekalen finner man tekniska data, serienummer och märkning. Identifikationsdekalen får aldrig avlägsnas.

### 1.6 Denna bruksanvisning

Denna bruksanvisning utgör en del av apparaten och ska förvaras i sin helhet och alltid finnas inom räckhåll under hela apparatens livstid.

Innan man använder apparaten ska man noga läsa denna bruksanvisning.

### 1.7 Hur man läser bruksanvisningen

Följande läsanvisningar gäller för denna bruksanvisning:

#### Anvisningar



Allmän information om användning, säkerhet och slutgiltig bortskaffning.

#### Beskrivning



Beskrivning av apparaten och dess tillbehör.

#### Användning



Information om användning av apparaten och dess tillbehör samt råd om tillagning.

#### Rengöring och underhåll



Information om korrekt rengöring och underhåll av apparaten.

#### Installation



Information riktad till kvalificerade tekniker gällande installation, driftsättning och provkörning.



Säkerhetsanvisningar



Information



Råd

1. Serie anvisningar.

- Enskild anvisning.



## 2 Beskrivning

### 2.1 Allmän beskrivning

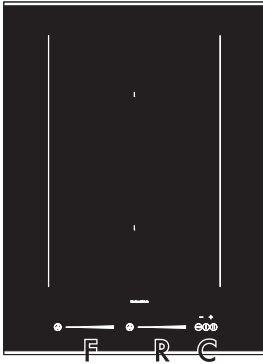

38 cm

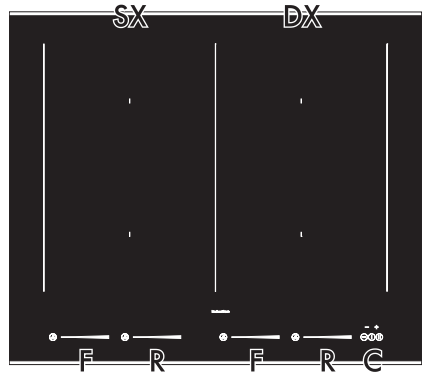

60 cm

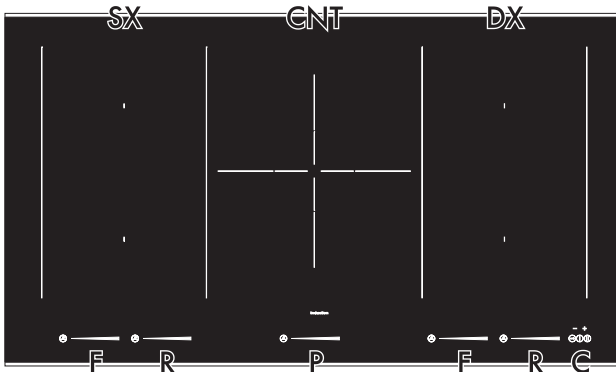
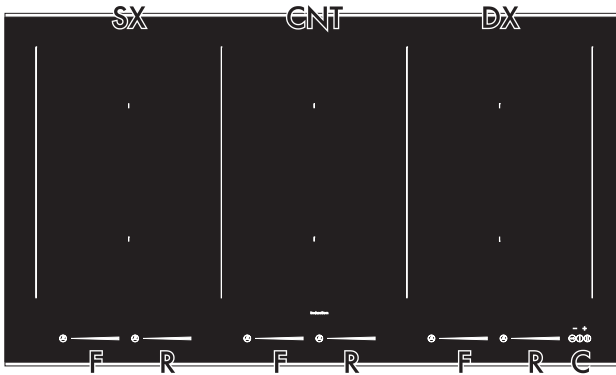

90 cm

SV



## Beskrivning

**SX** = Vänster kokzon

**CNT** = Central kokzon

**DX** = Höger kokzon

**F** = Kontroller främre platta

**R** = Kontroller bakre platta

**P** = Kontroller paella-platta

**C** = Zon för allmänna kontroller

### Tabell över förbrukad effekt

Platta	Mått platta (mm)	Total effektförbrukning (W)*	Effekt förbrukad vid Power-funktion (W)*
<b>F - R</b>	230 x 180	2100	3700
<b>P</b>	280 x 280	3700	5500

\* dessa effektivärden är ungefärliga och kan variera beroende på vilket kärl man använder samt på de värden man har ställt in.

### Fördelar med tillagning på induktionshäll

- Minskad risk för brännskador eftersom plattan värms upp endast vid kastrullens botten; mat som kokt över fastnar inte.



Apparaten är försedd med en induktionsgenerator för varje kokzon. Varje generator under kokyten i glaskeramik bildar ett elektromagnetiskt fält som inducerar ström i kastrullens botten och därmed skapar värme. Induktionshällar överför inte värme utan genererar den direkt inne i kokkärlen, tack vare de induktiva strömmarna.

- Minskad energiförbrukning i förhållande till traditionell elektrisk tillagning, tack vare den direkta överföringen av energi till kastrullen (det krävs särskilda husgeråd i magnetiserande material).
- Ökad säkerhet tack vare att energi endast överförs till kärlet som placerats på spishällen.
- Hög energioverföring från kokzonen med induktion till kastrullens botten.
- Snabb uppvärmingshastighet.



## 3 Användning

### 3.1 Anvisningar



#### Hög temperatur Fara för brännskada

- Skydda händerna med värmetåliga handskar vid användning.
- Man ska inte vidröra eller rengöra hällen när den är i drift eller när indikeringslamporna för restvärme är tända.
- Ställ inte tomma kastruller eller stekjärn på tända kokzoner.
- Låt inte barn som är yngre än 8 år närma sig apparaten när den är i drift.
- Aktivera funktionsspärren om det finns barn eller husdjur i närheten som kan nå spishällen.
- Efter användningen ska man stänga av kokzonerna. Dessa förblir mycket varma under en viss tid efter avstängningen. Rör inte vid spishällens ytor.



#### Hög temperatur Fara för brand eller explosion

- Man får inte använda eller lämna kvar brännbart material i närheten av apparaten eller direkt under spishällen.
- Använd inte burkar, förslutna behållare, redskap eller kärl av plast vid tillagning.
- Lämna inte apparaten oövervakad under tillagning som kan frigöra fetter eller oljor.
- Vid sprickor, skador eller om det inte går att stänga av apparaten ska man koppla bort eltillförseln och kontakta kundservice.



#### Felaktig användning Risk för skador på ytor

- Använd inte spishällen om du under denna installerat en ugn och ett pyrolysprogram körs i denna.
- Placera inte grytor vars undersida inte är perfekt slät och jämn på spishällen.
- Undvik att fasta och tunga föremål ramlar på spishällens yta och förstör den.
- Använd inte som avlastningsyta.



# Användning

## 3.2 Förberedelser

För att bli av med eventuell fukt som bildats vid fabriksstillverkningen ska man för att säkerställa en korrekt funktion för elkretsarna och kontrollerna:

1. Avlägsna skyddsfilmerna från apparatens externa ytor och från tillbehören.
2. Avlägsna eventuella etiketter (med undantag av dekalen med tekniska data).

## 3.3 Användning av hällen



Vid den första anslutningen till elnätet genomgår hällen automatiskt en funktionskontroll och alla indikeringslampor tänds i några sekunder.

Alla hällens kontrollknappar och vred är grupperade på frontpanelen. Användningen av induktionshällen sker via sensorknapparna Touch-Control. Rör lätt vid en symbol på ytan i glaskeramik. Varje korrekt tryckning bekräftas av en ljudsignal.

## Lista över symboler



On/Off-knapp: Startar och stänger av spishällen.



Pausknapp: Avbryter tillagningen.



Knapp för funktionsspärr: Förhindrar att man rör kontrollerna av misstag.



Knapp för värdeökning: Ökar tillagningstiden eller tiden för timern.



Knapp för värdeminskning: Minskar tillagningstiden eller tiden för timern.



Rullningslist: Används för att höja eller sänka effektinivån.



Knapp för specialfunktioner: Aktiverar apparatens specialfunktioner.

## Kärl som kan användas vid tillagning med induktion

De kärl som används vid tillagning med induktion måste vara av metall, ha magnetiska egenskaper och en tillräckligt stor botten.

### Lämpliga kärl:

- Kärl i emaljerat stål med tjock botten.
- Gjutjärnskärl med emaljerad botten.
- Kärl i rostfritt stål i flera lager, ferritiskt rostfritt stål och aluminium med särskild botten.

### Ej lämpliga kärl:

- Kärl av stål, rostfritt stål, aluminium, värmeresistent glas, trä, keramik och terracotta.





För att kontrollera om kärlet är lämpligt räcker det att föra en magnet intill kärlets botten: om magneten dras till kärlet är det lämpligt för induktionshällen.

Om man inte har någon magnet kan man hålla i en liten mängd vatten i kokkärlet, placera det på kokzonen och slå på

plattan. Om symbolen  visas på displayen betyder det att kärlet inte är lämpligt.

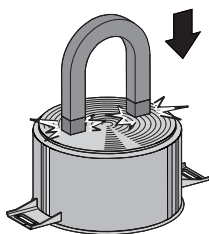

Använd endast kärl vars botten är helt plan och som är särskilt avsedda för induktionshällar. Om man använder kokkärl med oregelbunden botten kan det äventyra systemets uppvärmningsfunktion och hindra avkänningen av kokkärlet på plattan.

## Minsta diameter på kokkärl

Platta	Ø minst (cm)	Ø rekommenderad (cm)
<b>F - R</b>	9	11,5
<b>Multizone</b>	2 x 11 1 x 22	2 x 13,5 1 x 24,5
<b>P</b>	16	18

## Begränsning av tillagningens längd

Spishällen har en automatisk anordning som begränsar funktionstiden.

Såvida man inte ändrar inställningarna för kokzonen beror den maximala funktionstiden för varje enskild kokzon på den effektiva nivå som valts.

När anordningen för begränsning av drifttid aktiveras stängs kokzonen av. En kort signal

ljuder och symbolen  visas på displayen om kokzonen är varm.

Inställd effektiva	Maximal tid för tillagningen i timmar
1	8 ½
2	6 ½
3	5 ½
4	4 ½
5	3 ½
6	2 ½
7	2 ½
8	2
9	1 ½

## Överhettningsskydd

Om man använder spishällen på full effekt under en längre tid kan elektroniken uppvisa svårighet att kyla av om rumstemperaturen är hög.

För att undvika att det i elektroniken skapas alltför höga temperaturer sänks effekten för kokzonen automatiskt.



# Användning

## Råd för minskad energiförbrukning

- Diametern på kokkärlets botten får inte vara större än den märkta kokzonen.
- Kokkärlen ska inte placeras utanför tillagningshällens omkrets eller ovanpå de främre reglagen.
- Vid köp av kärl ska man kontrollera om den angivna diametern syftar till botten eller kärlets övre del, då den senare nästan alltid är större än diametern på botten.
- När man förbereder rätter med lång tillagningstid kan man spara tid och energi genom att använda tryckkokare vilket dessutom gör det möjligt att bevara vitaminerna i livsmedlen.
- Försäkra dig om att tryckkokaren innehåller tillräckligt med vätska, eftersom överhettning orsakad av för lite vätska kan skada tryckkokaren och kokzonen.
- Om det är möjligt ska man alltid täcka kokkärl med ett lock som passar.
- Välj en gryta som lämpar sig för den mängd mat som ska tillagas. En stor gryta som är halvtom innebär onödig energiförbrukning.



Om man använder spishällen och ugnen samtidigt kan man under vissa förhållanden överskrida den maximala gränsen för effektförbrukning som finns för själva elsystemet.



## Effektnivåer

Effekten för kokzonen kan justeras till olika nivåer. I tabellen finns anvisningar för olika typer av tillagning.

Effektnivå	Lämpar sig för att:
0	Läge OFF
1 - 2	Tillagning av mindre mängder mat (minsta effekt)
3 - 4	Tillagning
5 - 6	Tillagning av stora mängder mat, grillning av större stycken
7 - 8	Grillning, fritering med mjöl
9	Grillning
P *	Steka/bryna, koka (maximal effekt)

\* se Power-funktion

## Start/avstängning av spishällen

För att starta hällen ska man hålla **On/Off**-knappen  intryckt i minst 1 sekund. För att stänga av hällen håller man **On/Off**-knappen intryckt i  minst 2 sekunder.



Spishällen stängs av automatiskt efter några sekunder om man inte väljer ett effektvärde.



## Automatisk aktivering av kokzon

Efter att man aktiverat spishällen:

- Placera ett kokkärl (som är lämpligt för tillagning med induktion och som inte är tomt) på den kokzon du avser använda.



Displayen för den kokzon man använder tänds och det effektvärde som visas

motsvarar .

## Inställning av kokzon



Efter att man aktiverat spishällen:

1. Placera ett finger till vänster på rullningslisten för den kokzon du ska använda.



Displayen för den kokzon man använder tänds och det effektvärde som visas

motsvarar .

2. Dra fingret åt höger eller vänster på rullningslisten för att välja effekt för tillagningen, från  till , eller aktivera Power-funktionen (se "Power-funktion").

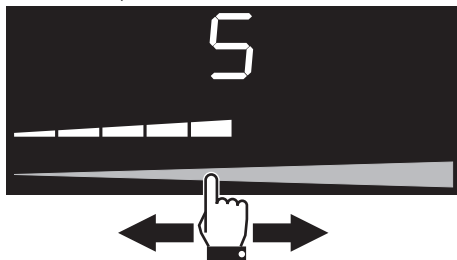

Displayen för den kokzon man använder visar det effektvärde för tillagning som har ställts in.

## Avstängning av kokzon

1. Dra fingret åt vänster till slutet av rullningslisten för den kokzon du vill stänga av.



Displayen för den kokzon man använder slocknar.



För att stänga av alla zonerna samtidigt ska man hålla knappen On/Off  intryckt i minst 2 sekunder.



# Användning

## Snabbval

**i** Med denna funktion kan man snabbt ställa in plattorna till önskad effekt.

Efter att man aktiverat spishällen:

1. Placera ett finger vid önskad effekt på rullningslisten för den kokzon du vill använda.

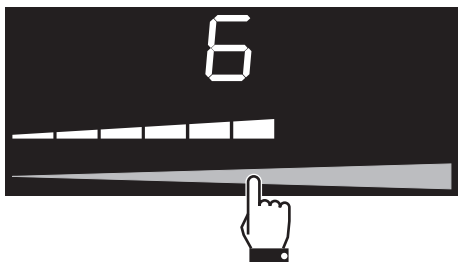

2. Dra fingret åt höger eller vänster för att välja önskad effekt för tillagning.

## Power-funktion

**i** Med hjälp av denna funktion kan man använda den maximala effekt kokzonen kan sända ut.

Efter att man aktiverat spishällen:

1. Placera ett finger till vänster på rullningslisten för den kokzon du ska använda.



Displayen för den kokzon man använder tänds och ett effektvärde motsvarande **1** visas.

2. Dra fingret åt höger på rullningslisten för att välja Power-funktionen,



Displayen för den kokzon man använder visar ett värde motsvarande **P**.

Man kan aktivera Power-funktionen i snabbt läge.

- Efter att man har startat hällen ska man placera ett finger längst till höger på rullningslisten för den kokzon man vill använda.



Power-funktionen är aktiverad max 10 minuter varefter effektnivån automatiskt sänks till 9.



## Multizone-funktion

**i** Denna funktion används för att samtidigt styra två kokzoner (främre och bakre) vid användning av avlånga fiskgrytor eller rektangulära kokkärl.

Efter att man aktiverat spishällen:

1. Placera samtidigt ett finger till vänster på rullningslisten och ett finger till höger på rullningslisten för de kokzoner du vill använda.

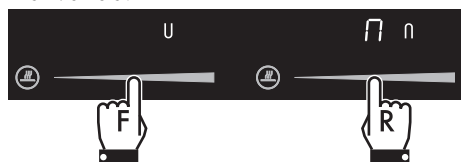

Displayen för kokzoner tänds: Displayen till vänster visar symbolen "master" **U**

medan displayen till höger visar texten **n n** följt av symbolen "slave" **n**.

2. Använd rullningslisten till vänster för att ställa in önskad effekt för tillagning.

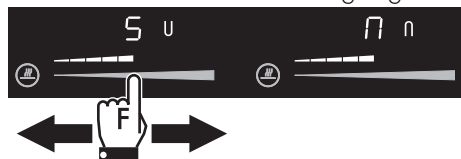

Samma värden ställs in för båda kokzoner.

**i** Man kan endast aktivera Multizone-funktionen för kokzoner som är vertikalt sammankopplade (F och R).

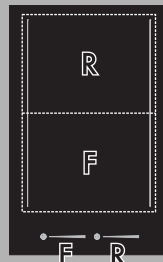

**i** Denna funktion ser automatiskt till att effekten fördelas jämnt mellan de båda berörda kokzoner.

**i** Man kan inte aktivera Multizone-funktionen för paella-plattan.

**i** När Multizone-funktionen är aktiv går det inte att aktivera Power-funktionen på de berörda kokzoner.



# Användning

Vid användning av ett stort, ovalt eller avlångt kokkärl ska du se till att det placeras i mitten av kokzonen.

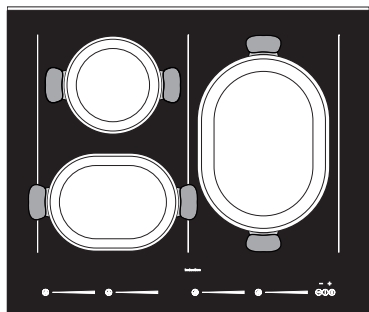

Exempel på korrekt placerade kokkärl.

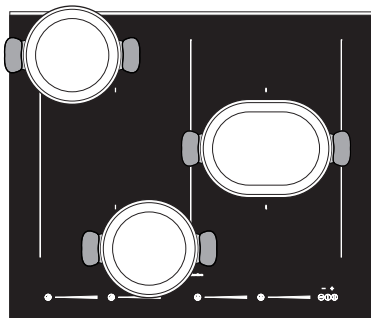

Exempel på EJ korrekt placerade kokkärl.

För att stänga av Multizone-funktionen:

- Placera samtidigt ett finger till vänster på rullningslisten och ett finger till höger på rullningslisten för de kokzoner du vill stänga av.

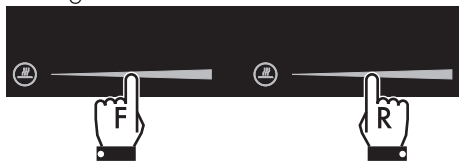

## Tillagningstabell

I följande tabell står effekt som kan ställas in och för varje värde indikeras den typ av livsmedel som ska tillagas. Värdena kan variera enligt livsmedlens kvantitet och konsumentens smak.

Effektnivå	Lämpar sig för att:
1 - 2	Värma mat, behålla små mängder vatten kokande, vispa såser med äggulor eller smör.
3 - 4	Tillaga fasta och flytande livsmedel, hålla vatten kokande, tina djupfryst livsmedel, tillaga omeletter med 2-3 ägg, tillaga rätter med frukt och grönsaker och andra typer av tillagning
5 - 7	Tillaga kött, fisk och grönsaker i vatten, maträtter med mer eller mindre vatten, göra marmelad o.s.v.
8-9	Tillaga kött och fisk, biffar, lever, bryna kött och fisk, koka ägg o.s.v.
P	Friterar pommes frites i olja etc., få vatten att koka snabbt.



## Restvärme



### Felaktig användning Fara för brännskada

- Var särskilt uppmärksam då barn befinner sig i närheten eftersom de inte kan se varningslamporna som indikerar restvärme. Efter användningen förblir kokzonerna mycket varma under en viss tid även om de är avstängda. Undvik att barn sätter händerna på spishällen.

När man stängt av kokzonen visas

symbolen  på displayen så länge

kokzonen fortfarande är varm. När temperaturen sjunker under 40°C upphör symbolen att visas.

## Funktionen Melting



Med denna funktion kan man tina maträtter.

För att aktivera Melting-funktionen ska man, efter att ha startat hällen:

1. Tryck på knappen för specialfunktioner  för önskad kokzon en gång. Displayen visar texten  följt av symbolen .

För att stänga av Melting-funktionen:

- Tryck på knappen för specialfunktioner  tre gånger.

## Värmehållning-funktion



Med denna funktion kan man hålla redan tillagad mat varm.

För att aktivera Värmehållning-funktionen ska man, efter att ha startat hällen:

1. Tryck på knappen för specialfunktioner  för önskad kokzon två gånger. Displayen visar texten  följt av symbolen .

För att stänga av Värmehållning-funktionen:

- Tryck på knappen för specialfunktioner  två gånger.

## Funktionen Simmering



Med denna funktion kan man hålla vätskan i kastrullen kokande.

För att aktivera Simmering-funktionen ska man, efter att ha startat hällen:

1. Tryck på knappen för specialfunktioner  för önskad kokzon tre gånger. Displayen visar texten  följt av symbolen .

För att stänga av Simmering-funktionen:

- Tryck på knappen för specialfunktioner  en gång.



# Användning

## Pausfunktion



Med denna funktion kan man avbryta driften av alla kokzoner.

För att aktivera pausfunktionen ska man, efter att ha startat minst en kokzon:

- Hålla pausknappen  intryckt. Displayen visar en lysdiod ovanför pausknappen  och texten  visas på displayerna för alla kokzoner.



Alla hällens knappar stängs av, med undantag av knappen för funktionsspärr.

Alla kokzoner stängs av.

För att stänga av pausfunktionen:

1. Tryck på knappen .

Displayen för kokzonen längst till höger visar en animering under ett par sekunder.

2. Placera ett finger till vänster på rullningslistan och dra fingret åt höger.

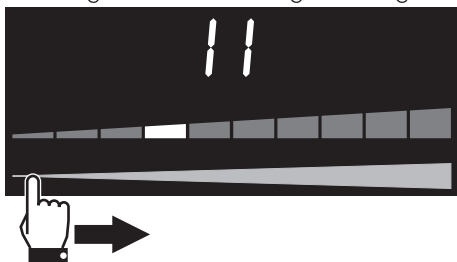

Om man inte trycker på någon knapp inom 5 sekunder stängs hällen av automatiskt.

## Funktionsspärr



Med denna funktion kan man inaktivera alla displayens knappar i syfte att skydda barn eller skydda mot oönskade knapptryckningar.



För att aktivera funktionsspärren ska man, efter att ha startat hällen:

- Hålla knappen för funktionsspärr  intryckt i 3 sekunder. Displayen visar en lysdiod ovanför knappen för funktionsspärr. 



Ett tillfälligt strömavbrott stänger inte av funktionsspärren.

För att stänga av funktionsspärren ska man:

- Hålla knappen för funktionsspärr  intryckt i 3 sekunder. Lysdioden ovanför knappen för funktionsspärr  slocknar.







## Timer



Med denna funktion kan man programmera en timer som i sin tur aktiverar en ljudsignal när den tid man har ställt in passerat.



För att aktivera timern ska man, efter att ha startat hällen:

1. Trycka in timerns knappar  och  samtidigt.



Displayen visar tidsindikeringen .

Timer-symbolen  nedanför

tidsindikeringen visar att funktionen har aktiverats.

2. Tryck på timer-knapparna  eller  för att programmera timern (håll knapparna intryckta för snabbare bläddring).

Displayen är inställd till "minuter.sekunder".



Den första gången man trycker på timer-knappen  ställs 1 minut in .

Man kan ställa in en kortare tid än en minut:

- Tryck på timer-knappen  1-5 gånger för att välja en kortare tid än en minut (från  till  sekunder).

Varje gång man trycker på timer-knappen  minskar tiden med 10 sekunder.

Om inställningen överskrider 9 minuter

 aktiveras texten  nedanför tidsindikeringen och displayen ställs in till "timmar.minuter"  (upp till maximalt tillåten tid på 1 timme och 59 minuter).

3. Timern startar ett par sekunder efter det senaste valet.



Minuträknaren avbryter inte funktionen för kokzonerna utan aviserar endast användaren när de inställda minuterna har förflutit.



Timern kan aktiveras både när kokzonerna är tända och släckta.

När den programmerade tiden har passerat aktiveras en ljudsignal för att uppmärksamma användaren.



4. För att stänga av ljudsignalen trycker man på timer-knapparna  eller .

## Avstängning av timer

För att stänga av timern i samband med nedräkningen:

1. Tryck på On/Off-knappen .

Lysdioden ovanför On/Off-knappen  tänds.

2. Tryck in timerns knappar  och  samtidigt.

Nedräkningen avbryts.

3. Håll timer-knappen intryckt  tills nedräkningen har nollställts.





# Användning

## Tidsinställd tillagning



**i** Med denna funktion kan man programmera en automatisk avstängning av varje enskild kokzon vid slutet av en viss tidsperiod.

För att aktivera funktionen för tidsinställd tillagning ska man, efter att ha startat minst en kokzon:



1. Trycka in timerns knappar  och  samtidigt.

Displayen visar tidsindikeringen .

Timer-symbolen  vid sidan om effektvärdet för plattan visar att funktionen är aktiverad.

2. Tryck på timer-knapparna  och  för att programmera en tidsinställd tillagning (håll knapparna intryckta för snabbare bläddring).

Displayen är inställd till "minuter.sekunder". Om inställningen överskrider 9 minuter

 aktiveras texten  nedanför tidsindikeringen och displayen ställs in till "timmar.minuter"  (upp till maximalt tillåten tid på 1 timme och 59 minuter).

3. Den tidsinställda tillagningen startar ett par sekunder efter det senaste valet.

När den programmerade tiden har passerat aktiveras en ljudsignal för att uppmärksamma användaren.

4. För att stänga av ljudsignalen trycker man på timer-knapparna  eller .

**i** Funktionen kan aktiveras för flera kokzoner samtidigt. Tidsindikeringen och den blinkande lysdioden hänvisar till den kokzon som kommer att stängas av först.

## Ändring eller avstängning av tidsinställd tillagning



För att ändra den tidsinställda tillagningen i samband med nedräkningen:

1. Tryck på On/Off-knappen .

Lysdioden ovanför On/Off-knappen  tänds.

2. Trycka in timerns knappar  och  samtidigt.

Nedräkningen avbryts.

3. Tryck på timer-knapparna  och  för att ändra programmeringen för den tidsinställda tillagningen.

För att stänga av den tidsinställda tillagningen i samband med nedräkningen:

1. Tryck på On/Off-knappen .

Lysdioden ovanför On/Off-knappen  tänds.

2. Tryck in timerns knappar  och  samtidigt.

Nedräkningen avbryts.

3. Håll timer-knappen intryckt  tills nedräkningen har nollställts.





## Demoläge (endast för utställare)



Detta läge innebär att apparatens värmeelement är inaktiverade samtidigt som kontrollpanelen förblir aktiv.

### Aktivering av demoläget:

1. Försäkra dig om att apparaten har varit bortkopplad från elnätet i minst 10 – 15 sekunder.
2. Anslut apparaten till elnätet.
3. Tryck inom 2 minuter på knappen för funktionsspärr  och pausknappen  samtidigt i några sekunder tills det hörs en ljudsignal.
4. Placera ett finger på vänster rullningslist och ett finger på höger rullningslist samtidigt för kokzonerna närmast zonen med allmänna reglage.

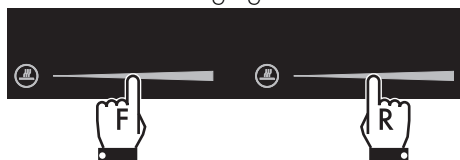



Det aktiveras en ljudsignal och på displayen ovanför zonen med allmänna reglage visas texten **CF6**.

5. Tryck på pausknappen  tills texten **\_0\_** visas ovanför zonen med allmänna reglage. Texten  visas på vänster rullningslist.

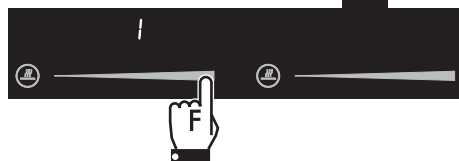
6. Placera ett finger på den höga delen av vänster rullningslist tills texten  visas.



7. Tryck på knappen för funktionsspärr  och pausknappen  samtidigt i några sekunder.
8. Håll knappen On/Off  intryckt i minst 1 sekund för att sätta på apparaten i demoläget.





När demoläget är aktivt och apparaten sätts på visas texten **\_0\_** i några sekunder ovanför zonen med allmänna reglage och texten  visas på rullningslisterna.



# Användning

## Inaktivering av demoläget:

1. Försäkra dig om att apparaten har varit bortkopplad från elnätet i minst 10 – 15 sekunder.
2. Anslut apparaten till elnätet.
3. Tryck inom 2 minuter på knappen för funktionsspärr  och pausknappen  samtidigt i några sekunder tills det hörs en ljudsignal.
4. Placera ett finger på vänster rullningslist och ett finger på höger rullningslist samtidigt för kokzonerna närmast zonen med allmänna reglage.

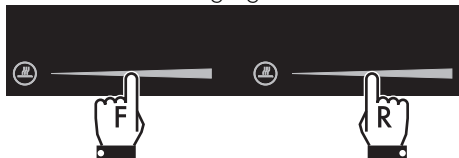

Det aktiveras en ljudsignal och på displayen ovanför zonen med allmänna reglage visas texten **CF6**.

5. Tryck på pausknappen  tills texten **\_ 0 \_** visas ovanför zonen med allmänna reglage. Texten **!** visas på vänster reglagelist.
  6. Placera ett finger på den låga delen av vänster rullningslist tills texten **!** visas.
- 
7. Tryck på knappen för funktionsspärr  och pausknappen  samtidigt i några sekunder.

Demoläget är nu inaktiverat.



## 4 Rengöring och underhåll

### 4.1 Anvisningar



**Felaktig användning  
Risk för skador på ytor**

- Rengör aldrig apparaten med ångstråle.
- Håll inte socker eller söta blandningar på spishällen vid tillagning.
- Placera inte material eller substanser som skulle kunna smälta (plast eller aluminiumfolie) på spishällen vid tillagning.
- Se till att hålla spishällen ren och placera inte föremål av något slag på sensorknapparna.
- Använd inte rengöringsmedel som innehåller klor, ammoniak eller blekmedel på delar i stål eller delar som ytbehandlats med metall (som till exempel är anodiserade, förnicklade eller förkromade).
- Använd inte rengöringsmedel som innehåller slipmedel eller frätande ämnen (som till exempel pulver, fläckborttagare eller stålull) på delarna i glas. Använd eventuellt verktyg i trä eller plast.

### 4.2 Rengöring av ytorna

För att bevara ytorna i gott skick ska man rengöra dem efter varje användningstillfälle, efter att de svalnat.

### 4.3 Vanlig rengöring varje vecka

Rengör och behandla spishällen en gång i veckan. Använd en vanlig produkt för glasrengöring. Följ alltid anvisningarna från tillverkaren. Det silikon som finns i dessa produkter skapar en skyddsfilm som skyddar mot vatten och smuts. Alla fläckar stannar på skyddsfilmen och kan därmed enkelt tas bort. Torka ytan med en ren trasa. Se till att inga rester från rengöringsmedel blir kvar på ytan eftersom sådana ämnen reagerar kraftigt när spishällen sedan värms upp igen vilket kan förändra ytans struktur.

### 4.4 Matstänk eller rester

Eventuella ljusa spår som orsakats av kokkärl med aluminiumbotten kan torkas bort med en fuktad trasa doppad i vinäger. Om det efter tillagningen blir kvar brända rester ska man avlägsna dem, skölja med vatten och eftertorka med en ren trasa.

**Sandkorn** som kan ha fallit på spishällen i samband med sköljning av sallad eller potatis kan skrapa spishällens yta när man flyttar kastrullerna.

Torka därför omedelbart bort eventuella sandkorn från spishällens yta.



## Rengöring och underhåll

**Kromförändringar** har ingen betydelse för glaskeramikens funktion och stabilitet. Det handlar i själva verket inte om förändringar av spishällens material, utan om matrester som inte tagits bort och som förkolnat.

Det kan uppstå **glansiga ytor** som orsakas av att kastrullernas botten gnids mot spishällen, särskilt om de kastrullerna är av aluminium, eller av användning av olämpliga rengöringsmedel. Dessa är svåra att få bort med hjälp av vanliga rengöringsprodukter. Det kan visa sig nödvändigt att rengöra flera gånger. Användning av starka rengöringsprodukter, eller friktionen med kastrullernas botten, kan med tiden repa spishällens dekorationer och bidra till att fläckar uppstår.

### 4.5 Vad gör man om...

Spishällen inte fungerar:

- Kontrollera att spishällen är ansluten och att huvudströmbrytaren är tillkopplad.
- Kontrollera att inga strömbortfall förekommer.
- Kontrollera att inte säkringen gått. I sådant fall ska man byta ut säkringen.
- Kontrollera att den automatiska brytaren i hushållets elsystem inte utlösts. I sådant fall ska man aktivera brytaren igen.

Tillagningsresultaten inte är tillfredsställande:

- Kontrollera att tillagningstemperaturen inte är för hög eller för låg.

Spishällen producerar rök:

- Låt spishällen svalna och rengör den efter tillagningen.
- Kontrollera att inte maten läckt ut och använd eventuellt en större kastrull.

Säkringarna går kontinuerligt eller hushållets automatiska brytare utlöser kontinuerligt.

- Kontakta Teknisk Service eller en elektriker.

Det finns skador eller sprickor på spishällen:

- Stäng omedelbart av apparaten, koppla bort den elektriska tillförseln och kontakta kundservice.



## 5 Installation

### 5.1 Elektrisk anslutning



**Elektrisk spänning  
Fara för elektrisk stöt**

- Den elektriska anslutningen ska utföras av behörig fackperson.
- Bär personlig skyddsutrustning.
- Det är obligatoriskt att jorda apparaten enligt de anvisningar som anges i säkerhetsföreskrifterna för elsystemet.
- Inaktivera den allmänna elektriska tillförseln.
- Dra aldrig i sladden för att dra ut kontakten.
- Använd värmetåliga kablar som tål minst 90 °C.
- Åtdragningsmomentet för skruvarna på kopplingsplintens ledningar ska motsvara 1,5-2 Nm.

#### Allmän information

Kontrollera att egenskaperna för elnätet är lämpliga i förhållande till de värden som anges på dekalen.

Identifikationsdekalen med tekniska data, serienummer och märkning har placerats väl synlig på apparaten.

Dekalen får aldrig avlägsnas.

Sörj för jordning med hjälp av en kabel som är minst 20 mm längre än de andra.

Apparaten ansluts på följande sätt:

Modeller på 90 cm:

- 380-415 V 3N~ (default)

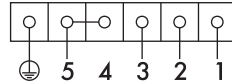

Kabel med **fem poler 5 x 1,5 mm<sup>2</sup>**.

Om man byter ut kabeln kan apparaten även fungera på följande sätt:

- \* använd den medföljande klämman.

- 380-415 V 2N~ / 220-240 V 3~

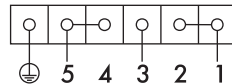

Kabel med **fyra poler\* 4 x 4 mm<sup>2</sup>**.

Schemat nedan visar kopplingsplinten sedd underifrån, utan några kablar anslutna. Kopplingen mellan klämmorna 4 och 5 får aldrig saknas.

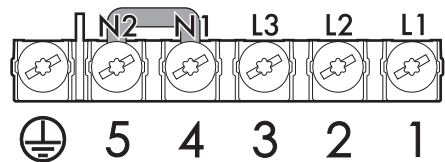

SV



# Installation

## Modeller på 60 cm:

- 220-240 V 3N~ (default)

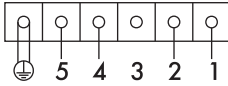

Kabel med **sex poler 6 x 1,5 mm<sup>2</sup>**.

Om man byter ut kabeln kan apparaten även fungera på följande sätt:

- \* använd de medföljande klämmorna

- 380-415 V 2N~

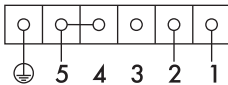

Kabel med **fyra poler\* 4 x 2,5 mm<sup>2</sup>**.

- 220-240 V 1N~

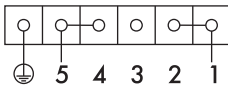

Kabel med **tre poler\* 3 x 4 mm<sup>2</sup>**.

Schemat nedan visar kopplingsplinten sedd underifrån, utan några kablar anslutna.

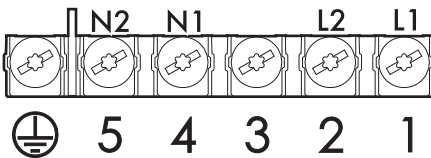

## Modeller på 38 cm:

- 220-240 V 1N~ (default)

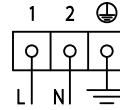

Kabel med **tre poler 3 x 1,5 mm<sup>2</sup>**.

## Fast anslutning

Installera en flerpölig brytare på linjen för tillförsel, i enlighet med installationsföreskrifterna.

Brytaren ska placeras i närheten av apparaten och på ett sådant sätt att man lätt kommer åt den.

## Anslutning med kontakt och uttag

Kontrollera att kontakten och uttaget är av samma typ.

Undvik att använda adaptrar eller shuntar eftersom de kan förorsaka överhettning och förbränning.



För elkabeln genom möbels baksida. Se till att den inte kommer i kontakt med spishällens undersida eller en eventuell ugn som monterats under spishällen.



Var uppmärksam om du ansluter ytterligare elektriska apparater. Anslutningskablarna får inte komma i kontakt med varma kokzoner.





## Provkörning

När man slutfört installationen ska man göra en kort provkörning. Om apparaten inte fungerar ska man först försäkra sig om att man följt anvisningarna korrekt, därefter koppla bort apparaten från elnätet och kontakta kundservice.

## 5.2 Säkerhetsföreskrifter



### Värmeutveckling vid drift av apparaten **Brandrisk**

- Kontrollera att möbelns material är värmebeständigt.
- Kontrollera att det finns korrekta öppningar i möbeln.
- Hindra inte med någon installationstyp ventilationsgallret placerat på produktens framsida.

Fanér, lim eller plastbeklädnad på intilliggande möbler måste vara värmebeständiga (>90°C), annars kan de med tiden bli missformade.

Minimiatstånd mellan köksfläkten och spishällens yta måste minst motsvara det avstånd som anges i monteringsinstruktionerna för köksfläkten.

Man måste även respektera minimiatstånden för utskärningar i ytan på den bakre sidan enligt vad som anges på monteringsritningarna.



# Installation

## 5.3 Utskäring av arbetsytan

**i** Följande ingrepp kräver mureri- och/eller snickeriarbeten som måste utföras av en behörig tekniker.

Installationen kan utföras på olika material såsom murverk, metall, solitt trä eller plastlaminerat trä under förutsättning att dessa är värmebeständiga (>90°C).

Gör en öppning i möbels yta enligt de mått som anges.

### Storlekar inbyggnad

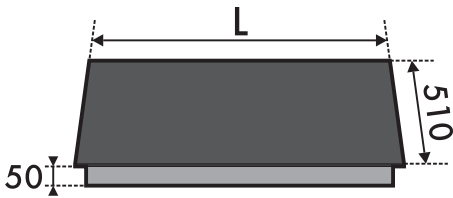

L (mm)	X (mm)	Y (mm)
380	310	490
600	560	490
900	880	490

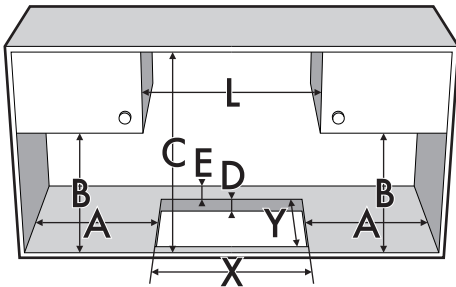

A (mm)	B (mm)	C (mm)	D (mm)	E (mm)
min 50	min 460	min 750	20÷60	min 50

## Tätning av spishällen

Före montering ska man för att undvika att vätska tränger in mellan hällens ram och arbetsytan placera den självhäftande tätningen som medföljer längs hela hällens omkrets.

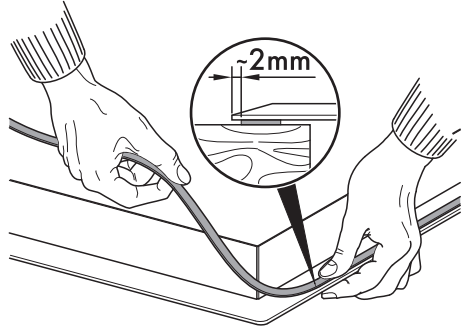

Fixera inte spishällen med silikon. Detta gör att man skadar spishällen om man skulle behöva ta bort den.



## Inbyggnad i linje (endast för spishällar med rak kant)

Vad gäller denna typ av häll måste man även fräsa hålet för inbyggnad om man vill installera hällen i linje med arbetsytan.

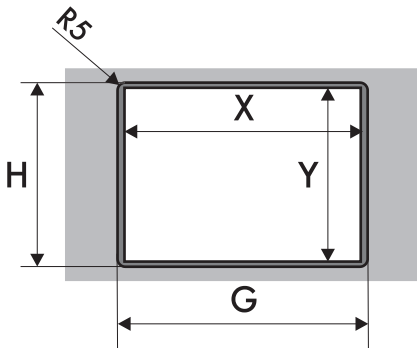
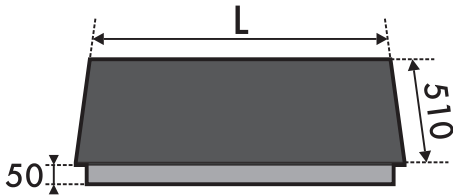

L	X	Y	G	H
380	310	490	384	514
600	560	490	604	514
900	880	490	904	514

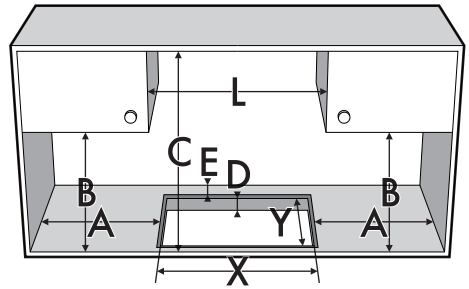

A	B	C	D	E
min. 50	min. 460	min. 750	20÷60	min. 50

Efter att ha applicerat den självhäftande tätningen (A) på glasytan och efter att ha placerat och fäst spishällen ska man fylla kanterna med det isolerande silikonet (B) och torka bort eventuellt överflöd.

Om man behöver flytta glaskeramikhällen igen ska man skära bort silikonet med en fickkniv innan man försöker flytta den (C).

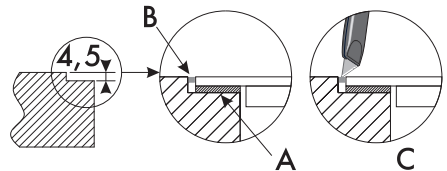



# Installation

## 5.4 Inbyggnad

### I utrymme för inbyggnad av ugn

Avståndet mellan spishällen och köksmöblerna eller inbyggnadsmöblerna måste vara sådant att en tillräcklig ventilation och tillräcklig luftutmatning kan garanteras.

Om spishällen installeras ovanpå en ugn måste man lämna ett visst utrymme mellan de båda apparaterna.

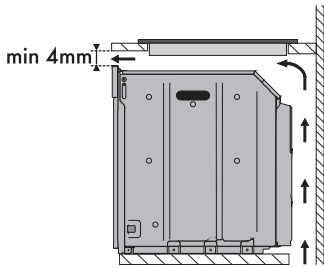

med öppning i botten

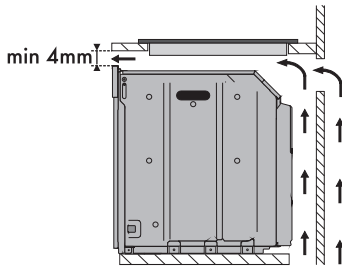

med öppning i botten och på baksidan



Om spishällen installeras över en ugn måste denna vara försedd med en kylfläkt.

### I neutralt utrymme eller lådor

Om det finns andra möbler (sidoväggar, lådor etc.), diskmaskiner eller kylskåp under spishällen måste en dubbel botten i trä installeras, vid ett avstånd på minst **20 mm** från spishällens undersida, för att undvika oavsiktlig kontakt. Den dubbla botten ska kunna avlägsnas endast med hjälp av avsedda verktyg.

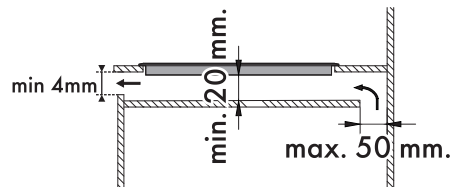
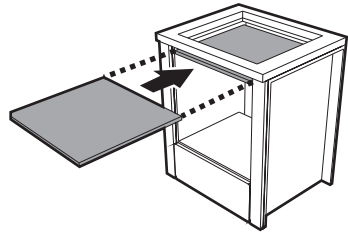

med öppning i botten

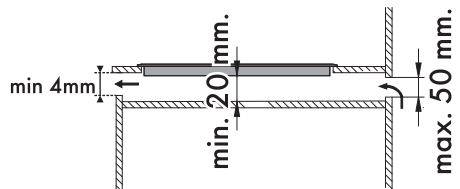

med öppning på baksidan



Att inte installera den dubbla botten i trä utsätter användaren för risken att av misstag komma i kontakt med vassa eller varma delar.



## Ventilation

Nedan illustreras två lämpliga installationer för korrekt ventilation och en felaktig installation som ska undvikas.

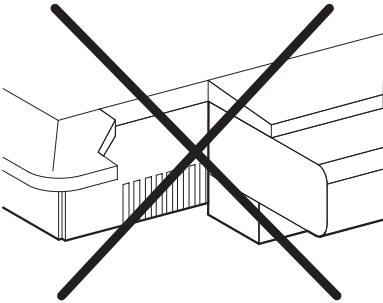
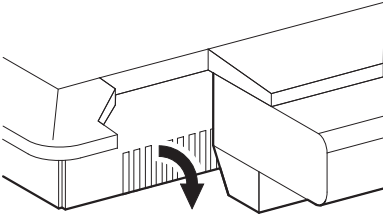
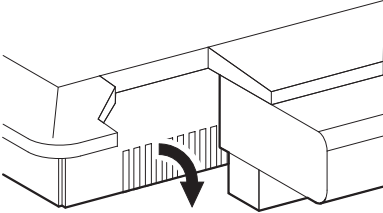

## Förankringsstift

För att garantera fixering och optimal centrering ska man placera de medföljande stiften enligt vad som beskrivs nedan:

1. För in stiften och fäst dem i horisontellt läge genom att lätt trycka in dem i skåran.

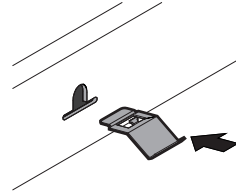

2. Vrid dem sedan uppåt för att spärra fast dem helt.

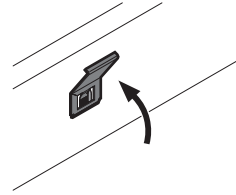



## Inskärningsposition för stift

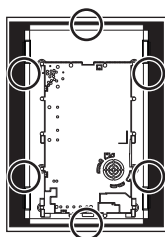

38 cm

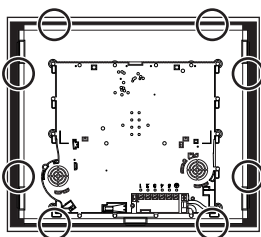

60 cm

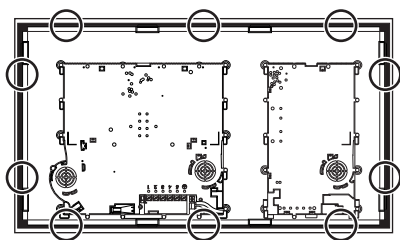
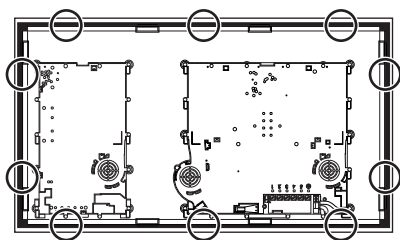

90 cm