

1 Advertências	232
1.1 Advertências gerais de segurança	232
1.2 Finalidade do aparelho	236
1.6 Eliminação	237
1.7 Como ler o manual de utilização	238
2 Descrição	239
2.1 Descrição geral	239
2.2 Painel de comandos	240
3 Utilização	242
3.1 Advertências	242
3.2 Operações preliminares	243
3.3 Utilização da placa	243
3.4 Funções especiais	251
3.5 Função Auto-Vent 2.0	253
3.6 Funções acessórias	254
3.7 Menu do utilizador	257
3.8 Códigos de erro	260
4 Limpeza e manutenção	261
4.1 Advertências	261
4.2 Limpeza das superfícies	261
4.3 Limpeza de rotina semanal	261
4.4 Manchas de alimentos ou resíduos	261
4.5 Que fazer se...	262
5 Instalação	263
5.1 Ligação elétrica	263
5.2 Para o instalador	264
5.3 Procedimento de limitação de potência (apenas para o instalador)	264
5.4 Indicações de segurança	265
5.5 Entalhe do plano de trabalho	265
5.6 Encastre	267

TRADUÇÃO DO MANUAL ORIGINAL

Aconselhamos a ler atentamente este manual, que descreve todas as indicações para manter inalteradas as qualidades estéticas e as funcionalidades do aparelho adquirido.

Para mais informações sobre o produto: www.smeg.com



Advertências

1 Advertências

1.1 Advertências gerais de segurança

Danos às pessoas

- Este aparelho e as suas partes acessíveis ficam muito quentes durante a utilização.
- Não toque nas resistências de aquecimento durante a utilização.
- Nunca tente apagar uma chama/incêndio com água: desligue o aparelho e cubra a chama com uma tampa ou com um cobertor à prova de fogo.
- O uso deste aparelho é permitido a crianças a partir dos 8 anos de idade e a pessoas com capacidades físicas, sensoriais ou mentais reduzidas ou com falta de experiência e conhecimento, supervisionadas ou instruídas por pessoas adultas e responsáveis pela sua segurança.
- As crianças não devem brincar com o aparelho.
- Mantenha fora do alcance das crianças menores de 8 anos, caso não estejam permanentemente vigiadas.
- Não permita que crianças menores de 8 anos se aproximem do aparelho durante o funcionamento.
- As operações de limpeza e manutenção não devem ser efetuadas por crianças sem serem vigiadas.
- Preste a máxima atenção ao aquecimento rápido das zonas de cozedura. Evite que as panelas cozinhem vazias: perigo de sobreaquecimento.
- As gorduras e os óleos podem pegar fogo se sobreaquecerem. Não se afaste durante a preparação de alimentos que contêm óleos ou gorduras. No caso de os óleos ou as gorduras pegarem fogo, nunca apague com água. Coloque a tampa sobre a panela e desligue a zona de cozedura em causa.
- Não utilize as funções Booster e Double Booster para aquecer alimentos gordurosos e óleo, pois há risco de incêndio.
- O processo de cozedura deve ser sempre vigiado. Um processo de cozedura com duração breve deve ser vigiado constantemente.
- Durante a utilização não coloque objetos metálicos, como talheres ou loiças, sobre a superfície da placa de cozinha porque podem sobreaquecer.
- Não introduza objetos metálicos afiados (talheres ou utensílios) nas fendas.



- Não utilize ou conserve materiais inflamáveis nas proximidades do aparelho ou diretamente sob a placa de cozinha.
- **NÃO UTILIZE VAPORIZADORES SPRAY JUNTO A ESTE APARELHO ENQUANTO ESTIVER EM FUNCIONAMENTO.**
- Desligue o aparelho depois da utilização.
- **NÃO MODIFIQUE O APARELHO.**
- Antes de qualquer intervenção sobre o aparelho (instalação, manutenção, posicionamento ou deslocação), sirva-se sempre de equipamentos de proteção individual.
- Antes de qualquer intervenção sobre o aparelho, desative a alimentação elétrica geral.
- Providencie para que a instalação e as intervenções de assistência sejam realizadas por pessoal qualificado de acordo com as normas vigentes.
- Nunca tente reparar o aparelho sozinho ou sem a intervenção de um técnico qualificado.
- Se o cabo da alimentação elétrica estiver danificado, contacte de imediato o serviço de assistência técnica para que proceda à sua substituição.

Danos ao aparelho

- Nas partes em vidro não utilize detergentes abrasivos ou corrosivos (por exemplo, produtos em pó, removedores de manchas e palhas de aço).
- Não coloque panelas/tachos quentes sobre o painel de comandos.
- Utilize eventualmente utensílios de madeira ou plástico.
- Não se sente sobre o aparelho.
- Não utilize a placa como superfície de apoio.
- Não obstrua as aberturas e as fendas de ventilação e de eliminação do calor.
- Não utilize jatos de vapor para limpar o aparelho.
- Não deixe o aparelho abandonado durante as cozeduras que possam libertar gorduras e óleos que sobreaquecendo poderão entrar em ignição. Preste a máxima atenção.
- Perigo de incêndio: não conserve objetos sobre as superfícies de cozedura.
- **NÃO UTILIZE, EM CASO ALGUM, O APARELHO PARA AQUECER O AMBIENTE.**
- Os recipientes e os grelhadores devem ser posicionados dentro do perímetro da placa de cozinha.



Advertências

- Todos os recipientes devem ter fundo plano e regular.
- Em caso de transbordamento ou derrame, remova o líquido em excesso da placa de cozinha.
- Não derrame sobre a placa de cozinha substâncias ácidas como o sumo de limão ou vinagre.
- Não derrame açúcar ou misturas doces na placa durante a cozedura.
- Não coloque sobre a placa materiais ou substâncias que possam derreter (papel, plástico ou folhas de alumínio) durante a cozedura.
- Apoie os recipientes diretamente sobre a superfície em vitrocerâmica.
- Não coloque panelas ou frigideiras vazias sobre as zonas de cozedura ligadas.
- Não utilize materiais ásperos, abrasivos ou raspadores metálicos afiados.
- Nas partes em aço ou tratadas na superfície com acabamentos metálicos (por exemplo, anodizações, niquelagens, cromagens) não utilize produtos para a limpeza que contenham cloro, amoníaco ou lixívia.

Instalação

- **ESTE APARELHO NÃO DEVE SER INSTALADO EM BARCOS OU RULOTES.**
- Coloque o aparelho no móvel com a ajuda de uma segunda pessoa.
- Verifique que o material do móvel seja resistente ao calor.
- Verifique que o móvel disponha das aberturas necessárias.
- Para evitar um possível sobreaquecimento o aparelho não deve ser instalado atrás de uma porta decorativa ou de um painel.
- A ligação elétrica deverá ser realizada por pessoal técnico qualificado.
- É obrigatória a ligação à terra de acordo com as modalidades previstas pelas normas de segurança da instalação elétrica.
- Utilize cabos resistentes à temperatura de, pelo menos, 90 °C.
- O binário de aperto dos parafusos dos condutores de alimentação da placa de bornes deve ser igual a 1,5-2 Nm.
- A instalação e a eventual substituição do cabo de ligação à eletricidade devem ser realizadas exclusivamente por pessoal técnico qualificado.



Para este aparelho

- Em caso de rachas, fissuras ou se a superfície de cozedura em vitrocerâmica ficar quebrada, desligue imediatamente o aparelho. Desligue a alimentação elétrica e contacte o Serviço de Assistência Técnica.
- Evite que objetos sólidos e pesados caiam desastrosamente sobre a superfície de cozedura.
- Não utilize a placa de cozinha se um eventual forno instalado sob a mesma estiver em processo de pirólise.
- Não toque ou limpe a superfície da placa de cozinha durante o funcionamento ou quando as lâmpadas indicadoras de calor residual estiverem acesas.
- Ative o bloqueio de teclas na presença de crianças ou animais domésticos que consigam ter acesso à placa de cozinha.
- Após a utilização, as zonas de cozedura permanecem muito quentes durante um certo período de tempo após o desligamento. Não toque nas superfícies da placa de cozinha.
- Após a utilização, desligue as placas. Nunca confie apenas no detetor de painelas.
- Preste a máxima atenção às crianças porque é difícil que possam ver a indicação de calor residual. Após a utilização, as zonas de cozedura permanecem muito quentes durante um certo período de tempo, mesmo se desligadas. Evite que as crianças toquem na placa.
- A superfície em vitrocerâmica é muito resistente aos choques, contudo evite que objetos sólidos e duros caiam na superfície de cozedura, porque podem provocar quebras se afiados.
- A superfície em vitrocerâmica não deve ser usada como superfície de apoio.
- Se presentes, remova da tampa os eventuais líquidos derramados antes de a abrir.
- Antes de fechar a tampa, deixe arrefecer a placa de cozinha.
- Os portadores de pacemaker ou outros dispositivos semelhantes devem assegurar-se de que o funcionamento dos seus equipamentos não seja prejudicado pelo campo indutivo, cuja gama de frequência está compreendida entre 20 e 50 kHz.



Advertências

- Com respeito pelas disposições respeitantes à compatibilidade eletromagnética, a placa de cozinha por indução eletromagnética pertence ao grupo 2 e à classe B (EN 55011).
- Este aparelho está em conformidade com as normas e as diretivas atualmente em vigor em matéria de segurança e compatibilidade eletromagnética. Recomenda-se ainda aos portadores de pacemaker que mantenham uma distância mínima de 20-30 cm entre o aparelho em funcionamento e o pacemaker. Consulte o fabricante do pacemaker para mais informações.

1.2 Finalidade do aparelho

- Este aparelho destina-se à cozedura de alimentos em ambiente doméstico. Qualquer outra utilização é imprópria.
- O aparelho não foi concebido para funcionar com temporizadores externos ou com sistemas de comando à distância.

1.3 Responsabilidade do fabricante

- O fabricante declina qualquer responsabilidade por eventuais ferimentos em pessoas ou danos em objetos, provocados por:
- utilização do aparelho diferente da prevista;
- inobservância das prescrições do manual de utilização;
- modificação de qualquer peça do aparelho;
- utilização de peças de reposição não originais.

1.4 Chapa de identificação

A chapa de identificação indica os dados técnicos, o número de série e a marcação. A chapa de identificação nunca deverá ser removida.

1.5 Este manual de utilização

Este manual de utilização é parte integrante do aparelho e deve conservá-lo íntegro e tê-lo sempre ao seu alcance durante todo o ciclo de vida do aparelho.

- Antes de utilizar o aparelho leia atentamente este manual de utilização.



1.6 Eliminação



Este aparelho, conforme a diretiva europeia REEE (2012/19/UE), deve ser eliminado separadamente dos outros resíduos no final da sua vida útil. Este aparelho não contém substâncias em quantidades tais que possam ser consideradas perigosas para a saúde e para o ambiente, em conformidade com as diretivas europeias em vigor.

Para eliminar o aparelho:

- Corte o cabo de alimentação elétrica e retire o cabo juntamente com a ficha.



Tensão elétrica

Perigo de eletrocussão

- Desligue a alimentação elétrica geral.
- Retire o cabo de alimentação elétrica da instalação elétrica.

- Entregue o aparelho aos centros adequados de recolha seletiva dos resíduos elétricos e eletrónicos, ou devolva o aparelho ao revendedor no momento da compra de um aparelho equivalente, na razão de um para um.

Informa-se que para a embalagem do aparelho foram utilizados materiais não poluentes e recicláveis.

- Entregue os materiais de embalagem aos centros apropriados de recolha seletiva.



Embalagens de plástico

Perigo de asfixia

- Não deixe sem vigilância a embalagem ou partes da mesma.
- Não permita que as crianças brinquem com os sacos de plástico da embalagem.



Advertências

1.7 Como ler o manual de utilização

Este manual de utilização usa as seguintes convenções de leitura:

Advertências



Informações gerais sobre este manual de utilização, de segurança e para a eliminação final.

Descrição



Descrição do aparelho e dos acessórios.

Utilização



Informações sobre a utilização do aparelho e dos acessórios, conselhos de cozedura.

Limpeza e manutenção



Informações para a correta limpeza e manutenção do aparelho.

Instalação



Informações para o técnico qualificado: instalação, colocação em funcionamento e teste.



Advertência de segurança



Informação



Sugestão

1. Sequência de instruções de utilização.

- Instrução de utilização individual.



2 Descrição

2.1 Descrição geral

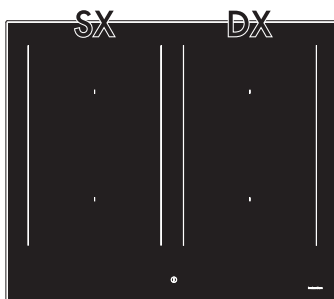

60 cm

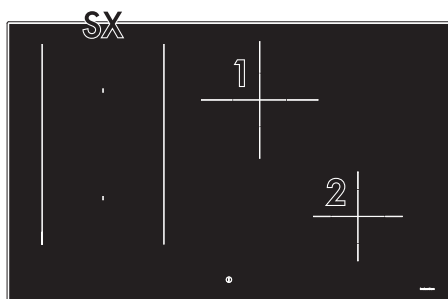

80 cm (A)

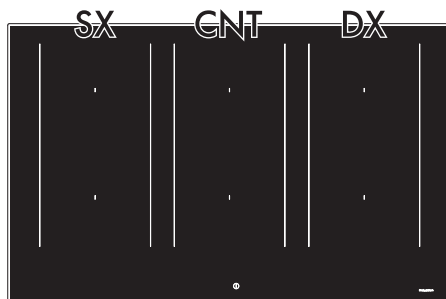

80 cm (B)

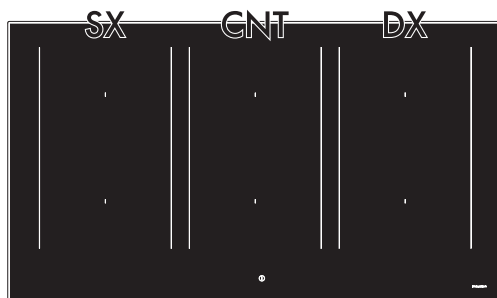

90 cm

SX = Zonas de cozedura esquerdas

CNT = Zonas de cozedura centrais

DX = Zonas de cozedura direitas

1 = Zona de cozedura posterior central

2 = Zona de cozedura anterior direita



Descrição

2.2 Painel de comandos

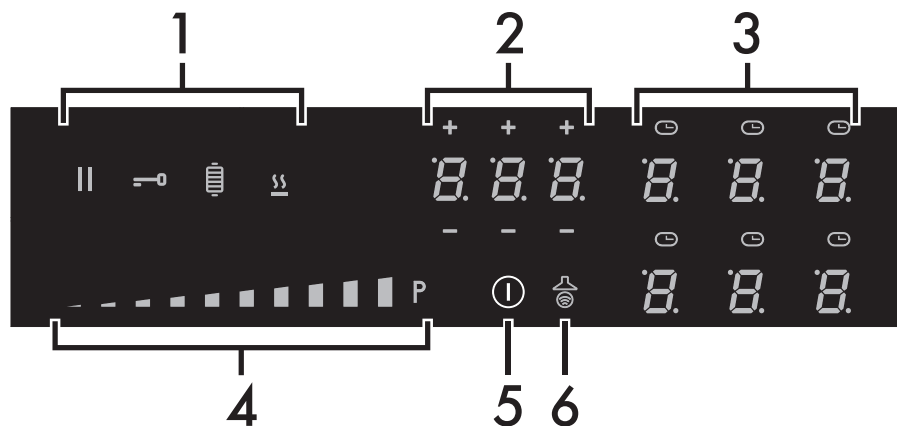

1 Teclas de funções especiais

2 Display do temporizador

3 Display das zonas de cozedura

4 Barra de deslocação

5 Tecla On/Off

6 Tecla função Auto-Vent 2.0

Tabela das potências máximas absorvidas

Modelos de 60 cm, de 80 cm (A) e de 90 cm:

	Dimensões H x L (mm)	Nível 9	Booster	Double Booster
Zona única	180 x 240	2100 W	2500 W	3000 W
Multizone	360 x 240	3000 W	3700 W	-
Zona 1	200 x 200	2300 W	3000 W	-
Zona 2	160 x 160	1400 W	1850 W	2100 W

Modelo de 80 cm (B):

	Dimensões H x L (mm)	Nível 9	Booster	Double Booster
Zona única	180 x 200	2100 W	2500 W	3000 W
Multizone	360 x 200	3000 W	3700 W	-

* as potências são indicativas e podem variar dependendo do recipiente utilizado ou dos valores definidos.



Vantagens da cozedura por indução

i O aparelho dispõe de um gerador por indução para cada zona de cozedura. Cada gerador sob a superfície de cozedura em vitrocerâmica origina um campo eletromagnético que induz uma corrente térmica para a base da panela. Na zona de cozedura por indução o calor não é então transmitido, mas criado diretamente no interior do recipiente pelas correntes indutivas.

- Poupança energética graças à transmissão direta da energia à panela (são necessários recipientes apropriados em material magnetizável) em relação à cozedura elétrica tradicional.
- Maior segurança graças à transmissão de energia apenas ao recipiente colocado na placa de cozinha.
- Elevado rendimento na transmissão de energia da zona de cozedura por indução à base da panela.
- Rápida velocidade de aquecimento.
- Perigo reduzido de queimaduras, uma vez que, sendo a superfície aquecida apenas na base da panela, os alimentos que vazam não se pegam.

Gestão de potência

A placa possui um módulo de gestão de potência que otimiza/limita os consumos. Se os níveis de potência máximos definidos ultrapassarem o limite máximo permitido, a placa eletrónica irá gerir automaticamente a potência distribuída pelas placas.

O módulo procura manter os níveis máximos de potência distribuída. No display são mostrados os níveis definidos pela gestão automática.



- A prioridade é dada pela última zona definida.
- O módulo de gestão de potência não influencia o consumo elétrico total do aparelho.



3 Utilização

3.1 Advertências



Temperatura elevada Perigo de queimaduras

- Proteja as mãos com luvas térmicas durante a utilização.
- Não toque ou limpe a superfície da placa de cozinha durante o funcionamento ou quando as lâmpadas indicadoras de calor residual estiverem acesas.
- Não coloque panelas ou frigideiras vazias sobre as zonas de cozedura ligadas.
- Não permita que crianças menores de 8 anos se aproximem do aparelho durante o funcionamento.
- Ative o bloqueio de teclas na presença de crianças ou animais domésticos que consigam ter acesso à placa de cozinha.
- Após a utilização, as zonas de cozedura permanecem muito quentes durante um certo período de tempo após o desligamento. Não toque nas superfícies da placa de cozinha.



Temperatura elevada Perigo de incêndio ou explosão

- Não utilize ou deixe materiais inflamáveis nas proximidades do aparelho ou diretamente sob a placa de cozinha.
- Não utilize latas de conservas, recipientes fechados, loiças e recipientes de plástico para a cozedura.
- Não deixe o aparelho abandonado durante as cozeduras que possam libertar gorduras ou óleos.
- Se se formarem rachaduras, fissuras ou na impossibilidade de desligamento do aparelho, retire a ficha da tomada e contacte a Assistência técnica.



Utilização não correta Riscos de danos nas superfícies

- Não utilize a placa de cozinha se um eventual forno instalado sob a mesma estiver em processo de pirólise.
- Não coloque panelas com fundo não perfeitamente plano e regular.
- Evite que objetos sólidos e pesados caiam desastrosamente sobre a superfície de cozedura.
- Não utilize a placa como superfície de apoio.



3.2 Operações preliminares

A fim de remover uma eventual humidade acumulada durante o processo de fabricação, para um funcionamento correto dos circuitos eletrónicos e do painel de comandos:

1. Remova as películas protetoras das superfícies externas do aparelho e dos acessórios.
2. Remova as eventuais etiquetas (à exceção da chapa com os dados técnicos).

3.3 Utilização da placa

Todos os comandos e controlos do aparelho encontram-se no painel frontal. O uso da placa de cozinha por indução ocorre por meio de teclas sensoras Touch-Control. Toque levemente num símbolo da superfície em vitrocerâmica. Cada toque correto é confirmado por um sinal acústico.

Primeira ligação



Durante a primeira ligação à rede elétrica, é executado um controlo automático que acende todas as lâmpadas indicadoras por alguns segundos.

Na primeira utilização, após a primeira ligação à rede elétrica, aparecerá o símbolo  a piscar; é utilizado para entrar no menu técnico do aparelho e destina-se apenas à assistência técnica.

Lista dos símbolos



Tecla On/Off: liga ou desliga a placa de cozinha.



Tecla de função Auto-Vent 2.0: ativa a comunicação entre a placa de cozinha e o exaustor por cima da mesma.



Tecla de pausa: suspende a cozedura.



Tecla bloqueio dos comandos: impede o toque acidental dos comandos.



Tecla da função Grill: ativa a função Grill



Tecla da função Warming: ativa a manutenção do calor.

Barra de deslocação: aumenta ou diminui o nível de potência de uma zona de cozedura.



Display das zonas de cozedura



Nesta área estão as teclas para selecionar as zonas de cozedura e os ícones do temporizador sobre cada uma.

Display do temporizador



Nesta área estão os comandos para programar o temporizador autónomo e o temporizador para as zonas de cozedura.



Utilização

Diâmetro mínimo dos recipientes

Verifique se as panelas/tachos têm um diâmetro mínimo igual ao mostrado na tabela a seguir, para ambas as configurações.

Configuração	Ø mínimo (cm)	Ø Aconselhado (cm)
Zona única	11	18
Multizone	19	20* - 22
Zona 1	11	20
Zona 2	9	16

*Diâmetro recomendado para o modelo de 80 cm (B).

Tenha em consideração o seguinte:

- Não ultrapasse os limites das marcas com as panelas/tachos.
- Não cubra o painel de comandos.
- Não se aproxime das bordas de vidro.
- Se utilizar uma panela/tacho com um diâmetro inferior ao indicado na coluna «Ø mínimo (cm)» pode não ser detetada/o.

Tabela de dimensões mínimas e máximas para a utilização de um grelhador na configuração Multizone (cm):

Modelo	Dimensões mínimas	Dimensões máximas
60 cm	19 x 19	22 x 36
80 cm (A)	19 x 19	22 x 36
80 cm (B)	19 x 19	20 x 36
90 cm	19 x 19	22 x 36

Recipientes utilizáveis para a cozedura por indução

Os recipientes para a cozedura por indução devem ser de metal, possuir propriedades magnéticas e um fundo de dimensões suficientes.

Recipientes adequados:

- Recipientes de aço esmaltado com fundo espesso.
- Recipientes em ferro fundido com fundo esmaltado.
- Recipientes em aço inoxidável multicamadas, aço ferrítico inoxidável e alumínio com fundo especial.

Recipientes não adequados:

- Recipientes em cobre, aço inoxidável, alumínio, vidro refratário, madeira, cerâmica e terracota.

Para verificar se a panela é adequada basta aproximar um ímã ao fundo: se este for atraído a panela é adequada para a cozedura por indução.

Se não dispuser de um ímã pode colocar-se no recipiente uma pequena quantidade de água, pousá-lo numa zona de cozedura e pôr a placa em funcionamento.



A função Multizone só pode ser ativada para zonas marcadas com as indicações «SX», «CNT» e «DX» - consulte «Descrição geral».



Se no display for mostrado o símbolo , significa que a panela não é adequada.

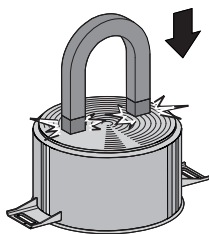

Utilize exclusivamente recipientes com o fundo perfeitamente plano adequados para as placas por indução. A utilização de panelas com fundo irregular pode comprometer a eficiência do sistema de aquecimento até a impedir a deteção da panela sobre a placa.



Preste atenção para não posicionar as panelas/tachos sobre os comandos frontais do aparelho.

Limitação da duração da cozedura

A placa de cozinha dispõe de um dispositivo automático que limita a duração do funcionamento.

Se não alterar as definições da zona de cozedura, a duração do funcionamento máximo de cada zona individual depende do nível de potência selecionado.

Quando o dispositivo para a limitação da duração do funcionamento é ativado, a zona de cozedura desliga-se, é emitido um breve sinal e, se estiver quente, é exibido o

símbolo  no display.

Nível de potência definido	Duração máxima da cozedura em horas
1	6
2	6
3	5
4	5
5	4
6	1 ½
7	1 ½
8	1 ½
9	1 ½

Proteção contra sobreaquecimento

Ao utilizar a placa de cozinha a toda a potência durante um longo período, as partes eletrónicas podem ter dificuldade em arrefecer se a temperatura ambiente for elevada.

Se a temperatura dos componentes eletrónicos internos ultrapassar o limite de segurança, o aparelho será desligado automaticamente e será exibido «ER21» (veja «Códigos de erro»).

Conselhos para poupar energia

- O diâmetro da base da panela não deve sair da largura da zona de cozedura impressa com serigrafia.
- As panelas não devem ser posicionadas fora do perímetro da placa e por cima dos comandos frontais.
- Ao comprar uma panela verifique se o diâmetro indicado se refere ao fundo ou à parte superior do recipiente, visto que este último é quase sempre maior que o do fundo.



Utilização

- Quando se preparam pratos com tempos de cozedura longos, pode poupar-se tempo e energia utilizando uma panela de pressão, a qual permite, além disso, conservar as vitaminas contidas nos alimentos.
- Assegure-se de que a panela de pressão contenha líquido suficiente, visto que o sobreaquecimento provocado pela sua ausência poderá danificar a panela e a zona de cozedura.
- Se possível, tape sempre as panelas com uma tampa adequada.
- Escolha a panela adequada à quantidade de alimento a cozinhar. Uma panela grande mas semivazia implica um dispêndio de energia.



Se a placa de cozinha e o forno forem utilizados ao mesmo tempo, em certas condições poderá ser ultrapassado o limite máximo de potência utilizável pela própria instalação elétrica.

Níveis de potência

A potência da zona de cozedura pode ser regulada para vários níveis. No quadro, pode encontrar as indicações relativas aos diversos tipos de cozedura.

Nível de potência	Adequado para:
0	Posição OFF
1 - 2	Cozedura de quantidades reduzidas de alimento (potência mínima)
3 - 4	Cozedura
5 - 6	Cozedura de grandes quantidades de alimento, assar peças maiores
7 - 8	Assar, fritar com farinha
9	Assar
P/ 	Assar/Dourar, cozer (potência máxima)*

* consulte as funções Booster e Double Booster

Ligação/desligamento da placa

Para ativar a placa é necessário manter premida a tecla On/Off  durante, pelo menos, 1 segundo; repita esta última operação para a desativar.



A placa desativar-se-á automaticamente dentro de alguns segundos se não for selecionado qualquer valor de potência.



Ligação automática da zona de cozedura

i A placa está equipada com um sistema de deteção de recipientes que seleciona automaticamente as zonas nas quais é colocada uma panela adequada; esta característica está ativa por defeito e pode ser desativada a partir do menu do utilizador.

Após ter ligado a placa:

1. Coloque um recipiente (adequado para a cozedura por indução e não vazio) sobre a zona de cozedura que se pretende utilizar.
- O display correspondente à zona com o seu recipiente acende-se automaticamente mostrando  e a barra de deslocação ilumina-se.

Se a deteção automática de recipientes for desativada, quando o aparelho é ligado todos os display das zonas de cozedura

mostram o símbolo  com o ponto no canto inferior direito a piscar; para ativar as zonas é necessário seleccioná-las através dos respetivos display e depois seleccionar o nível de potência pretendido.

Regulação da zona de cozedura



Depois de ter selecionado uma zona de cozedura:

1. Coloque um dedo à esquerda da barra de deslocação da zona de cozedura a utilizar.



Agora o valor da potência indicado é de



2. Desloque o dedo para a direita ou para a esquerda na barra de deslocação até seleccionar a potência de  a  ou habilitar a função Booster (veja «Função Booster»).



O display da zona utilizada indica o valor da potência definida.

Desligamento da zona de cozedura

1. Desloque o dedo para a esquerda até ao fim da barra de deslocação da zona de cozedura a desligar.



O display da zona selecionada mostra o valor .



Para desligar todas as zonas de cozedura em simultâneo, mantenha premida a tecla On/Off  durante, pelo menos, 2 segundos.



Utilização

Seleção rápida



Através desta função é possível definir rapidamente a potência das placas desejada.

Depois de ter ligado a placa e selecionado uma zona de cozedura:

1. Coloque um dedo sobre a potência pretendida da barra de deslocação.



2. Desloque o dedo para a direita ou para a esquerda para selecionar a potência de cozedura desejada.

Função Booster



Utilização não correta
Perigo de queimaduras

- Não utilize as funções Booster e Double Booster para aquecer gorduras e óleo, pois há risco de se incendiarem.



Através desta função é possível utilizar a potência máxima distribuída da zona de cozedura, útil para ferver grandes quantidades de água.

Depois de ter ligado a placa e selecionado uma zona de cozedura:

1. Coloque um dedo à esquerda da barra de deslocação.



O display da zona de cozedura utilizada liga-se: o valor da potência indicado é de



2. Desloque o dedo para a direita na barra de deslocação até selecionar a função Booster.

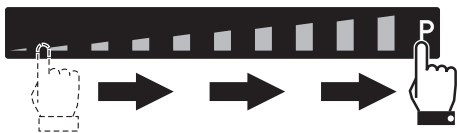

O display da zona de cozedura utilizada

indica o valor de



É possível ativar a função Booster de forma rápida.

- Após ter ligado a placa e selecionado a zona, coloque um dedo no ponto mais à direita da barra de deslocação da zona de cozedura a utilizar.



A função Booster permanece ativa no máximo durante 5 minutos, decorridos os quais o nível de potência baixa automaticamente para o nível 9.

Função Double Booster

A função Double Booster permite obter mais potência em relação à função Booster.

Após ativar a função Booster para uma zona de cozedura, pressione o símbolo «P» na extremidade direita da barra de deslocação; serão exibidos em sequência

os símbolos ,  e .

Função Multizone



Através desta função é possível regular ao mesmo tempo duas zonas de cozeduras (anterior e posterior) para a utilização das panelas como tachos para peixe ou recipientes com forma retangular.

Após ter ligado a placa:

1. Posicione simultaneamente um dedo sobre as teclas de duas zonas de cozedura dispostas na vertical.



Após um breve sinal acústico aparecerá, em correspondência com o botão da zona

traseira, o símbolo ; agora a função Multizone está ativada.

2. Desloque o dedo sobre a barra de deslocação à esquerda para definir a potência de cozedura desejada.

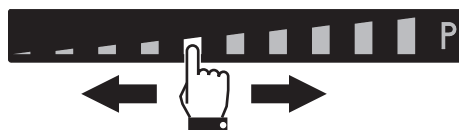



Utilização

Para ambas as zonas de cozedura são definidos os mesmos parâmetros.



A função Multizone só pode ser ativada para zonas ligadas verticalmente (zonas marcadas com as indicações «SX», «CNT» e «DX» - consulte «Descrição geral»).



Esta função gere automaticamente uma justa repartição da potência em ambas as placas interessadas.



Quanto está ativada a função Multizone, não é possível ativar a função Double Booster nas zonas em questão.

Se for utilizada uma panela de grandes dimensões, oval ou oblonga, certifique-se de que é colocada no centro da zona de cozedura.

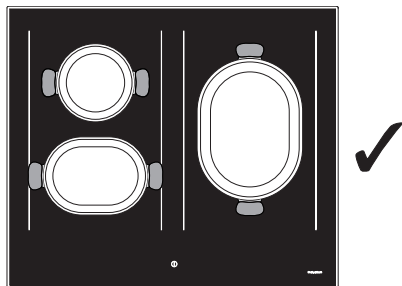

Exemplo de posicionamento das panelas correto

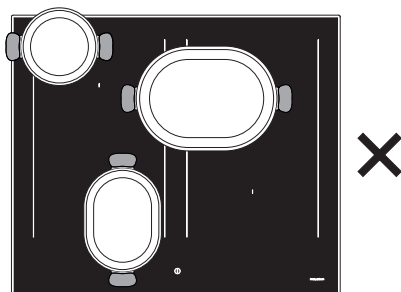

Exemplo de posicionamento das panelas NÃO correto

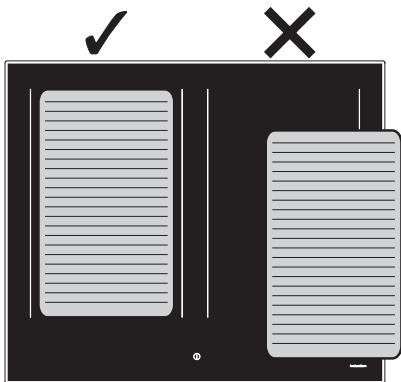

Exemplos de posicionamento da placa de grelhar

Para desativar a função Multizone:

Pressione simultaneamente as teclas das zonas de cozedura ativadas na Multizone;

o símbolo  desaparece e as duas zonas podem ser ajustadas separadamente.



Quadro guia para a cozedura

No quadro seguinte são indicados os valores de potência que podem ser definidos e em correspondência com todos está indicado o tipo de alimentos a preparar. Os valores podem variar conforme a qualidade do alimento e do gosto do consumidor.

Nível de potência	Adequado para:
1 - 2	Aquecer refeições, manter em ebulição uma pequena quantidade de água, bater molhos, gemas de ovos ou manteiga.
3 - 4	Cozedura de refeições sólidas e líquidas, manter água em ebulição, descongelar congelados, omeletas de 2-3 ovos, comida, fruta e verdura, cozeduras várias.
5 - 7	A cozedura de carne, peixe e verduras a vapor, refeições com mais ou menos água, preparação de geleias, etc.
8-9	Assados de carne ou peixe, bifes, fígado, alourar carne e peixe, ovos, etc.
Booster e Double Booster	Fritar batatas, etc., em óleo, ferver a água rapidamente.

Calor residual



Utilização não correta Perigo de queimaduras

- Tenha muito cuidado com as crianças, porque dificilmente podem ver a indicação de calor residual. Após a utilização as zonas de cozedura permanecem muito quentes durante um certo período de tempo, mesmo se desligadas. Evite que as crianças coloquem as mãos sobre as zonas de cozedura.

Após o desligamento da zona de cozedura, se a zona ainda estiver quente

será exibido no display o símbolo .

Quando a temperatura descer abaixo dos 60°C, o símbolo não será mais visualizado.



3.4 Funções especiais

Função Pausa



Com esta função é possível suspender o funcionamento de todas as zonas de cozedura.

Para ativar a função Pausa:

1. Ative pelo menos uma zona de cozedura.
2. Pressione a tecla de pausa . Nos display de todas as zonas de cozedura aparecerá o símbolo .



A função de pausa pode ser mantida por até 10 minutos; depois disso, o aparelho desliga-se.



Utilização

Para desativar a função Pausa:

1. Mantenha pressionada a tecla . O símbolo da pausa que acabou de pressionar começa a piscar.
2. Pressione qualquer uma das teclas, menos a tecla de Pausa.
3. Agora a função de pausa está desativada e as funcionalidades definidas anteriormente são restabelecidas.



- Durante a função Pausa permanecem ativos a limitação da duração da cozedura, os símbolos de calor residual e a função de bloqueio de comandos.
- No caso de interrupção e posterior restabelecimento da corrente elétrica, a função de pausa será desativada.

Bloqueio de comandos

Esta função é útil para permitir operações de limpeza durante o funcionamento do aparelho.

Para ativar o bloqueio dos comandos, o aparelho deve ter pelo menos uma zona ativa ou a função Pausa deve estar ativa.

- Pressione a tecla  por no mínimo um segundo.

Todas as teclas, com exceção da tecla



, ficam bloqueadas.

Para desativar o bloqueio de comandos:

1. pressione novamente a tecla  por no mínimo um segundo.



- No caso de interrupção e posterior restabelecimento da corrente elétrica, o bloqueio de comandos será desativado.
- Se o aparelho for desligado e ligado novamente, o bloqueio de comandos permanece ativo.

Função Grill



Esta função permite ativar automaticamente a função Multizone apenas para as zonas esquerdas; útil para grelhar com uma placa de grelhar ou cozinhar com recipientes alongados.

Para ativar a função Grill:

1. Posicione uma placa de grelhar ou um recipiente alongado nas zonas da esquerda.
2. Prima a tecla  que começará a piscar.

No display da zona dianteira aparecerá o símbolo , enquanto no da zona traseira

aparecerá o símbolo . A barra de deslocação será definida automaticamente no nível **8**. (fase de pré-aquecimento)



Após dois minutos de funcionamento, o nível baixará para o nível **6**.

Pressione a tecla  e aja sobre a barra de deslocação para alterar o nível de potência a qualquer momento.





Função Warming



Com esta função é possível manter quentes os alimentos já cozinhados, ou manter a água em ebulição.

Para ativar a função Warming, após ter ligado a placa:

1. Selecione uma zona de cozedura.
2. Pressione o botão  para ativar a função; o display da zona de cozedura mostra o símbolo .

Para desativar a função Warming:

1. Selecione a zona de cozedura com a função ativa.
2. Pressione a tecla .

3.5 Função Auto-Vent 2.0



- Esta característica permite controlar a velocidade de aspiração de um exaustor através de uma ligação sem fios.
- O exaustor deve ser preparado para a função Auto-Vent 2.0.
- A ligação é sempre unidireccional, desde a placa até ao exaustor: não é possível comandar a placa através do exaustor.

A função Auto-Vent 2.0 está desativada por defeito, mas pode ser ativada através do menu do utilizador. Uma vez ativada, a

tecla  permanecerá sempre acesa a baixa luminosidade.

Esta função tem um modo automático e um modo manual:

- O modo automático, ativo por defeito, regula a velocidade de aspiração do exaustor de acordo com a potência total do aparelho (consulte «Menu do utilizador» - opção **U8**)
- O modo manual permite regular a velocidade de aspiração premindo a tecla .

Depois de ligar a placa, para ativar o modo manual:

1. Prima a tecla , que se acende em pleno brilho.
2. Cada pressão subsequente aumenta a velocidade de aspiração do exaustor de acordo com uma sequência cíclica com 5 níveis de regulação, de 0 (desligado) para 4 (velocidade máxima).

Para voltar ao modo automático, é necessário desligar e ligar novamente o aparelho.



Consulte sempre o manual do exaustor para indicações mais precisas.



3.6 Funções acessórias

Bloqueio para crianças

Esta função é útil para prevenir ativações acidentais (por exemplo, por crianças).

Para ativar o bloqueio para crianças, o aparelho deve ser ligado, mas com as zonas desativadas:

1. Mantenha premido qualquer display de zona de cozedura.

- A barra de deslocação exibe uma animação.

2. Solte o display e deslize a barra da esquerda para a direita.

O bloqueio para crianças está ativo e os display das zonas de cozedura exibem o

símbolo .

Para desativar o bloqueio para crianças, com o aparelho ligado:

1. Mantenha premido qualquer display de zona de cozedura.

- A barra de deslocação exibe uma animação.

2. Solte o display e deslize a barra da direita para a esquerda.



- No caso de interrupção e posterior restabelecimento da corrente elétrica, o bloqueio para crianças permanece ativo.
- Uma vez desativado, o bloqueio para crianças não pode ser reativado; para o fazer, o aparelho deve ser desligado e depois ligado novamente.

Aquecimento rápido



Esta função não está disponível para os níveis de potência **9**, **Booster** e **Double booster**.

A função de aquecimento rápido permite aquecer ao máximo uma zona de cozedura por um tempo limitado, para depois continuar a cozedura com o nível de potência definido.

Depois de ter selecionado uma zona de cozedura:

- Mantenha premido um nível de potência (de **1** a **8**) durante pelo menos 3 segundos.
- O display da zona de cozedura mostra o símbolo .
- Decorrido o tempo de aquecimento, a zona de cozedura regressa ao nível de potência anteriormente selecionado.

Esta função pode ser desativada mantendo pressionado o nível de potência definido por 3 segundos, ou selecionando um outro inferior.

Temporizador



Com esta função é possível programar um temporizador que emite um sinal acústico no final do tempo desejado.

Depois de ter ativado a placa sem ter selecionado qualquer zona de cozedura:

1. Prima o interior do display do temporizador.





2. Através das teclas + e - selecione o tempo pretendido.

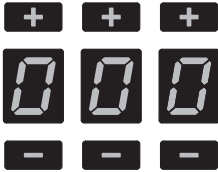

- O primeiro dígito à esquerda seleciona a hora, o central os décimos de minutos e o da direita, cada minuto.

i Quando o aparelho ligar, toque no display do temporizador dentro de 3 segundos, caso contrário é desativado e será necessário ligar novamente o aparelho.

3. Após uma espera de 10 segundos, o temporizador iniciará a contagem decrescente.
4. Quando o tempo expirar, serão emitidos avisos sonoros; pressione qualquer tecla para os desativar.

i É possível programar até um máximo de 9 horas e 59 minutos.

 A utilização do temporizador não interrompe o funcionamento das zonas de cozedura, mas apenas avisa o utilizador quando são transcorridos os minutos definidos.

Alteração e desativação do temporizador

Para alterar ou desativar o temporizador durante a contagem decrescente:

1. Pressione a tecla On/Off  para ativar a placa (se estiver em stand-by).

- O display do temporizador exibirá os minutos que foram definidos no início.
2. Pressione as teclas + e - para alterar o tempo do temporizador ou para o colocar a zero.
 3. Após uma espera de 10 segundos, o temporizador iniciará a nova contagem decrescente ou será desativado.

Cozedura temporizada

i Com esta função é possível programar o desligamento automático de cada zona de cozedura no final de um período de tempo.

Para ativar a função Cozedura temporizada, após ter ativado pelo menos uma zona de cozedura:

1. Selecione um nível de potência.
2. Prima o interior do display do temporizador.



- No display da zona de cozedura aparecerá o símbolo  a piscar.

3. Através das teclas + e - selecione o tempo pretendido.

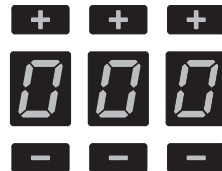

4. A cozedura temporizada iniciará alguns segundos após a última seleção.

No final do tempo programado, um alarme sonoro avisa o utilizador.



Utilização

5. Para desativar o alarme sonoro, pressione qualquer tecla.

i É possível programar até um máximo de 9 horas e 59 minutos.

i É possível ativar a função em mais zonas de cozedura simultaneamente. O indicador de tempo e o led a piscar referem-se à zona de cozedura que está quase a desligar-se

Alteração ou desativação da cozedura temporizada

Para alterar a cozedura temporizada durante a contagem decrescente:

1. Pressione a tecla On/Off  para ativar a placa (se estiver em stand-by).
2. Pressione a tecla do display da zona de cozedura temporizada.
 - O display do temporizador exibirá os minutos que foram definidos no início.
3. Pressione as teclas + e - para alterar ou colocar a zero o temporizador.
4. Após uma espera de 10 segundos, o temporizador iniciará a nova contagem decrescente ou será desativado.

i Durante a cozedura temporizada, é possível programar um temporizador independente.

Função Recall

i Esta função permite restabelecer algumas operações iniciadas, após um desligamento involuntário.

Em caso de desligamento involuntário, execute as seguintes operações em 6 segundos:

1. Ligue o aparelho.

- A tecla  começa a piscar.

2. Logo depois, pressione a tecla de pausa

 para restabelecer as funções anteriormente ativas.

i Esta função restabelece a atividade da zona de cozedura, as funções do temporizador e o aquecimento rápido; todas as outras funções não são recuperadas.







3.7 Menu do utilizador

O menu do utilizador permite alterar as características funcionais do aparelho. No total, estão presentes 9 opções alteráveis. Cada opção está marcada no display com a letra «U» alternada com um número progressivo.

Item	Característica
U0	Potência máxima total (kW) - Alteração apenas sob responsabilidade do instalador
U1	Opção desativada
U2	Volume das teclas
U3	Volume da campainha do temporizador
U4	Luminosidade do display
U5	Animação do temporizador
U6	Deteção automática das painelas
U7	Duração da campainha do temporizador
U8	Configuração da ventoinha do exaustor
U9	Função Auto-Vent 2.0

Acesso ao menu do utilizador

1. Com a placa desligada, acenda-o através da tecla On/Off .
2. Logo depois, prima novamente  para o apagar; a tecla  começa a piscar.
3. Pressione e mantenha pressionada .
4. Mantenha premido , no display das zonas de cozedura aparecerão os símbolos a premir em sequência para se aceder às opções do menu.

Pressione em sequência todas as teclas da zona de cozedura, a partir da frontal esquerda no sentido horário; cada toque correto será confirmado por um aviso sonoro.

Modelos de 60 e 80 cm (A):

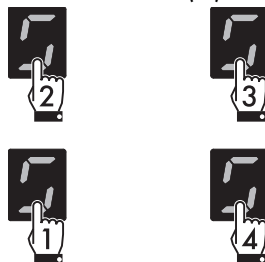

Modelos de 80 cm (B) e 90 cm:

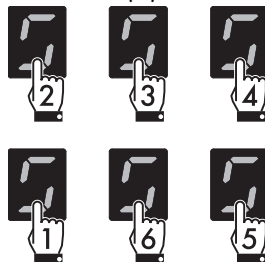

Se a sequência de teclas estiver incorreta, a placa será desligada e o procedimento para aceder ao menu precisará de ser repetido.

5. Solte a tecla .

O menu do utilizador está ativo e o display da cozedura exibirá, em cima, o

símbolo  alternado com o número .



Esta opção está reservada exclusivamente ao instalador (veja «Procedimento de limitação de potência (apenas para o instalador)»).



Utilização

6. Pressione o símbolo  para voltar à seleção das opções. Aparece a barra de deslocação, onde para cada segmento está associada uma opção do menu.

7. Prima os segmentos da barra de deslocação (exceto os dois primeiros) para selecionar as opções disponíveis.



- O primeiro segmento da esquerda (opção **U0**) está reservado para o procedimento de limitação de potência (apenas para o instalador).
- Por razões técnicas, o segundo segmento da esquerda (opção **U1**) está desativado. Interagir com esta opção não terá qualquer efeito.

A opção **U2** permite alterar o volume dos sons das teclas; estão disponíveis 4 graus de ajuste selecionáveis através da barra de deslocação.



Dependendo do grau de ajuste de cada opção, a barra de deslocação exibirá apenas os segmentos correspondentes aos graus selecionáveis.

- Valor **0**: volume mínimo.
- Valor **3**: volume máximo.



O som associado à pressão da tecla  e os sons das mensagens de erro não podem ser desativados.

A opção **U3** permite alterar o volume dos avisos sonoros do temporizador expirado em 4 graus de ajuste.

- Valor **0**: volume mínimo.
- Valor **3**: volume máximo.

A opção **U4** permite alterar a luminosidade do display em 10 graus de ajuste.

- Valor **0**: luminosidade máxima.
- Valor **9**: luminosidade mínima.

A opção **U5** permite exibir a contagem decrescente dos segundos do temporizador e da cozedura temporizada, de 59 segundos a 0.



A contagem dos segundos é exibida quando o temporizador é programado para um tempo inferior a 10 minutos.

- Valor **0**: animação desativada.
- Valor **1**: animação ativada.



A opção **U6** permite ativar ou desativar a deteção automática dos recipientes. (Veja «Ligação automática da zona de cozedura»).

- Valor **0**: deteção automática desativada.
- Valor **1**: deteção automática ativada.



Se a deteção automática dos recipientes estiver desativada, caso pouse um recipiente sobre a placa terá de ativar a zona manualmente.

A opção **U7** permite estabelecer a duração da campanha do temporizador expirado, através de 3 graus de ajuste:

- Valor **0**: duração da campanha por 120 segundos.
- Valor **1**: duração da campanha por 10 segundos.
- Valor **2**: campanha desativada.

A opção **U8** permite ativar o modo automático da função Auto-Vent 2.0 com 8 graus de ajuste. A tabela seguinte esquematiza as configurações possíveis:

Valor	Luzes do exaustor	Velocidade da ventoinha do exaustor		
		Cozeduras delicadas	Cozeduras médias	Cozeduras intensas
0	off	off		
1	on	off		
2 - 4 - 6	on	off	velocidade de 1	velocidade e 2
3 - 5 - 7	on	velocidade e 1	velocidade de 2	velocidade e 3

Dependendo da limitação da potência do aparelho, consulte a tabela abaixo para seleccionar o valor mais adequado:

Valor	Limitação da potência
2 - 3	até 4 kW
4 - 5	de 4 a 5 kW
6 - 7	de 5 a 11,1 kW



Se seleccionar um valor referente a uma potência superior à configurada, alguns níveis de velocidade da ventoinha do exaustor podem não estar disponíveis.

A opção **U9** permite ativar ou desativar a função Auto-Vent 2.0:

- Valor **0**: função desativada.
- Valor **1**: animação ativada.

Saída do menu do utilizador

Pode-se sair do menu do utilizador de duas maneiras:

1. Pressione a tecla . Quaisquer alterações serão descartadas e a placa será desligada.

Ou

2. Mantenha a tecla On/Off  pressionada por no mínimo 2 segundos. As alterações serão guardadas e a placa será desligada.



3.8 Códigos de erro

Em caso de mau funcionamento ou comportamento anómalo, o aparelho exibe o código de erro associado nos display da zona de cozedura.

Os códigos de erro começam sempre com «E..» ou «Er..», seguidos de um número.

A seguir estão listados os códigos de erro que podem ser geridos sem a intervenção da Assistência Técnica.

- **Er03:** Remova eventuais materiais ou recipientes da área dos comandos frontais.
- **E2:** Verifique se os recipientes são adequados para cozinhar por indução e se não estão vazios; deixe o aparelho arrefecer.



Se esses códigos de erro ocorrerem com frequência, contacte a Assistência técnica.

Para todos os outros, anote o código, se possível, e contacte o Serviço de Assistência Técnica.



4 Limpeza e manutenção

4.1 Advertências



Utilização não correta Riscos de danos nas superfícies

- Não utilize jatos de vapor para limpar o aparelho.
- Não derrame açúcar ou misturas doces na placa durante a cozedura.
- Não coloque sobre a placa materiais ou substâncias que possam derreter (plástico ou folhas de alumínio) durante a cozedura.
- Tenha-as sempre limpas e não coloque objetos de qualquer tipo sobre as teclas sensoras.
- Nas partes em aço ou tratadas na superfície com acabamentos metálicos (por exemplo, anodizações, níquelagens, cromagens) não utilize produtos para a limpeza que contenham cloro, amoníaco ou lixívia.
- Nas partes em vidro não utilize detergentes abrasivos ou corrosivos (por exemplo, produtos em pó, removedores de manchas e palhas de aço). Utilize eventualmente utensílios de madeira ou plástico.

4.2 Limpeza das superfícies

Para uma boa conservação das superfícies, é necessário limpá-las regularmente no final de cada utilização, após as ter deixado arrefecer.

4.3 Limpeza de rotina semanal

Limpe e cuide da placa de cozinha uma vez por semana com um produto comum para a limpeza de vidro. Respeite sempre as indicações do fabricante. O silicone presente nestes produtos gera uma película protetora hidrorrepelente e contra a sujidade. Todas as manchas ficam sobre a película e podem ser portanto removidas com facilidade. Em seguida, seque a superfície com um pano limpo. Tenha cuidado para que não fiquem restos de detergente na superfície de cozedura, visto que terão uma reação agressiva quando se aquece e poderão alterar a estrutura.

4.4 Manchas de alimentos ou resíduos

Eventuais vestígios claros provocados pela utilização das painéis com fundo em alumínio podem ser removidos com um pano húmido embebido em vinagre. No caso em que, após a cozedura, permaneçam resíduos queimados, remova-os, enxagúe com água e seque bem com um pano limpo.

Os grãos de areia que podem cair sobre a placa de cozinha durante a limpeza de saladas ou batatas poderão riscá-la quando se deslocam as painéis.

Retire, portanto, imediatamente os possíveis grãos da superfície de cozedura.



As alterações cromáticas não influenciam no funcionamento e na estabilidade do vidro. Não se trata, de facto, de alterações do material da placa de cozinha, mas de simples resíduos não removidos que ficaram carbonizados.

Podem formar-se **superfícies brilhantes** devido ao esfregar dos fundos das painéis, especialmente se forem de alumínio, e à utilização de detergentes não apropriados. É difícil removê-las através da utilização de produtos comuns para a limpeza. Pode tornar-se necessário repetir a limpeza várias vezes. A utilização de detergentes agressivos, ou a fricção com o fundo das painéis, poderá desgastar com o passar do tempo as decorações da placa de cozinha e poderá contribuir para a formação de manchas.

4.5 Que fazer se...

A placa não funciona:

- Verifique se a placa de cozinha está ligada e se o interruptor geral está inserido.
- Verifique se não há interrupções da corrente elétrica.
- Verifique se o fusível não disparou. Neste caso, substitua o fusível.
- Verifique se não disparou o interruptor magnetotérmico da instalação doméstica. Neste caso, volte a ligar o interruptor.

Os resultados da cozedura não são satisfatórios:

- Verifique se a temperatura de cozedura não está demasiado alta ou baixa.

A placa de cozinha produz fumo:

- Deixe-a arrefecer e limpe a placa de cozinha terminada a cozedura.
- Verifique se a comida não está a derramar e utilize, se for o caso, um recipiente maior.

Os fusíveis ou o interruptor magnetotérmico da instalação doméstica disparam repetidamente:

- Chame o Assistência técnica ou um electricista.

Existem ruturas ou fissuras na placa de cozinha:

- Desligue imediatamente o aparelho, retire a ficha da tomada e contacte a Assistência técnica.



5 Instalação

5.1 Ligação elétrica



**Tensão elétrica
Perigo de eletrocussão**

- A ligação elétrica deverá ser realizada por pessoal técnico qualificado.
- Use os equipamentos de proteção individual.
- É obrigatória a ligação à terra de acordo com as modalidades previstas pelas normas de segurança da instalação elétrica.
- Desligue a alimentação elétrica geral.
- Nunca puxe pelo cabo para extrair a ficha.
- Utilize cabos resistentes à temperatura de, pelo menos, 90 °C.
- O binário de aperto dos parafusos dos condutores de alimentação da placa de bornes deve ser igual a 1,5-2 Nm.

Informações gerais

Verifique se as características da rede elétrica são adequadas aos dados indicados na chapa.

A chapa de identificação, com os dados técnicos, o número de série e a marcação está colocada de forma visível no aparelho.

A chapa nunca deverá ser removida.

Providencie a ligação à terra com um cabo mais comprido do que os outros, pelo menos, em 20 mm.

O aparelho, conforme os modelos, pode ser ligado dos seguintes modos:

Modelos de 60 e 80 cm (A):

- 220-240 V / 380-415 V 2N~

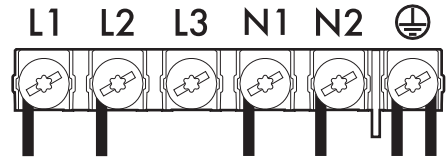

Cabo de **6 polos** 6 x 1,5 mm².

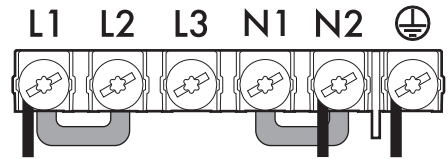

Cabo de **3 polos** 3 x 6 mm².

Modelos de 80 cm (B) e de 90 cm:

- 380-415 V 3N~

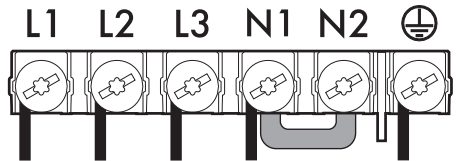

Cabo de **5 polos** 5 x 1,5 mm².

- 220-240 V 3~ / 380-415 V 2N~

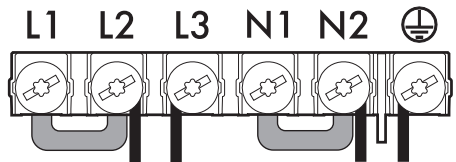

Cabo de **4 polos** 4 x 4 mm².



Instalação

- 220-240 V 1N~

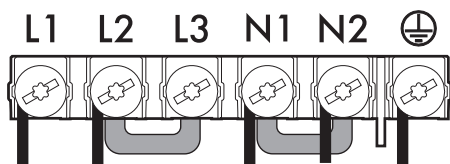

Cabo de **5 polos 5 x 2,5 mm²**.



Para cada ligação, utilize o conector fornecido.

Ligação fixa

Coloque na linha de alimentação um dispositivo de interrupção omipolar, em conformidade com as regras de instalação. O dispositivo de interrupção deve estar situado numa posição facilmente acessível e próxima do aparelho.



Passa o cabo de alimentação na parte posterior do móvel. Tenha em atenção que não entre em contacto com a parte inferior da placa de cozinha ou com o eventual forno encastrado sob a mesma.



Tenha cuidado se ligar aparelhos elétricos adicionais. Os cabos de ligação não devem entrar em contacto com as zonas de cozedura quentes.

Teste

No final da instalação, realize um teste rápido. Se o aparelho não funcionar, depois de ter verificado que seguiu corretamente as instruções, desligue o aparelho da rede elétrica e contacte a Assistência Técnica.

5.2 Para o instalador

- Não dobre ou prenda o cabo de ligação à rede elétrica.
- O aparelho deve ser instalado segundo os esquemas de instalação.
- No caso de o aparelho não funcionar corretamente após ter efetuado todos os controlos, consulte o Centro de Assistência Autorizado na sua área.
- Quando o aparelho estiver corretamente instalado, informe o utilizador sobre os métodos corretos de funcionamento.

5.3 Procedimento de limitação de potência (apenas para o instalador)

Para alterar a potência máxima absorvida pelo aparelho, é necessário aceder ao menu do utilizador (veja «Menu do utilizador»). Depois de entrar no menu do utilizador, a primeira opção disponível é aquela marcada com o código **“U0”** (Potência máxima total). No total, estão presentes 10 opções alteráveis. Cada opção está marcada no display com a letra **«U»** alternada com um número progressivo.



1. Depois de se aceder ao menu do utilizador, o display das zonas de cozedura exibirá, em cima, o símbolo alternado com .
2. O display do temporizador exibe a potência predefinida de fábrica (valor expresso em Kw - conforme os modelos):
 /
3. Prima o display do temporizador para permitir a mudança de potência.



4. Pressione o lado esquerdo da barra de deslocação para diminuir a potência e o lado direito para a aumentar.

Graças à função **Eco-Logic Advance**, o valor da potência aumenta e diminui em passos de 0,1 Kw a cada toque.

Para sair do menu do utilizador, pode-se:

1. Premir  por no mínimo 2 segundos para guardar as alterações.
2. Premir  para descartar as alterações.

Em ambos os casos a placa desliga-se e será necessário tornar a ligá-la.

Tabela das potências absorvidas

Modelo	Potência mínima (kW)	Potência máxima (kW)
60 cm 80 cm (A)	2,4	7,4
80 cm (B) 90 cm	2,4	11,1

5.4 Indicações de segurança



Geração de calor durante o funcionamento do aparelho
Risco de incêndio

- Verifique que o material do móvel seja resistente ao calor.
- Verifique que o móvel disponha das aberturas necessárias.
- Não obstrua em nenhum tipo de instalação a grelha de ventilação colocada antes do produto.

Entalhados, adesivos ou revestimentos plásticos sobre móveis adjacentes devem ser termorresistentes ($>90^{\circ}\text{C}$), de outro modo, poderão deformar-se com o tempo.

A distância mínima a observar entre os exaustores e a superfície de cozedura deve corresponder, como mínimo, à indicada nas instruções de montagem do exaustor.

Devem também ser respeitadas as distâncias mínimas dos cortes da banca no lado posterior como indicado nas ilustrações de montagem.

5.5 Entalhe do plano de trabalho



A seguinte intervenção requer um trabalho na parede e/ou de carpintaria e deve ser, portanto, realizada por um técnico competente. A instalação pode-se realizar com materiais diversos, como alvenaria, metal, madeira maciça e madeira revestida por lâminas plásticas, desde que resistam ao calor ($>90^{\circ}\text{C}$).

Realize uma abertura no plano de trabalho do móvel com as dimensões indicadas (mm).

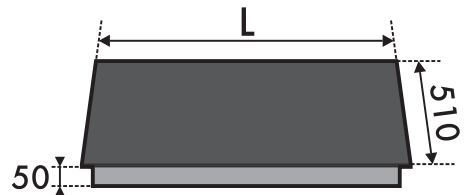



Instalação

Encastre sem semiaresta

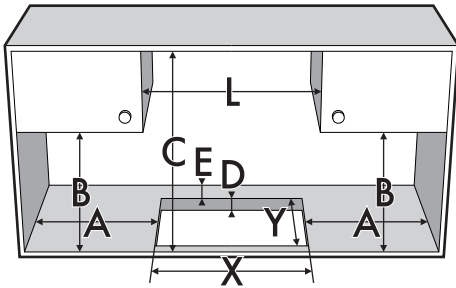

L	X	Y
600	560	480
800 (A)	730 ÷ 750	480 ÷ 490
800 (B)	750	490
900	860	490

A	B	C	D	E
mín. 50	mín. 460	mín. 750	20÷60	mín. 50

Encastre sem aresta

Para este tipo de placas de cozinha é necessário adicionar uma fresagem adicional a realizar no furo de encastre caso se deseje instalar a placa de cozinha rente ao plano de trabalho.

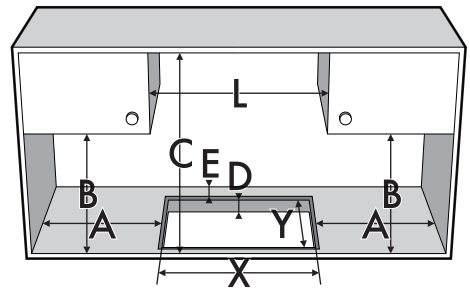
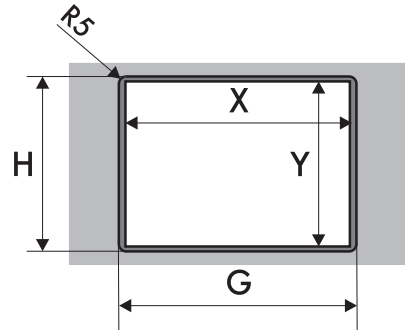

L	X	Y	G	H
600	560	480	604	514
800 (A)	730 ÷ 750	480	804	514
800 (B)	750	490	804	514
900	860	490	904	514

A	B	C	D	E
mín. 50	mín. 460	mín. 750	20÷60	mín. 50

Vedante da placa de cozinha

Antes da montagem, para evitar infiltrações de líquidos entre os cantos da placa de cozinha e o plano de trabalho, posicione o vedante adesivo fornecido ao longo de todo o perímetro da placa.

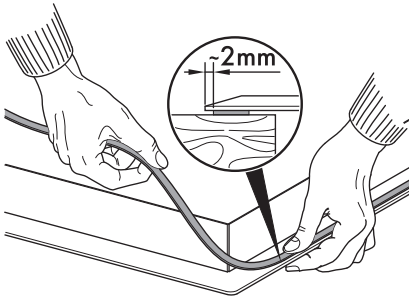

Não fixe a placa de cozinha com silicone. Se necessário, não permita a remoção da placa de cozinha sem a danificar.

Depois de aplicado o vedante adesivo (A) na superfície de vidro e depois de ter colocado e fixado a placa de cozinha, preencha as fendas com silicone isolante (B) e limpe um eventual excesso.



Se for necessário remover a placa de cozinha, corte o silicone com um cortador antes de tentar removê-la (C).

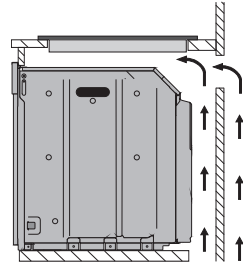
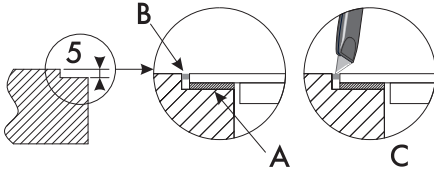

com abertura no fundo e atrás

5.6 Encastre

Sobre compartimento de encastre do forno



No caso de estar instalada sobre um forno, este deve estar munido de ventilador de refrigeração.

A distância entre a placa e os móveis da cozedura ou os aparelhos de encastrar deve ser tal que garanta uma ventilação suficiente e uma suficiente descarga de ar. Se instalada sobre um forno, é necessário deixar um espaço entre o fundo da placa de cozinha e a parte do produto instalado por baixo.

Sobre compartimento neutro ou gavetas

Em caso de se encontrarem outros móveis (paredes laterais, gavetas, etc.), máquinas de lavar loiça ou frigoríficos, sob a placa de cozinha, deve ser instalado um fundo duplo de madeira a uma distância mínima de **20 mm** a partir do lado inferior da placa de cozinha, para evitar contactos accidentais. O fundo duplo pode apenas ser removido utilizando ferramentas apropriadas.

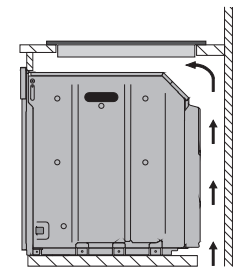

com abertura no fundo

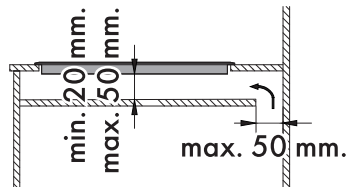
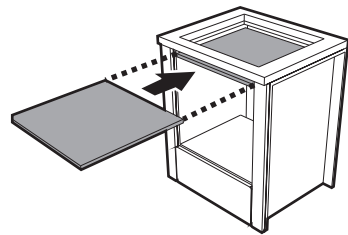

com abertura no fundo



Instalação

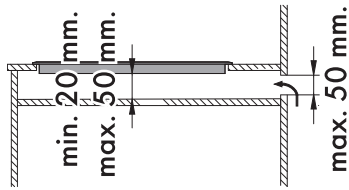

com abertura atrás

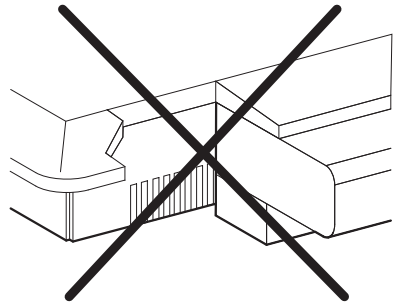

Molas de fixação

Para garantir a fixação e uma centragem ideal, é necessário posicionar as molas fornecidas:

1. Insira as molas e encaixe-as horizontalmente com uma leve pressão no entalhe adequado.

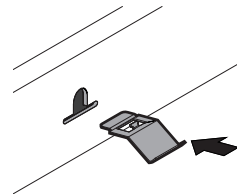

2. Em seguida, rode-as para cima para as encaixar definitivamente.

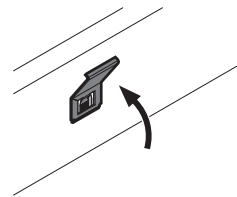

Ventilação

A seguir estão ilustrados dois casos de instalação adequada para uma ventilação correta e um caso de instalação incorreta a evitar.

