

<b>VARNING</b>	<b>149</b>	Förberedelser	156
Allmänna säkerhetsanvisningar	149	Säkerhetsfunktion	157
Installation	152	Användning av hällen	157
Apparatens syfte	153	Felmeddelanden	158
Denna bruksanvisning	154	<b>RENGÖRING OCH UNDERHÅLL</b>	<b>159</b>
Tillverkarens ansvar	154	Rengöring av glaskeramikhällen	159
Identifikationsdekal	154	Vad gör man om...	159
Bortskaffning	154	<b>INSTALLATION</b>	<b>160</b>
Spara energi	154	Elektrisk anslutning	160
Information om strömförbrukning i avstängt läge/standby-läge	155	Utskäring av arbetsytan	161
Hur man läser bruksanvisningen	155	Inbyggnad	162
<b>BESKRIVNING</b>	<b>155</b>	Fastsättning vid inbyggnadsmöbel	162
Allmän beskrivning	155	Provkörning	163
<b>ANVÄNDNING</b>	<b>156</b>	För installatören	163
Grundläggande funktioner	156		

Vi rekommenderar att noga läsa denna bruksanvisning som innehåller all den information som behövs för att bevara apparatens utseende och funktion. För mer information om produkten: [www.smeg.com](http://www.smeg.com)

## VARNING

### Allmänna säkerhetsanvisningar

#### Skador på person

- Apparaten och dess åtkomliga delar blir mycket varma vid användning. Håll barn på avstånd från apparaten.
- Skydda händerna med värmetåliga handskar vid användning.
- Försök aldrig släcka en låga/brand med vatten utan stäng av apparaten och täck lågan med ett lock eller en brandfilt.
- Barn över 8 år och personer med nedsatt fysisk, sensorisk eller mental förmåga eller med bristfällig erfarenhet av användning av elektriska apparater får endast använda denna apparat under förutsättning att de övervakas eller noga instruerats angående en säker användning av apparaten och förutsatt att de förstår eventuella risker som är förbundna med användningen.
- Låt inte barn leka med apparaten.
- Barn under 8 år får vistas vid apparaten endast under förutsättning att de är under uppsyn.
- Låt inte barn som är yngre än 8 år närma sig apparaten när den är i drift.
- Rengörings- och underhållsarbete får utföras av barn endast under förutsättning att de är under uppsyn.

- Var ytterst försiktig eftersom kokzonerna värms mycket snabbt. Undvik att värma upp tomma kastruller. Fara för överhettning.
- Aktivera funktionsspärren om det finns barn eller husdjur i närheten som kan nå spishällen.
- Vidrör eller rengöra inte spishällen när den är i drift eller när indikeringslamporna för restvärme är tända.
- Stäng av plattorna efter användning. Lita aldrig enbart på detektorn för närvaro av kokkärl.
- Var särskilt uppmärksam då barn befinner sig i närheten eftersom de inte kan se varningslamporna som indikerar restvärme. Efter användningen förblir kokzonerna mycket varma under en viss tid även om de är avstängda. Undvik att barn sätter händerna på hällen.
- Tillagningsprocessen ska alltid övervakas. En kort tillagningsprocess ska övervakas hela tiden.
- OBSERVERA: Att tillaga mat som innehåller fett och/eller olja utan övervakning kan vara farligt och leda till brand.
- Fetter och oljor kan fatta eld om de överhettas. Avlägsna dig inte vid tillagning av mat som innehåller oljor eller fetter. Släck aldrig med vatten om oljor eller fetter skulle fatta eld. Sätt på locket på grytan och stäng av kokzonen.
- Använd inte funktionerna Booster och /eller Double Booster (i förekommande fall) för att värma fet eller oljig mat eftersom det föreligger risk för brand.
- Placera inga metallföremål, som bestick eller husgeråd, på spishällens yta när den används eftersom de kan överhettas.
- Använd inte burkar, förslutna behållare, redskap eller kärl av plast vid tillagning.
- Använd inte magnetiska burkar.
- Använd inte grytunderlägg eller annat material mellan kokkärlets botten och ytan i glaskeramik. Risk för brännskador.
- För inte in spetsiga metallföremål (bestick eller verktyg) i apparatens springor.
- Använd eller förvara inte brännbart material i närheten av apparaten eller direkt under spishällen.
- Stäng av apparaten efter användning.
- Dra aldrig i sladden för att dra ut kontakten (i förekommande fall).
- ANVÄND INTE

## SPRAYFLASKOR I NÄRHETEN AV DENNA APPARAT MEDAN DEN ÄR IGÅNG.

- UTFÖR INGA ÄNDRINGAR PÅ APPARATEN.
- Innan något arbete utförs på apparaten (installation, underhållsarbete, placering eller förflyttning) ska personlig skyddsutrustning bäras.
- Rengör inte apparaten när den fortfarande är varm eller i funktion.
- Efter användningen ska kokzonerna stängas av. Dessa förblir mycket varma under en viss tid efter avstängningen. Rör inte vid spishällens ytor.
- Innan något arbete utförs på apparaten ska den elektriska strömförsörjningen brytas.
- Försök aldrig reparera apparaten själv eller utan att anlita en kvalificerad tekniker.
- Om nätkabeln skadas undvik fara genom att omedelbart kontakta den tekniska supporten som sörjer för att kabeln byts ut.
- Vid repor eller sprickor, eller om glaskeramikhällens yta skulle gå sönder, ska apparaten omedelbart stängas av. Koppla bort eltilförseln och kontakta teknisk service.
- Bärare av pacemaker eller

andra liknande anordningar måste säkerställa att funktionen av deras apparater inte äventyras av det induktiva fältet, vars frekvensområde är mellan 20 och 50 kHz.

## Skador på apparaten

- Använd inte rengöringsmedel som innehåller slipmedel eller frätande ämnen (som till exempel pulver, fläckborttagare eller stålull) på delarna i glas.
- Använd eventuellt verktyg i trä eller plast.
- Sitt inte på apparaten.
- Ytan i glaskeramik får inte användas som avlastningsyta.
- Använd inte apparaten som avlastningsyta.
- Täck inte över öppningar, ventilationspringor eller värmespridningspringor.
- Använd inte spishällen om en ugn installerats därunder och ett pyrolysprogram körs i ugnen.
- Rengör aldrig apparaten med ångstråle.
- Lämna inte apparaten oövervakad i samband med tillagning som kan frigöra fetter eller oljor vilka kan fatta eld om de överhettas. Var ytterst försiktig.
- Brandrisk: förvara inga föremål på spishällen.

- APPARATEN FÅR ALDRIG ANVÄNDAS FÖR ATT VÄRMA UPP OMGIVNINGEN.
- Kockkärl eller grillpannor ska placeras innanför spishällens kanter.
- Använd alltid kockkärl med jämn och plan botten.
- Om det kokar över eller rinner över, torka bort vätskan från spishällen.
- Var noga med att inte hålla ut sura ämnen på spishällen, som t.ex. citronsaft eller vinäger.
- Häll inte socker eller söta blandningar på spishällen vid tillagning.
- Placera inte material eller ämnen som kan smälta eller fatta eld (papper, plast eller aluminiumfolie) på spishällen vid tillagning.
- Placera kärnen direkt på glaskeramikhällen.
- Ställ inte tomma kastruller eller stekpannor på tända kokzoner.
- Använd inte repande eller sträva material eller vassa metallskrapor.
- Ytan i glaskeramik är mycket stöttålig, men undvik dock att fasta och hårda föremål faller ner på den eftersom den kan gå sönder.
- Använd inte rengöringsmedel som innehåller klor, ammoniak eller blekmedel på delar i

- stål eller delar som ytbehandlats med metall (som till exempel är anodiserade, förnicklade eller förkromade).
- Apparaten har inte utformats för att användas med externa timers eller system för fjärrstyrning.
- För att undvika repor på glasytan, dra inte kastrullerna på hällen utan lyft upp och ställ dem där du vill.

### Installation

- DENNA APPARAT FÅR INTE INSTALLERAS PÅ BÅTAR ELLER I HUSVAGNAR.
- Denna apparat får inte installeras ovanför en diskmaskin om inte anvisningarna i kapitlet "INSTALLATION" följs.
- Ta hjälp av en andra person vid installation av apparaten.
- Kontrollera att det finns korrekta öppningar i möbeln.
- Kontrollera att möbelns material är värmebeständigt.
- Installation och servicearbete ska utföras av behörig personal i enlighet med gällande lagstiftning.
- Den elektriska anslutningen ska utföras av behörig fackperson.
- Det är obligatoriskt att

jorda apparaten enligt de anvisningar som anges i säkerhetsföreskrifterna för elsystemet.

- Använd kablar som tål en temperatur på minst 90°C.
- För elkabeln genom möbelns baksida. Se till att den inte kommer i kontakt med spishällens undersida eller en eventuell ugn som monterats under spishällen.
- Var uppmärksam om du ansluter ytterligare elektriska apparater. Anslutningskablarna får inte komma i kontakt med varma kokzoner.
- Vridmomentet för skruvarna till kopplingsplintens strömledare ska motsvara 1,2-1,5 Nm.
- Fäst inte apparaten alltför hårt vid möbeln eftersom det kan uppstå skador under användningen eller delvis täppa till värmespridningsspringorna.
- Installation och eventuellt byte av den elektriska strömkabeln måste utföras av behörig teknisk personal.
- Om nätkabeln skadas undvik fara genom att omedelbart kontakta den tekniska supporten som sörjer för att kabeln byts ut.
- Innan något arbete utförs på apparaten (installation, underhållsarbete, placering

eller förflyttning) förse dig alltid med personlig skyddsutrustning.

- Innan något arbete utförs på apparaten ska den elektriska strömförsörjningen brytas.
- Se till att apparaten kan frångkopplas efter installationen via en lättillgänglig kontakt eller en brytare i händelse av fast installation.
- Matningslinjen ska försees med en allpolig brytare som säkerställer frångkoppling från nätet, med ett kontaktmellanrum som garanterar en fullständig frångkoppling i enlighet med villkoren i överspänningskategori III, i överensstämmelse med installationsreglerna.
- Om tillgången till strömförsörjningen är begränsad måste frångopplingsanordningar för alla poler vara tillgängliga och inbyggda i den fasta kabeldragningen i enlighet med anslutningsstandarder.
- Denna apparat får användas på en höjd på upp till 2000 meter över havet.

### Apparatens syfte

Denna apparat är avsedd att användas för tillagning av livsmedel inom hushåll. All annan användning är

olämplig. Vidare får apparaten inte användas:

- i kök avsedda för personal i affärer, på kontor och i andra arbetsmiljöer;
- på lantbruk/inom bondgårdsturism;
- av kunder på hotell, motell och i bostadsmiljöer.
- på B&B.



Denna apparat får endast installeras och användas inomhus.

### Denna bruksanvisning

- Denna bruksanvisning utgör en del av apparaten och ska förvaras i sin helhet och alltid finnas inom räckhåll under hela apparatens livstid.
- Innan apparaten används ska denna bruksanvisning läsas noga.
- Förklaringarna i denna bruksanvisning omfattar även bilder som beskriver det som normalt visas på displayen. Vi påminner dock om att apparaten kan ha en uppdaterad version av systemet, och därför kan det som visas på displayen skilja sig från det som visas i bruksanvisningen.

### Tillverkarens ansvar

Tillverkaren avsägar sig allt ansvar för skador på personer eller egendom som orsakats av:

- annan användning av apparaten än den avsedda;
- ett nonchalerande av föreskrifterna i bruksanvisningen;
- en felaktig användning av hela eller en del av apparaten;
- användning av reservdelar som inte är i original.

### Identifikationsdekal

På identifikationsdekalen finns tekniska data, serienummer och märkning. Identifikationsdekalen får aldrig avlägsnas.

### Bortskaffning



Denna apparat, som överensstämmer med kraven i det europeiska direktivet om elektriskt och elektroniskt avfall WEEE (2012/19/EU),

ska kasseras separat från annat avfall när den nått slutet på sin livstid.

Denna apparat innehåller inte ämnen i sådana mängder att de kan anses farliga för hälsa eller miljö, i överensstämmelse med gällande europeiska föreskrifter.



**Elektrisk spänning**  
**Fara för elektrisk stöt**

- Stäng av den allmänna elektriska tillförseln.
- Koppla ut nätsladden ur elsystemet.

Vid bortskaffning av apparaten:

- Kapa den elektriska strömkabeln och avlägsna den.
- En apparat som inte längre används ska lämnas in till en lämplig återvinningsstation för insamling av elektriskt och elektroniskt avfall, alternativt återlämnas till återförsäljaren vid köp av en motsvarande apparat.

Vid tillverkning av apparatens emballage används återvinningsbara och icke förorenande material.

- Lämna in emballagen till lämpliga stationer för separat insamling.



**Plastemballage**  
**Fara för kvävning**

- Lämna inte emballaget eller delar av det utom synhåll.
- Låt inte barn leka med plastpåsar som ingår i emballaget.

### Spara energi

- Kockärlets botten får inte gå utanför linjerna som är tryckta på ytan i glaskeramik.
- Kockärlet får inte placeras utanför hällens omkrets eller ovanför displayen.
- Vid köp av kärl kontrollera om den angivna diametern syftar till botten eller kärlets övre del, då den senare nästan alltid är större än diametern på botten.
- Vid förberedelse av rätter med lång tillagningstid kan tid och energi sparas genom att använda tryckkokare vilket dessutom gör det möjligt att bevara vitaminerna i livsmedlen.
- Försäkra dig om att tryckkokaren innehåller tillräckligt med vätska, eftersom överhettning orsakad av för lite vätska kan skada tryckkokaren och kokzonen.
- Om det är möjligt täck alltid kockärlet

- med ett lock som passar.
- Välj en gryta som lämpar sig för den mängd mat som ska tillagas. En stor gryta som är halvtom innebär onödig energiförbrukning.

 Om spishällen och en eventuell ugn används samtidigt kan under vissa förhållanden den maximala gränsen för effektförbrukning för själva elsystemet överskridas.

## Information om strömförbrukning i avstängt läge/standby-läge

De tekniska uppgifterna om apparatens

energiförbrukning i avstängt läge/standby-läge finns på [www.smeg.com](http://www.smeg.com) under den sida som är avsedd för produkten i fråga.

## Hur man läser bruksanvisningen

Följande läsanvisningar gäller för denna bruksanvisning:



Varning/försiktighet



Information/förslag

# BESKRIVNING



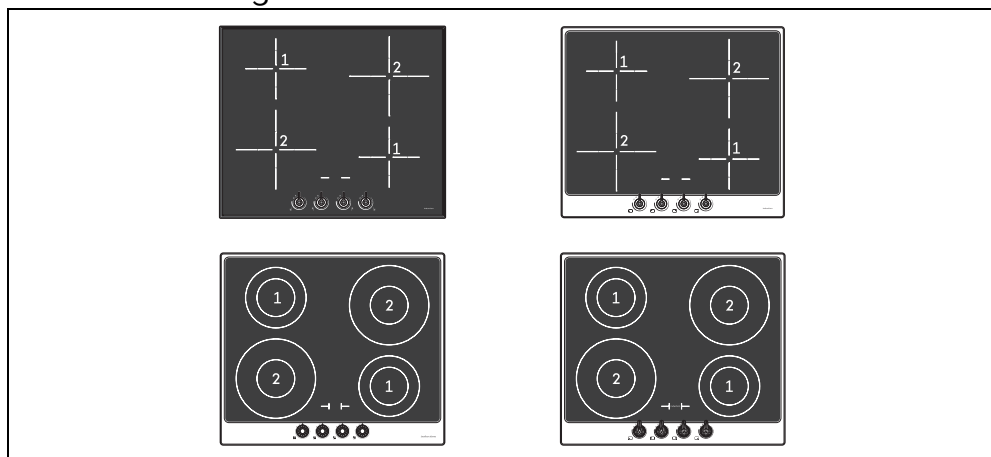













## Allmän beskrivning



Zon	Mått H x L (mm)	Min. Ø kokkärl (mm)	Förbrukad effekt vid nivå 9 (W)*	Förbrukad effekt i Booster-funktion (W) *
1 - 3	160 x 160	110	1300	1400
2 - 4	210 x 210	120	2300	3000

\* Dessa effektvärden är ungefärliga och kan variera beroende på vilket kärl som används samt på de värden som ställts in.

### Kokzoner

-     Främre vänster
-     Bakre vänster
-     Främre höger
-     Bakre höger

Lista över symboler:

 Symbol 0: kokzon släckt.

 Symbol P: aktiverar booster-funktionen.

 Symbol A: aktiverar accelerator-funktionen.

## Fördelar med tillagning på induktionshäll



Apparaten är försedd med en induktionsgenerator för varje kokzon. Varje generator under kokytan i glaskeramik bildar ett elektromagnetiskt fält som inducerar ström i kastrullens botten och därmed skapar värme. Induktionshällar överför inte värme utan genererar den direkt inne i kokkärlet, tack vare de induktiva strömmarna.

- Minskad energiförbrukning i förhållande till traditionell elektrisk tillagning, tack vare den direkta överföringen av energi till kastrullen (det krävs särskilda husgeråd i magnetiserande material).
- Ökad säkerhet tack vare att energi endast överförs till kärlet som placerats på spishällen.
- Hög energiöverföring från kokzonen med induktion till kastrullens botten.
- Snabb uppvärmningshastighet.
- Minskad risk för brännskador eftersom plattan värms upp endast vid kastrullens botten; mat som kokt över fastnar inte.

## Effektstyrning

Spishällen är utrustad med en modul för effektstyrning som optimerar/begränsar förbrukningen. Om de effektnivåer som ställts in tillsammans överskrider den maximalt tillåtna gränsen anpassar kretskortet automatiskt plattornas effekt. Systemet strävar efter att bibehålla maximala effektnivåer. På displayen visas de nivåer som ställts in av den automatiska kontrollfunktionen.

Om en effekt blinkar betyder det att den automatiskt begränsats till ett nytt värde som valts av kontrollfunktionen.



Den kokzon som senast ställdes in har företräde.



Systemet för effektkontroll påverkar inte apparatens totala elförbrukning.

# ANVÄNDNING

## Grundläggande funktioner

### Första anslutningen till elnätet

Vid första anslutningen till elnätet, eller efter ett strömavbrott och återställning av detsamma, utförs en automatisk kontroll som tändar indikeringslamporna och displayen under några sekunder. När denna avslutats går det att använda apparaten på normalt sätt.

### Förberedelser



Se Allmänna säkerhetsanvisningar.

- Avlägsna eventuell skyddsfilm från apparatens in- och utsida samt från tillbehören (i förekommande fall).
- Avlägsna eventuella etiketter (med undantag av dekalen med tekniska data).

### Kärl som kan användas vid tillagning med induktion

De kärl som används vid tillagning med induktion måste vara av metall, ha magnetiska egenskaper och en tillräckligt

stor botten.

### Lämpliga kärl:

- Kärl i emaljerat stål med tjock botten.
- Gjutjärnskärl med emaljerad botten.
- Kärl i rostfritt stål i flera lager, ferritiskt rostfritt stål och aluminium med särskild botten.

### Ej lämpliga kärl:

- Kärl av stål, rostfritt stål, aluminium, värmeresistent glas, trä, keramik och terracotta.

### Råd för minskad energiförbrukning

För att kontrollera om kärlet är lämpligt räcker det att föra en magnet intill kärlets botten: om magneten dras till kärlet är det lämpligt för induktionshällen. Om du inte har någon magnet kan du hålla i en liten mängd vatten i kokkärlet, placera det på kokzonen och slå på plattan. Om

symbolen  visas på displayen betyder

det att kärlet inte är lämpligt.

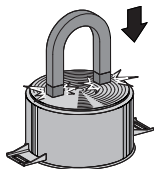

### Råd för minskad energiförbrukning

Kastrullbottens diameter måste motsvara kokzonens diameter.

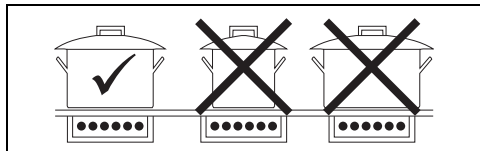

- När du köper en kastrull, ska du kontrollera om den angivna diametern avser botten eller den övre delen av kokkärlet eftersom den sistnämnda nästan alltid är större än botten.
- Kokkärlets botten ska vara mycket tjock och helt plan. Dessutom ska den vara ren och torr, liksom spishällen.
- När man tillagar maträtter med långa tillagningstider kan man spara tid och energi: använd en tryckkokare som gör det möjligt att bevara vitaminerna som finns i livsmedlen.
- Säkerställ att tryckkokaren innehåller tillräckligt med vätska eftersom överhettning pga. avsaknad av vätska kan skada kokkärlet och kokzonen.
- Om möjligt ska kastrullerna alltid täckas med ett lämpligt lock.
- Välj en kastrull som är lämplig för den mängd mat som ska tillagas. En stor kastrull som är halvtom innebär onödig energiförbrukning.
- Använd inte gjutjärnskastruller eller kastruller med sträv botten.



Om spishällen och ugnen används samtidigt, kan det under vissa förhållanden leda till överskridande av den maximala effektgräns som kan användas av ditt elsystem.

### Sammanfattande tabell över effektnivåer

Effekten kan justeras till olika nivåer. I tabellen nedan finns anvisningar för olika

typer av tillagning.

Effektnivå	Lämplig för:
0	Läge OFF
från 1 till 2	Tillagning av mindre mängder mat (lägsta effekter)
från 3 till 4	Tillagning
från 5 till 6	Tillagning av stora mängder mat, grillning av större stycken
från 7 till 8	Grillning, fritering med mjöl
9	Grillning
P	För att koka upp stora mängder vatten (maximal effekt, se "Funktioner Booster")

### Restvärme

När kokzonen stängts av, visas symbolen



på displayen så länge kokzonen fortfarande är varm. När temperaturen sjunker under 60°C upphör symbolen att visas.

### Säkerhetsfunktion



Se Allmänna säkerhetsanvisningar.

### Begränsning av tillagningens längd

Apparaten har en automatisk anordning som begränsar funktionstiden.

Såvida inte inställningarna för tillagning med kokkärlet ändras, beror den maximala funktionstiden på varje enskild effektnivå som har valts.

När anordningen för begränsning av funktionstiden aktiveras, inaktiveras uppvärmningen av kokkärlet och symbolen  visas på displayen.

Effektnivå	Maximal tid för tillagningen i timmar
1	6
2	6
3	5
4	5
5	4
6 - 7 - 8 - 9	1,5

### Användning av hällen

#### Booster-funktion

När hällen satts igång och en zon valts för att aktivera funktionen:

1. Välj knapp .
2. Booster-funktionen aktiveras och i displayen för kokzonen visas symbolen .

För att inaktivera Booster-funktionen räcker det att minska effektnivån på kokzonen eller stänga av enheten.





- Endast i vissa områden förblir Booster-funktionen aktiv i högst 10 minuter, varefter effektnivån automatiskt sänks till 9.
- Om inomhustemperaturen är för hög kommer Booster-funktionen tillfälligt att stängas av.

### Turbofunktion



Alla kokzoner är utrustade med turbofunktion som gör det möjligt att använda maxeffekt under en tid som står i proportion till den valda effekten.

Med hjälp av denna funktion kan man uppnå vald effekt så snabbt som möjligt.

1. Vrid vredet moturs till läge A och släpp upp det. Displayen visar symbolen .
2. Välj inom 3 sekunder önskad uppvärmningseffekt (1..8). Vald effekt och symbolen  blinkar alternerande på displayen.

Du kan när som helst höja effektnivån. Perioden för "maximal effekt" ändras automatiskt. När accelerationsfasen har avslutats förblir effektnivån vid den nivå som tidigare har valts.



Om effekten reduceras genom att vredet vrids moturs kommer turbofunktionen automatiskt att inaktiveras.

### Funktionsspärr



Funktionsspärr är en anordning med hjälp av vilken det går att skydda apparaten från olämplig användning samt se till att den inte startas av misstag.

För att aktivera funktionsspärr utför följande ingrepp:

1. Med alla kokzoner avstängda vrider du samtidigt de två kontrollvreden för vänster kokzon moturs (läge A).

2. Håll dem vridna tills displayen visar symbolerna .
3. Släpp upp vreden. För att avlägsna funktionsspärr upprepas momenten som beskrevs tidigare.



Om du vrider vilket vred som helst till läge "A" och håller kvar i mer än 30 sekunder visas ett felmeddelande

på displayen .

### Felmeddelanden

Vid felfunktion visar displayen ett meddelande som innehåller felkoden.

Felkoderna börjar alltid med bokstäverna "E" eller "Er" följt av en rad siffror (till exempel "Er47-30").

### Ställa in apparatens effekt



- Effektnivån måste ställas in inom 2 minuter efter anslutning till elnätet.
- När apparaten lämnar fabriken är den inställd på den maximala effektnivån 7,4 kW, men kan regleras för användning vid en effekt på 4,5, 3,8 3,0, 2,6 och 1,9 kW.

1. Koppla bort apparaten från elnätet och vänta 10 sekunder innan du återställer eltillförseln.
2. Vrid den främre vänstra och den främre högra kokzonens kontrollvred i moturs riktning (position "A") på samma gång, och håll kvar dem i läge.

På displayen för den vänstra bakre zonen och den högra bakre zonen visas texten "7." och "4".

3. Släpp upp vreden.
4. Vrid de båda vreden i moturs riktning igen och håll kvar dem i läge.

Displayen för den vänstra bakre zonen och den högra bakre zonen visar den angivna effekten med värdena "4." och "5".

5. Släpp upp vreden.
6. Vrid de båda vreden i moturs riktning igen och håll kvar dem i läge.

Displayen för den vänstra bakre zonen och den högra bakre zonen visar den angivna effekten med värdena "3." och "8".

7. Släpp upp vreden.
8. Vrid de båda vreden i moturs riktning igen och håll kvar dem i läge.

Displayen för den vänstra bakre zonen och den högra bakre zonen visar den angivna effekten med värdena "3." och "0".

9. Släpp upp vreden.

10. Vrid de båda vreden i moturs riktning igen och håll kvar dem i läge.

Vrid de båda vreden i moturs riktning igen och håll kvar dem i läge.

11. Släpp upp vreden.

12. Vrid de båda vreden i moturs riktning igen och håll kvar dem i läge.

Displayen för den vänstra bakre zonen och den högra bakre zonen visar den angivna effekten med värdena "1." och "9".

13. Släpp upp vreden.

För att återställa produkten till den ursprungliga effekten (eller en annan effekt)

måste man upprepa proceduren.



- När du har släppt vredet på önskad effekt, vänta tills displayerna slocknat.
- När det passerat 4 minuter från det att displayerna slocknade kan effekten justeras igen (utan att behöva koppla bort apparaten från elnätet).
- Den senaste inställda effekten förblir aktiverad även efter strömavbrott.

## RENGÖRING OCH UNDERHÅLL

### Rengöring av glaskeramikhällen



Se Allmänna säkerhetsanvisningar.

#### Rengöring av ytorna

För att bevara ytorna i gott skick ska de rengöras efter varje användningstillfälle, efter att de svalnat.

#### Vanlig daglig rengöring

Använd alltid och uteslutande särskilda produkter som inte innehåller slipmedel eller klorbaserade syror. Håll ut medlet på en fuktig trasa och torka av ytan. Skölj omsorgsfullt och torka därefter med en mjuk trasa eller en mikrofibertrasa.



Vid svårhanterlig smuts ska apparaten rengöras när den är kall med en disksvamp som har fuktats med vatten och neutralt rengöringsmedel. Torka sedan med en mikrofibertrasa.

#### Rengöring en gång i veckan

Rengör och behandla hällen en gång i veckan. Använd en vanlig produkt för rengöring av glaskeramik. Följ alltid anvisningarna från tillverkaren. Det silikon som finns i dessa produkter skapar en skyddsfilm som skyddar mot vatten och smuts. Alla fläckar stannar på skyddsfilmen och kan därmed enkelt tas bort. Torka ytan med en ren trasa. Se till att inga rester från rengöringsmedel blir kvar på plattan eftersom sådana ämnen reagerar kraftigt när spishällen sedan värms upp igen vilket kan förändra ytans struktur.

#### Matstänk eller rester

Eventuella ljusa spår som orsakats av

91477A937/E

kokkärl med aluminiumbotten kan torkas bort med en fuktad trasa doppad i vinäger. Om det efter tillagningen blir kvar brända rester ska de avlägsnas. Skölj med vatten och eftertorka med en ren trasa. Sandkorn som kan ha fallit på spishällen i samband med sköljning av sallad eller potatis kan skrapa spishällens yta när kastrullerna flyttas. Torka därför omedelbart bort eventuella sandkorn från spishällens yta. Kromförändringar har ingen betydelse för glaskeramikens funktion och stabilitet. Det handlar i själva verket inte om förändringar av spishällens material, utan om matrester som inte tagits bort och som förkolnat. Det kan uppstå glansiga ytor som orsakas av att kastrullernas botten gnids mot hällen, särskilt om de förstnämnda är av aluminium, eller av användning av olämpliga rengöringsmedel. Dessa är svåra att få bort med hjälp av vanliga rengöringsprodukter. Det kan visa sig nödvändigt att rengöra flera gånger. Användning av starka rengöringsprodukter, eller friktionen med kastrullernas botten, kan med tiden repa spishällens dekorationer och bidra till att fläckar uppstår.



Det rekommenderas att använda de rengöringsprodukter som levereras av tillverkaren.



Efter rengöringen storkas apparaten noga eftersom kvarlämnade rester av rengöringsmedel eller vatten kan försämra apparatens funktion och utseende.

#### Vad gör man om...

Spishällen inte fungerar:

- Kontrollera att spishällen är ansluten och att huvudströmbrytaren är tillkopplad.
- Kontrollera att inga strömbortfall förekommer.
- Kontrollera att inte säkringen gått. I sådant fall ska säkringen bytas ut.
- Kontrollera att den automatiska brytaren i hushållets elsystem inte utlösts. I sådant fall ska brytaren aktiveras igen.

Tillagningsresultaten inte är tillfredsställande:

- Kontrollera att tillagningstemperaturen inte är för hög eller för låg.
- Säkerställ att ytan har en korrekt ventilation och att luftintagen är helt fria från hinder.

- Använd kokkärl som är certifierade och testade för induktionstillagning.

Spishällen producerar rök:

- Låt spishällen svalna och rengör den efter tillagningen.
- Kontrollera att inte maten läckt ut och använd eventuellt en större kastrull.

Säkringarna eller hushållets termomagnetiska brytare utlöser kontinuerligt:

- Kontakta Teknisk Service eller en elektriker.

Det finns skador eller sprickor på spishällen:

- Stäng omedelbart av apparaten, koppla bort den elektriska tillförseln och kontakta kundservice.

## INSTALLATION

### Elektrisk anslutning



Se Allmänna säkerhetsanvisningar

#### Allmän information

Kontrollera att egenskaperna för elnätet är lämpliga i förhållande till de värden som anges på dekalen.

Identifikationsdekalen med tekniska data, serienummer och märkning har placerats väl synlig på apparaten.

Dekalen får aldrig avlägsnas.

Sörj för jordning med hjälp av en ledning som är minst 20 mm längre än de andra.

#### Anslutning av kopplingsplint

Placera kablarna på ett ordnat sätt för att undvika överlappning eller kontakt med eventuella byglar. Kablarna ska ha en korrekt längd för att undvika ackumulering/vridning inuti kopplingsplinten.

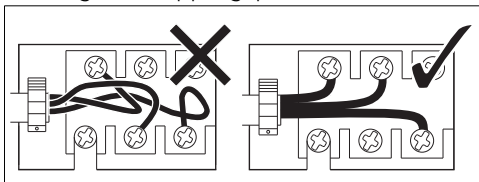

Apparaten får användas i följande lägen:

220-240 V 1N~

3 x 6 mm<sup>2</sup>

trepolig kabel

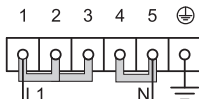

220-240 V 2~

3 x 6 mm<sup>2</sup>

trepolig kabel

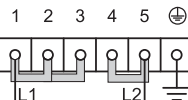

220-240 V 3~

4 x 2,5 mm<sup>2</sup>

fyrpolig kabel

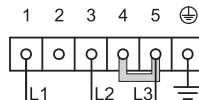

380-415 V 2N~

4 x 2,5 mm<sup>2</sup>

fyrpolig kabel

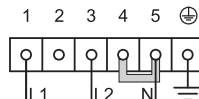

De värden som anges gäller tvärsnittet för den invändiga ledningen.



Matningskablar är dimensionerade med hänsyn till sammanlagringsfaktorn (i överensstämmelse med standard SS-EN 60335-2-6).

#### Fast anslutning

Matningslinjen ska förses med en allpolig brytare som säkerställer frånkoppling från nätet och som har ett kontaktmellanrum som garanterar en fullständig frånkoppling i enlighet med villkoren i överspänningskategori III, i överensstämmelse med installationsreglerna.

För den australiensiska och nyzeeländska marknaden:

Frånkopplingen som ingår i den fasta anslutningen ska uppfylla kraven i AS/NZS 3000.

## Utskärning av arbetsytan

Säkerhetsanvisningar för placering och installation



Se Allmänna säkerhetsanvisningar.

- Installationen kan utföras på olika material såsom murverk, metall, massiv trä eller plastlaminerat trä under förutsättning att dessa är värmebeständiga (> 90°C).
- Fanér, lim eller plastbeklädnad på intilliggande möbler måste vara värmebeständiga (> 90°C), annars kan de med tiden bli missformade.
- Om möbelen inte har en öppning för inbyggnad måste detta realiseras genom mureri- och/eller snickeriarbeten som måste utföras av en behörig tekniker.
- Minimavstånd mellan köksfläkten och spishällens yta måste minst motsvara det avstånd som anges i monteringsinstruktionerna för köksfläkten.
- Respektera även minimavstånden för utskärningar i ytan på den bakre sidan enligt vad som anges på monteringsinstruktionerna.
- Om apparaten installeras över en ugn måste den sistnämnda vara försedd med en kylfläkt.

### Apparatens storlek (mm)

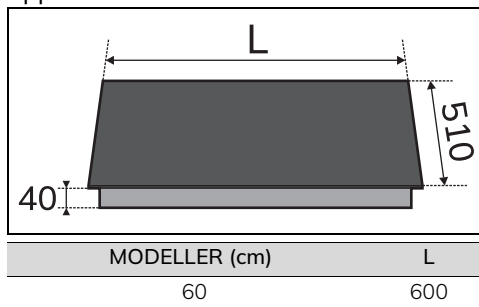

Normal och infälld inbyggnad (mm)

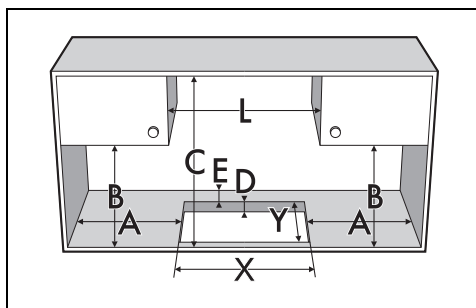

A	B	C	D	E
min 150	min 460	min 750	20 ÷ 60	min 50
L	X	Y		
600	550÷560	478÷479		

### Tätning av spishällen

Före montering undvik att vätska tränger in mellan spishällens ram och arbetsytan genom att sätta på den självhäftande tätningen som medföljer längs hela spishällens omkrets.

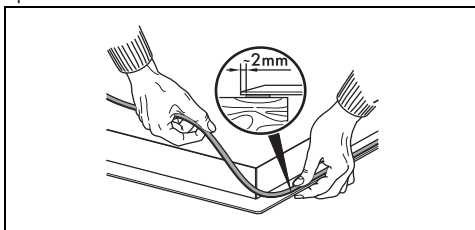

Fixera inte spishällen med silikon. Detta gör att spishällen skadas om den skulle behöva tas bort.

I händelse av infälld inbyggnad det nödvändigt att efter att ha applicerat den självhäftande tätningen (A) på glasytan och efter att ha placerat och fäst spishällen, fylla kanterna med det isolerande silikonet (B) och torka bort eventuellt överflöd. Om du behöver flytta kokhällen igen ska silikonet skäras bort silikonet med en fickkniv innan du försöker flytta den (C).

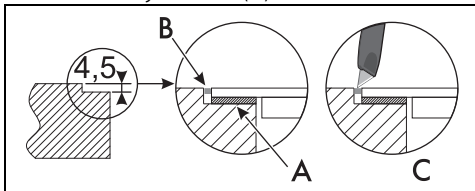

## Inbyggnad

### I utrymme för inbyggnad av ugn

Avståndet mellan spishällen och köksmöblerna eller inbyggnadsapparaterna måste vara sådant att en tillräcklig ventilation och tillräcklig luftutmatning kan garanteras. Om spishällen installeras ovanpå en ugn måste ett visst utrymme lämnas mellan de båda apparaterna.

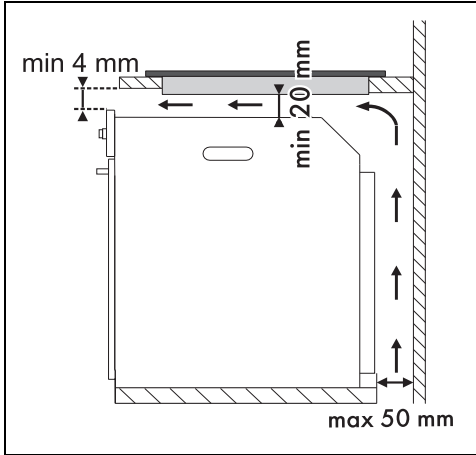

### I neutralt utrymme eller lådor

Om det finns andra möbler (sidoväggar, lådor osv.), diskmaskiner eller kylskåp under hällen måste en dubbel botten av trä installeras på ett avstånd om minst 20 mm från spishällens undersida för att undvika oavsiktlig kontakt. Den dubbla botten ska kunna avlägsnas endast med hjälp av därtill avsedda verktyg.

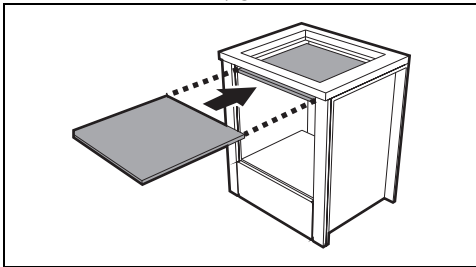

Med öppning i botten:

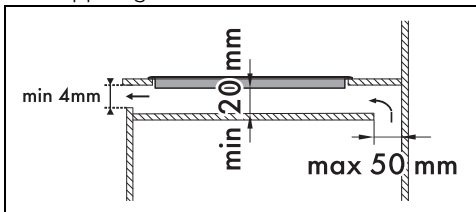

Med öppning på baksidan:

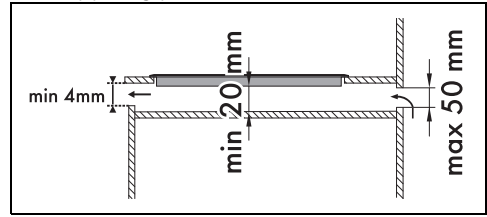

Att inte installera den dubbla botten i trä utsätter användaren för risken att av misstag komma i kontakt med vassa eller varma delar.



Om spishällen installeras över en ugn måste denna vara försedd med en kylfläkt.

## Fastsättning vid inbyggnadsmöbel

För att garantera fastsättning vid inbyggnadsmöbeln och en optimal centrering måste de medföljande fästbyglarna skruvas fast i höjd med hålen på den nedre skyddskåpan.

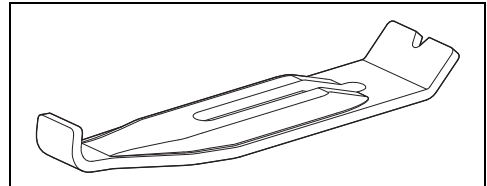

Skruva fast fästbyglarna i de avsedda hålen för att korrekt fästa spishällen vid inbyggnadsstrukturen.

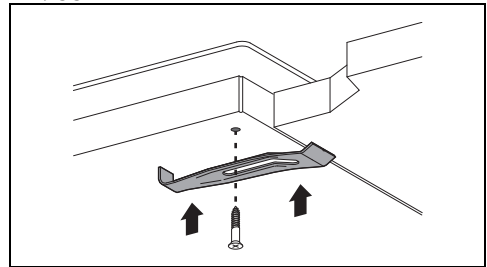

## Fast anslutning

Matningslinjen ska förses med en allpolig brytare som säkerställer frångkoppling från nätet och som har ett kontaktmellanrum som garanterar en fullständig frångkoppling i enlighet med villkoren i överspänningskategori III, i överensstämmelse med installationsreglerna.

För den australiensiska och nyzeeländska marknaden:

Frånkopplingen som ingår i den fasta anslutningen ska uppfylla kraven i AS/NZS 3000.

## Provkörning

När installationen slutförts ska en kort provkörning göras. Om apparaten inte fungerar ska man först försäkra sig om att man följt anvisningarna korrekt, och därefter kontakta kundservice.

## För installatören

- Vid anslutning med kontakt (i förekommande fall) ska kontakten alltid vara lättåtkomlig efter installationen.
- Nätkabeln får inte vikas eller snurras.
- Apparaten ska installeras i enlighet med aktuella installationsscheman.
- Om apparaten inte fungerar korrekt efter att alla kontroller utförts kontaktas en lokal auktoriserad serviceverkstad.
- När apparaten installerats korrekt ber vi att ni informerar användaren om korrekt användningsmetod.