

<b>OSTRZEŻENIA</b>	<b>151</b>	Funkcje podstawowe	159
Ogólne zalecenia dotyczące bezpieczeństwa	151	Użytkowanie płyty	160
Montaż	155	<b>CZYSZCZENIE I KONSERWACJA</b>	<b>164</b>
Przeznaczenie urządzenia	156	Czyszczenie płyty vitroceramicznej	164
Instrukcja obsługi	156	Co robić, jeżeli...	165
Odpowiedzialność producenta	156	<b>MONTAŻ</b>	<b>165</b>
Tabliczka znamionowa	156	Podłączanie do instalacji elektrycznej	165
Utylizacja	156	Wycięcie blatu	166
Oszczędność energii	157	Zabudowa	168
Jak czytać instrukcje obsługi	157	Mocowanie do mebla w formie zabudowy	168
<b>OPIS</b>	<b>157</b>	Elementy mocujące	168
Opis ogólny	157	Próba techniczna	169
Panel sterowania	159	Instrukcje dla montażysty	169
<b>UŻYTKOWANIE</b>	<b>159</b>		
Czynności wstępne	159		

Zalecamy uważne przeczytanie niniejszej instrukcji, ponieważ zawiera ona wskazówki, dzięki którym możliwe będzie zachowanie estetyki i funkcjonalności zakupionego urządzenia. Dodatkowe informacje o produkcie dostępne na stronie: [www.smeg.com](http://www.smeg.com).

## OSTRZEŻENIA

### Ogólne zalecenia dotyczące bezpieczeństwa

#### Obrażenia osób

- Urządzenie i jego dostępne elementy stają się bardzo gorące podczas użytkowania. Trzymać urządzenie z dala od dzieci.
- Podczas użytkowania, urządzenie staje się bardzo gorące. Uważać, aby nie dotykać elementów grzejnych.
- Podczas przemieszczania gorących garnków chronić ręce zakładając rękawice termiczne.
- Nie należy nigdy próbować gasić płomienia lub pożaru wodą: wyłączyć urządzenie i nakryć płomień pokrywą lub ognioodporną narzutą.
- Urządzenie może być używane przez dzieci powyżej 8. roku życia oraz osoby o ograniczonych zdolnościach psychofizycznych lub nieposiadające odpowiedniego doświadczenia lub wiedzy, o ile pozostają one pod nadzorem lub zostały poinstruowane w zakresie bezpiecznego użytkowania urządzenia i związanych z nim potencjalnych zagrożeń.
- Urządzenie nie służy do zabawy.
- Dzieci poniżej 8 roku życia nie powinny przebywać w pobliżu urządzenia bez stałej opieki osoby dorosłej.

- Nie pozwolić dzieciom poniżej 8 roku życia na zbliżanie się do funkcjonującego urządzenia.
- Czynności związane z czyszczeniem i konserwacją nie powinny być wykonywane przez dzieci bez nadzoru.
- Pamiętać, że strefy grzewcze nagrzewają się bardzo szybko. Nie podgrzewać pustych garnków. Niebezpieczeństwo przegrzania.
- Po użyciu, wyłączyć strefy grzewcze, które pozostają jeszcze bardzo gorące nawet, jeżeli są wyłączone. Nie dotykać powierzchni płyty kuchennej.
- Należy stale nadzorować proces gotowania. Proces krótkiego pieczenia należy stale nadzorować.
- UWAGA: Gotowanie bez nadzoru żywności zawierającej tłuszcze i/lub oleje może być niebezpieczne i wywołać pożar. NIGDY nie próbować gasić pożaru wodą, lecz wyłączyć urządzenie, a następnie przykryć płomień na przykład pokrywką lub kocem.
- Nie używać funkcji Booster i/ lub Double Booster (jeśli obecne) do podgrzewania tłustej żywności lub olejów (ryzyko pożaru).
- Podczas gotowania nie kłaść na powierzchni grzewczej metalowych przedmiotów, takich jak naczynia lub sztucce, ponieważ mogłyby się nagrzać.
- Do gotowania nie używać puszek, zamkniętych pojemników lub pojemników z tworzywa sztucznego.
- Nie należy wkładać ostro zakończonych metalowych przedmiotów (sztucce lub przyrządy) do szczelin urządzenia.
- Nie używać lub przechowywać materiałów łatwopalnych w pobliżu urządzenia.
- Nie wlewać wody bezpośrednio na bardzo gorące blachy.
- Po zakończeniu użytkowania wyłączyć urządzenie.
- Nigdy nie ciągnąć za przewód, aby wyjąć wtyczkę (jeśli obecny).
- **NIE UŻYWAĆ LUB PRZECHOWYWAĆ MATERIAŁÓW ŁATWOPALNYCH W SCHOWKU (JEŻELI WYSTĘPUJE) LUB W POBLIŻU URZĄDZENIA.**
- **W POBLIŻU FUNKCJONUJĄCEGO URZĄDZENIA NIE WOLNO UŻYWAĆ PUSZEK SPRAY.**
- **NIE WPROWADZAĆ ZMIAN W URZĄDZENIU.**

- Przed jakąkolwiek interwencją na urządzeniu (montaż, konserwacja, ustawienie lub przesunięcie) zawsze należy wyposażyć się w odpowiednie środki ochrony indywidualnej.
- Nie przeprowadzać operacji czyszczenia, gdy urządzenie jest jeszcze gorące lub podczas jego działania.
- Przed każdą czynnością na urządzeniu odłączyć główne zasilanie elektryczne.
- Nigdy nie próbować naprawiać urządzenia samodzielnie lub bez pomocy wykwalifikowanego technika.
- Montaż i naprawy powinny być wykonywane przez wykwalifikowany personel, zgodnie z obowiązującymi przepisami.
- W celu zapobiegania wszelkim niebezpieczeństwom, jeśli przewód zasilania elektrycznego jest uszkodzony, należy natychmiast skontaktować się z serwisem technicznym, który dokona jego wymiany.
- Jeżeli pojawią się rysy, pęknięcia lub powierzchnia płyty vitroceramicznej całkowicie pęknie, natychmiast wyłączyć urządzenie, aby uniknąć porażenia prądem. Odłączyć zasilanie elektryczne i skontaktować się z Serwisem Technicznym.
- Nie dotykać i nie czyścić powierzchni płyty kuchennej podczas funkcjonowania lub gdy wskaźniki ciepła resztkowego są włączone.
- W przypadku obecności dzieci lub zwierząt domowych, które mogą dosięgnąć płyty kuchenne, uaktywnić blokadę przycisków.
- Zwrócić maksymalną uwagę na bezpieczeństwo dzieci, ponieważ mogą nie zauważyć wskazania o gorących jeszcze powierzchniach. Po użyciu, przez jakiś czas strefy grzewcze pozostają jeszcze bardzo gorące nawet, jeżeli są wyłączone. Uważać, aby dzieci ich nie dotykały.
- Urządzenie nie jest przeznaczone do działania z zewnętrznymi programatorami czasowymi lub z systemami zdalnego sterowania.
- UWAGA: Używać wyłącznie osłony ochronnej zaprojektowanej przez producenta urządzenia do gotowania. Stosowanie nieodpowiednich osłon ochronnych może prowadzić do wypadków.

### **Uszkodzenie urządzenia**

- Nie stosować agresywnych detergentów o działaniu ściernym lub ostrych metalowych skrobaków do

czyszczenia szklanych drzwiczek piekarnika, ponieważ mogą porysować powierzchnię i spowodować pęknięcie szkła.

- Ewentualnie używać drewnianych lub plastikowych narzędzi.
- Nie stosować strumieni pary do czyszczenia urządzenia.
- Nie używać urządzenia jako blatu.
- Nie zatykać otworów, szczelin wentylacyjnych i odprowadzających ciepło.
- Nie siadać na urządzeniu.
- Nie zostawiać urządzenia bez nadzoru podczas przyrządzania potraw mogących wydzielać tłuszcz lub olej, który może ulec przegrzaniu i zapłonowi. Zwrócić maksymalną uwagę
- Niebezpieczeństwo pożaru: Nie kłaść/przechowywać przedmiotów na powierzchniach gotowania.
- Nie rozpylać produktów w sprayu w pobliżu urządzenia.
- **W ŻADNYM RAZIE NIE UŻYWAĆ URZĄDZENIA DO OGRZEWANIA POMIESZCZEŃ.**
- Nie używać do przyrządzania potraw naczyń stołowych lub pojemników z plastiku.
- Garnki i patelnie grillowe należy umieścić wewnątrz obwodu płyty kuchennej.

- Dno wszystkich garnków musi być płaskie i gładkie.
- W przypadku przelania lub wylania usunąć płyn z płyty kuchennej.
- Nie wylewać na płytę kwaśnych substancji, takich jak sok z cytryny lub ocet.
- Nie wysypywać cukru lub słodkich mieszanek na płytę podczas jej użytkowania.
- Podczas gotowania nie kłaść na płycie materiałów lub substancji, które mogłyby się rozpuścić lub zapalić (papier, plastik lub folia aluminiowa).
- Nie stosować strumieni pary do czyszczenia urządzenia.
- Kłaść naczynia bezpośrednio na powierzchni vitroceramicznej.
- Nie kłaść pustych garnków i patelni na włączonych strefach grzewczych.
- Nie stosować materiałów chropowatych, ściernych ani ostrych metalowych skrobaków.
- Nie stosować produktów czyszczących zawierających chlor, amoniak lub wybielacze na częściach stalowych lub wykończonych powłoką metalową (np. anodowane, niklowane, chromowane).
- Nie stosować ściernych ani agresywnych detergentów (np. produktów w proszku, odplamiaczy i metalowych

- gąbek) na częściach szklanych.
- Powierzchnia vitroceramiczna jest bardzo wytrzymała na uderzenia, jednak należy unikać upadku twardych przedmiotów na powierzchnię grzewczą, ponieważ mogą one spowodować jej pęknięcie.
  - Utrzymywać w czystości przyciski sensorowe i nie kłaść na nich żadnych przedmiotów.

## Montaż

### • NINIEJSZEGO URZĄDZENIA NIE MOŻNA MONTOWAĆ NA ŁODZIACH I W PRZYCZEPACH KEMPINGOWYCH.

- Niniejszego urządzenia nie można montować na żadnej podstawie.
- Przed jakąkolwiek interwencją na urządzeniu (montaż, konserwacja, ustawienie lub przesunięcie) zawsze wyposażyć się w odpowiednie środki ochrony indywidualnej.
- Sprawdzić, czy mebel posiada wymagane otwory.
- Sprawdzić, czy materiał z którego wykonany jest mebel jest odporny na wysoką temperaturę.
- Montaż i naprawy powinny być wykonywane przez wykwalifikowany personel, zgodnie z obowiązującymi przepisami.

- Podłączenie elektryczne powinno być wykonane przez wykwalifikowany personel techniczny.
- Należy obowiązkowo wykonać uziemienie, zgodnie z normami bezpieczeństwa dotyczącymi instalacji elektrycznych.
- Używać przewodów odpornych na temperaturę co najmniej 90 °C.
- Moment dokręcenia śrub przewodów zasilających listwy zaciskowej powinien wynosić 1,5 - 2 Nm.
- Uważać podczas podłączania dodatkowych urządzeń elektrycznych. Kable podłączeniowe nie mogą dotykać gorących stref grzewczych.
- Instalacja i ewentualna wymiana kabla elektrycznego może być wykonana wyłącznie przez wykwalifikowany personel techniczny.
- Umożliwić odłączenie urządzenia po instalacji, za pomocą dostępnej wtyczki lub wyłącznika w przypadku stałego podłączenia.
- Dostarczyć na linii zasilania urządzenie, które zapewni odłączenie od sieci omnipolarnej, z odległością otwarcia styków umożliwiającą całkowite odłączenie w

w warunkach kategorii przepięciowej III, zgodnie z wymogami instalacyjnymi.

- Niniejsze urządzenie może być użytkowane na maksymalnej wysokości 2000 metrów nad poziomem morza.

## Przeznaczenie urządzenia

Urządzenie jest przeznaczone do pieczenia potraw w warunkach domowych. Każde inne użycie jest nieprawidłowe. Ponadto nie należy go używać:

- w kuchni przeznaczonej dla personelu sklepów, biur i innych środowisk pracy;
- w gospodarstwach rolnych/agroturystycznych;
- przez klientów w hotelach, motelach i podobnych obiektach typu mieszkalnego;
- w pensjonatach typu B&B.

## Instrukcja obsługi

- Niniejsza instrukcja stanowi integralną część urządzenia i powinna być przechowywana w całości oraz w zasięgu użytkownika przez cały okres eksploatacji urządzenia.
- Przed użyciem urządzenia należy uważnie przeczytać niniejszą instrukcję obsługi.
- Do wyjaśnień zawartych w niniejszej instrukcji dołączono rysunki, na których wskazano to, co pojawia się na wyświetlaczu. Mimo wszystko, należy pamiętać, że urządzenie może nie posiadać zaktualizowanej wersji programu i dlatego też to, co wyświetla się na urządzeniu może się różnić od tego, co wskazano na rysunkach w niniejszej instrukcji.

## Odpowiedzialność producenta

Producent nie ponosi żadnej odpowiedzialności za szkody osobowe lub

rzeczowe powstałe w wyniku:

- użycia urządzenia w sposób niezgodny z przeznaczeniem;
- nieprzestrzegania zaleceń zawartych w instrukcji użytkownika;
- naruszenia chociaż jednej części urządzenia;
- używania nieoryginalnych części zamiennych.

## Tabliczka znamionowa

Tabliczka znamionowa zawiera dane techniczne, numer seryjny i oznaczenie. Nie wolno zdejmować tabliczki znamionowej.

## Utylizacja



Niniejsze urządzenie jest zgodne z dyrektywą europejską WEEE (2012/19/UE), dlatego po zakończeniu jego eksploatacji nie należy go wyrzucać wraz z innymi odpadami.

Urządzenie nie zawiera substancji w ilości niebezpiecznej dla zdrowia i środowiska, zgodnie z obowiązującymi dyrektywami europejskimi.



### Napięcie elektryczne Niebezpieczeństwo porażenia prądem

- Odłączyć główne zasilanie elektryczne.
- Odłączyć kabel zasilający od instalacji elektrycznej.

Aby dokonać utylizacji urządzenia należy:

- Odciąć kabel zasilania elektrycznego i usunąć go.
- Powierzyć urządzenie odpowiednim centrum selektywnej zbiórki odpadów elektrycznych i elektronicznych lub oddać sprzedawcy w momencie zakupu podobnego urządzenia.

Opakowanie urządzenia zostało wykonane z materiałów, które nie zanieczyszczają środowiska i nadają się do recyklingu.

- Materiały z opakowania należy oddać do odpowiednich punktów selektywnej zbiórki odpadów.



### Opakowania z tworzyw sztucznych Niebezpieczeństwo uduszenia się

- Nie pozostawiać opakowania i jego elementów bez nadzoru.



### Opakowania z tworzyw sztucznych Niebezpieczeństwo uduszenia się

- Dzieci nie powinny bawić się plastikowymi torebkami z opakowania.

### Oszczędność energii

- Średnica dna garnka nie może wykraczać poza linie oznaczone na powierzchni vitroceramicznej.
- Garnki nie mogą być umieszczane poza obwodem płyty ani na wyświetlaczu.
- Podczas zakupu garnka sprawdzić, czy wskazana średnica odnosi się do dna, czy do jego górnej części, która zazwyczaj jest zawsze większa od średnicy dna.
- Podczas przygotowywania dań, które wymagają długiego gotowania można oszczędzić czas i energię stosując garnek ciśnieniowy, który pozwala zachować większą ilość witamin i minerałów w przyrządzanym posiłku.
- Upewnić się, że garnek ciśnieniowy zawiera wystarczającą ilość płynu, ponieważ przegrzanie wynikające z jego

braku mogłoby uszkodzić zarówno garnek jak i strefę grzewczą.

- Jeżeli możliwe zawsze przykryć garnek odpowiednią dla niego pokrywką.
- Wybrać garnek odpowiedni do ilości przyrządzanego produktu. Duży i na pół pusty garnek wiąże się z niepotrzebną utratą energii.



W przypadku jednoczesnego użycia płyty kuchennej i ewentualnego piekarnika, w niektórych warunkach istnieje możliwość przekroczenia maksymalnego limitu mocy określonego dla własnej instalacji elektrycznej.

### Jak czytać instrukcje obsługi

W instrukcji zastosowano następujące symbole ułatwiające czytanie:



Ostrzeżenie/Uwaga



Informacja/Wskazówka

## OPIS

### Opis ogólny



30

60

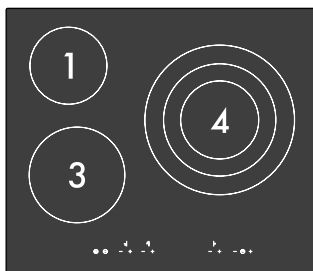
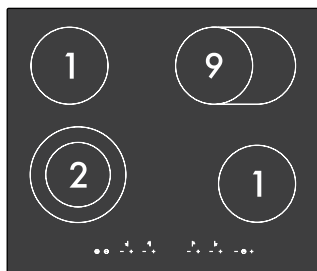
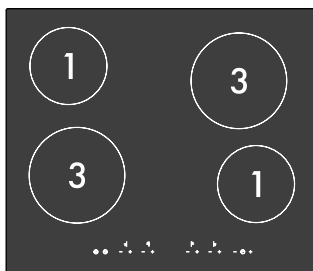
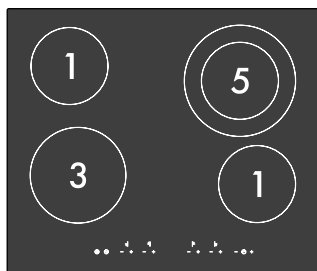

77

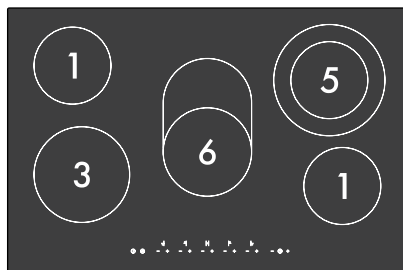
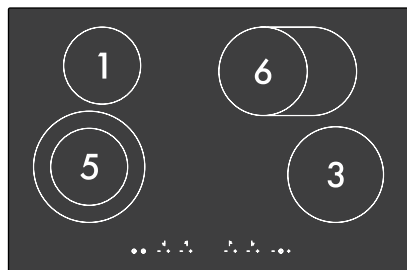

90

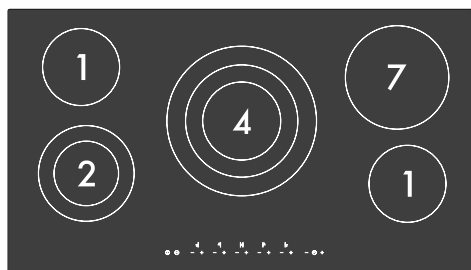

Strefa	Średnica zewnętrzna (mm)	Maksymalna pobrana moc (W)*	Średnica wewnętrzna (mm)	Maksymalna pobrana moc (W)*	Średnica pośrednia (mm)	Maksymalna pobrana moc (W)*
1	148	1200	-	-	-	-
2	184	2000	124	800	-	-
3	184	1800	-	-	-	-



Strefa	Średnica zewnętrzna (mm)	Maksymalna pobrana moc (W)*	Średnica wewnętrzna (mm)	Maksymalna pobrana moc (W)*	Średnica pośrednia (mm)	Maksymalna pobrana moc (W)*
4	288	2700	150	1950	216	1050
5	214	2200	148	1000	-	-
6	płyta owalna	2200	170	1400	-	-
7	199	2000	-	-	-	-
8	184	1700	124	700	-	-
9	płyta owalna	2000	148	1100	-	-

\*Wartości mocy są przykładowe i mogą się zmieniać w zależności od wybranych ustawień i napięcia sieci.

## Panel sterowania

### Oznaczenia



#### Przycisk ON/OFF

Włącza lub wyłącza płytę kuchenną.

#### Przycisk blokady elementów sterowania



Jego wciśnięcie przez 3 sekundy uaktywnia lub dezaktywuje blokadę elementów sterowniczych.

#### Przycisk zwiększania



Zwiększa poziom mocy lub czas gotowania.

#### Przycisk zmniejszania



Zmniejsza poziom mocy lub czas gotowania.

#### Przycisk minutnika



Aktywuje minutnik dla funkcji automatycznego wyłączenia/ czasomierza.

## Strefy grzewcze



Przednia lewa



Tylna lewa



Środkowa



Tylna prawa



Przednia prawa



Środkowa prawa



Przednia (tylko w wersji 30 cm)



Tylna (tylko w wersji 30 cm)

# UŻYTKOWANIE

## Czynności wstępne



Patrz Ogólne zalecenia dotyczące bezpieczeństwa.

- Usunąć ewentualną folię ochronną znajdującą się na zewnątrz lub wewnątrz urządzenia lub akcesoriów (jeżeli są obecne).
- Usunąć ewentualne etykiety (z wyjątkiem tabliczki z danymi technicznymi).

## Funkcje podstawowe

### Pierwsze podłączenie do prądu

Przy pierwszym podłączeniu urządzenia do zasilania lub po przerwie w zasilaniu, a następnie przywróceniu go przeprowadzana jest automatyczna kontrola, w ramach której zapalane są na kilka sekund lampki i wyświetlacze. Po wykonaniu tych czynności urządzenie może być normalnie użytkowane.

### Włączanie i wyłączanie







W celu włączenia płyty kuchennej, przytrzymać



przez 1 sekundę przycisk **ON/OFF** .

Po upływie 5 sekund od włączenia, jeżeli nie uaktywni się żadnej strefy, płyta kuchenna automatycznie wyłączy się.

## Użytkowanie płyty





### Włączenie pojedynczej strefy grzewczej

1. Po włączeniu płyty kuchennej zadziałać na przycisk Zwiększania  w celu uaktywnienia żądanej strefy grzewczej. Na wyświetlaczu pojawi się symbol .
2. Zadziałać na przycisk Zwiększania . Na wyświetlaczu pojawi się symbol  lub  wskazujący, że strefa grzewcza została uaktywniona z maksymalną mocą.
3. Użyć przycisków Zwiększania  lub Zmniejszania  w celu zwiększenia lub zmniejszenia żądanej mocy.

 Gdy strefa grzewcza jest wyłączona () , nie można jej uaktywnić wciśnięciem przycisku Zmniejszania .

 Jeżeli zostanie wciśnięty przycisk Zwiększania, gdy strefa grzewcza pracuje z maksymalną mocą, strefa grzewcza wyłączy się.

### Włączenie podwójnej/potrójnej strefy grzewczej



1. Po ustawieniu maksymalnej mocy  lub  nacisnąć przyciski Zwiększania . Na wyświetlaczu, z boku mocy, włączy się punkcik wskazujący włączenie wewnętrznej strefy grzewczej  lub .

### Dla potrójnej strefy grzewczej (jeśli występuje)

2. Ponownie wciśnąć przycisk Zwiększania  w celu całkowitego uaktywnienia strefy grzewczej. Na wyświetlaczu, z boku mocy, miga punkcik

wskazujący włączenie całej strefy grzewczej  lub .

### Aby zmodyfikować moc (obie strefy)

3. Użyć przycisków Zwiększania  i Zmniejszania  w celu zwiększenia lub zmniejszenia żądanej mocy.







Jeżeli zostanie wciśnięty przycisk Zwiększania, gdy strefa grzewcza pracuje z maksymalną mocą, strefa grzewcza wyłączy się.

### Funkcja Melting



Dzięki tej funkcji można rozpuszczać produkty takie jak masło, czekolada.

Aby uaktywnić funkcję Melting, po włączeniu płyty:





1. Po ustawieniu mocy na  nacisnąć przycisk Zwiększania . Na wyświetlaczu pojawi się napis .
2. Ponownie nacisnąć przycisk Zwiększania . Na wyświetlaczu pojawi się napis .

### Ciepło szczątkowe

Po wyłączeniu strefy grzewczej, jeżeli jest ona jeszcze gorąca, na wyświetlaczu pojawi się symbol .

### Funkcja przyspieszania

Dzięki tej funkcji można osiągnąć wybrany poziom nagrzania w krótszym czasie. Strefy grzewcze uruchomią się z maksymalną mocą, a następnie zmniejszą ją po osiągnięciu wybranego poziomu.





1. Za pomocą przycisków Zwiększania  i Zmniejszania  wybrać poziom mocy w zakresie od 1 do 9 (również w przypadku strefy podwójnej lub potrójnej).
2. Wcisnąć równocześnie przyciski Zwiększania  i Zmniejszania  strefy grzewczej, na której chce się uaktywnić funkcję przyspieszania. Wyświetlacz

będzie zamiennie pokazywał napis  i wybraną przed chwilą moc.

Poziomy mocy	Czas nagrzewania z włączoną funkcją  (min)
1	2
2	3
3	4
4	5
5	6
6	7
7	8
8	10
9	12

### Blokada sterowania

Blokada sterowania to urządzenie pozwalające na zabezpieczenie przed przypadkowym lub nieprawidłowym użyciem. Zapobiega wprowadzeniu przypadkowych zmian do ustawionych wartości. Blokadę można uaktywnić zarówno na włączonej jak i na wyłączonej płycie kuchennej.







- Po włączeniu płyty kuchennej wcisnąć na przynajmniej 2 sekundy przycisk Blokadę elementów sterowniczych . Na przycisku pojawi się podświetlany punkcik wskazujący, że elementy sterownicze zostały zablokowane i po wciśnięciu jakiegokolwiek przycisku wyświetli się napis  lub  (w zależności od modelu).
- Wcisnąć przycisk Blokadę elementów sterowniczych  na przynajmniej 2 sekundy. Podświetlany punkcik znajdujący się nad symbolem wyłączy się wskazując, że elementy sterownicze zostały odblokowane i można ich używać.



Ze względów bezpieczeństwa, gdy przynajmniej jedna ze stref grzewczych jest włączona, przycisk ON/OFF  pozostaje aktywny. Płytę kuchenną można wyłączyć w każdej chwili nawet, gdy blokada elementów sterowniczych jest aktywna.







### Zegar minutnik (tylko w niektórych modelach)

Ta funkcja umożliwia zaprogramowanie minutnika, który emituje sygnał po upływie ustawionego czasu (od 1 do 99 minut).

- Gdy urządzenie jest wyłączone, nacisnąć przycisk Minutnika . Na wyświetlaczu pojawi się napis  wskazujący możliwość zmiany ustawień minutnika.
- Użyć przycisków  i  aby ustawić żądany czas minutnika (przytrzymać wciśnięte, aby szybko przewijać wartości).
- Po upływie ustawionego czasu, płyta powiadomi użytkownika serią sygnałów dźwiękowych. Aby wyłączyć sygnał dźwiękowy wcisnąć przycisk Minutnika .
- Aby dezaktywować minutnik podczas odliczania, należy go wyzerować przyciskiem Zmniejszania . Gdy wyświetlacz pokaże napis  minutnik zostanie wyłączony.

### Zegar automatycznego wyłączenia (tylko w niektórych modelach)

Ta funkcja umożliwia zaprogramowanie minutnika, który emituje sygnał po upływie ustawionego czasu (od 1 do 99 minut).

- Gdy urządzenie jest wyłączone, nacisnąć przycisk Minutnika . Na wyświetlaczu pojawi się napis  wskazujący możliwość zmiany ustawień minutnika.
- Nacisnąć ponownie przycisk Minutnika . Jeżeli przynajmniej jedna strefa jest aktywna, pod elementami sterowniczymi pierwszej aktywnej strefy (z prawej do lewej) włącza się punkcik.
- Zadziałać na przyciski  i  w celu ustawienia czasu, po upływie którego nastąpi automatyczne wyłączenie (przytrzymać dla szybszej zmiany) lub wybrać dodatkową strefę grzewczą za pomocą przycisku Minutnika .
- Aby zmienić ustawiony czas, wciskać przycisk Minutnika , dopóki nie pojawi się punkcik pod elementami sterowniczymi

strefy grzewczej, dla której dokonuje się zmiany.

5. Po upływie ustawionego wcześniej czasu, płyta wyłączy strefę grzewczą i powiadomi użytkownika serią sygnałów dźwiękowych. Aby wyłączyć sygnał należy wcisnąć jakikolwiek przycisk.



Jeżeli zegar automatycznego wyłączenia zostanie uaktywniony, gdy żadna ze stref nie jest aktywna, będzie on spełniał funkcję minutnika.

## Menu drugorzędne

Płyta kuchenna posiada drugorzędne menu, które pozwala na aktywację lub dezaktywację niektórych parametrów:

1 = Automatyčna blokada elementów sterowniczych: z aktywnym trybem, po upływie jednej minuty od ostatniej interwencji użytkownika, automatycznie uaktywni się blokada elementów sterowniczych.

2 = Show room: z aktywnym trybem, urządzenie dezaktywuje elementy grzewcze utrzymując aktywny panel sterowniczy (użyteczne do pokazu w sklepie).

Co minutę na wyświetlaczu będzie wyświetlany

na jedną sekundę napis **SHO**. Aby używać płyty kuchennej w normalny sposób

należy ustawić ten tryb na **n**.

3 = ECO-Logic (tylko w niektórych modelach): z aktywnym trybem, system elektroniczny płyty kuchennej automatycznie wyreguluje moc tak, aby nie przekroczyć maksymalnego ustawionego poboru: 3 lub 4 kW. Aby używać płyty kuchennej na maksymalnej mocy należy ustawić ten tryb na **n**.

Przy pierwszym montażu, w ciągu dwóch minut od podłączenia zasilania wcisnąć i

przytrzymać przyciski Zwiększania **+** lub

Zmniejszania **-** pierwszej strefy grzewczej (obok symbolu **⏻**).

Wyświetlacz strefy grzewczej pokazuje numer zmienianego ustawienia (1 = Automatyčna blokada elementów sterowniczych, 2 = Show room, 3 = ECO-logic) z jego stanem z boku (**S**: aktywny, **n**: nieaktywny).

Na przykład **1 n** wskazuje, że

automatyčna blokada elementów sterowniczych jest nieaktywna.

Użyć przycisków Zwiększania **+** lub

Zmniejszania **-**, aby zmienić ustawienie na wartości **3** lub **n**. W przypadku zmiany parametru ECO-logic można wybrać następujące wartości **3** (3 kW), **4** (4 kW), **n** (maksymalny pobór).

Aby przejść do zmiany kolejnych ustawień wcisnąć przycisk Blokadę elementów sterowniczych **⏻**.



Jeżeli płyta kuchenna została już zamontowana i jest używana, odłączyć zasilanie. Podłączyć je na nowo i w ciągu dwóch minut wykonać opisane wyżej czynności.

## Porady dotyczące oszczędności energii

Średnica dna garnkamusi odpowiadać średnicy strefy grzewczej.

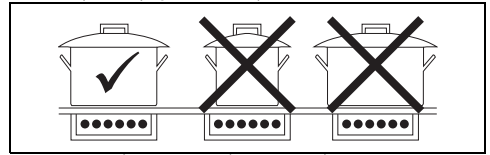

- Przy zakupie garnkasprawdzić, czy wskazana średnica odnosi się do spodu czy części górnej naczynia, ponieważ jest ono prawie zawsze większe od średnicy dolnej części.
- Dno naczyń musi być bardzo grube i idealnie płaskie. Ponadto musi być czyste i suche, tak samo jak płyta kuchenna.
- Podczas przygotowywania potraw z długim czasem gotowania, można zaoszczędzić czas i energię: użyć garnka ciśnieniowego, który pozwala zachować witaminy zawarte w żywności.
- Upewnić się, że garnek ciśnieniowy zawiera wystarczającą ilość cieczy, ponieważ przegrzanie spowodowane jej brakiem może uszkodzić garnek i strefę gotowania.
- Jeśli to możliwe, zawsze przykrywać garnki odpowiednią pokrywką.
- Wybrać garnek odpowiedni do ilości żywności do ugotowania. Duży garnek lecz do połowy pusty, sprzyja marnowaniu

- energii.
- Nie stosować garnków z żeliwa lub z

szorstkim dnem.



Jeśli płyta kuchenna i piekarnik są używane jednocześnie, w określonych warunkach może zostać przekroczony maksymalny limit mocy, który może być używany przez własną instalację elektryczną.

### Przykładowa tabela pieczenia

Poziomy mocy	Rodzaj gotowania	Odpowiedni do...
0	Pozycja WYŁ	Wyłączona
U	Podgrzewanie	Podgrzewanie potraw
1	Kontynuacja gotowania niewielkich ilości żywności (moc minimalna)	Rozpuszczanie masła, czekolady lub podobnych
2	Kontynuacja gotowania niewielkich ilości żywności	Podtrzymywanie wrzenia niewielkich ilości wody, sosy na bazie żółtka lub masła
3-4	Kontynuacja gotowania	Podgrzewanie płynów i stałych pokarmów, podtrzymywanie wrzenia wody, rozmrażanie mrożonek, jajecznica z 2-3 jajek, potrawy z owoców i warzyw, inne potrawy
5	Gotowanie dużych ilości	Podtrzymywanie wrzenia wody, jajecznica z 4-6 jajek, potrawy z owoców i warzyw, inne potrawy
6	Gotowanie dużych ilości, pieczenie	Przyrządzanie mięsa, ryb i warzyw w sosie, potrawy z wodą lub z małą ilością wody, przygotowywanie dżemów itp.
7-8	Pieczenie dużych kawałków, podsmażanie z mąką	Pieczenie z mięsa i ryb, steki, wątróbka, podsmażanie mięsa i ryb, jajka itp.
9-P	Pieczenie, podsmażanie, gotowanie (moc maksymalna)	Smażenie na głębokim oleju frytek itp., szybkie zagotowanie wody

### Ograniczenie czasu gotowania

Płyta grzewcza posiada automatyczne urządzenie ograniczające czas trwania pracy. Jeżeli nie zmieni się ustawień strefy grzewczej, maksymalny czas funkcjonowania każdej strefy będzie zależny od poziomu wybranej mocy.

Gdy uaktywni się urządzenie ograniczające czas pracy, strefa grzewcza wyłączy się, nastąpi emisja krótkiego sygnału i, jeżeli strefa będzie gorąca, na ekranie wyświetli się

symbol .

Poziomy mocy	Maksymalny czas gotowania (min)
U	600
1	600
2	360
3	300
4	240
5	180
6	120
7	120
8	120
9	70
P	70

## Zabezpieczenie przed przegrzaniem

Jeżeli przez długi okres czasu używa się płyty kuchennej z pełną mocą, mogą się pojawić trudności w chłodzeniu systemu elektronicznego, zwłaszcza w przypadku wysokiej temperatury otoczenia.

W takim przypadku interweniuje urządzenie, które odcina zasilanie od przednich stref grzewczych, a na wyświetlaczu pojawiają się migające napisy **H E**.

Jeżeli temperatura karty elektronicznej nie obniży się, urządzenie odetnie zasilanie od wszystkich stref grzewczych i wyświetli się napis **H I E E** (tylko w niektórych

modelach).

Gdy temperatura powróci do prawidłowego poziomu, będzie można wznowić gotowanie.

## Inne funkcje

Równoczesne lub długotrwałe włączenie trzech lub kilku elementów sterowniczych (na przykład: z powodu przypadkowego postawienia na nich garnka lub rozlania się wody) automatycznie urządzenie dezaktywuje wszystkie strefy grzewcze (jeżeli włączone), a na wyświetlaczu pojawia się napis **E 2**.

# CZYSZCZENIE I KONSERWACJA

## Czyszczenie płyty vitroceramicznej



Patrz Ogólne zalecenia dotyczące bezpieczeństwa.

### Czyszczenie powierzchni

Aby utrzymać powierzchnię w dobrym stanie, należy po każdym użyciu i ostygnięciu regularnie je czyścić.

### Codziennie czyszczenie

Stosować wyłącznie produkty niezawierające substancji ściernych, kwaśnych lub na bazie chloru. Nałożyć produkt na wilgotną ściereczkę i dokładnie umyć powierzchnie, a następnie wytrzeć miękką szmatką lub ściereczką z mikrofibry.



W przypadku uporczywych zabrudzeń, przeprowadzić czyszczenie na zimno gąbką do naczyń zwilżoną wodą i neutralnym detergentem; następnie osuszyć szmatką z mikrofibry.

### Cotygodniowe czyszczenie

Raz w tygodniu wyczyścić płytę kuchenną zwykłym środkiem do czyszczenia powierzchni vitroceramicznych. Zawsze przestrzegać zaleceń producenta. Sylikon zawarty w takich produktach wytwarza nieprzemakalną warstwę ochronną, oporną na brud. Wszystkie plamy pozostają na warstwie ochronnej i można je łatwo usunąć. Następnie wytrzeć powierzchnię czystą szmatką. Uważać, aby na płycie kuchennej nie

pozostawić resztek detergentu, ponieważ podczas ogrzewania mogą agresywnie działać i niekorzystnie wpłynąć na jej strukturę.

### Plamy z żywności lub resztki

Ewentualne jasne ślady pozostawione przez garnki o aluminiowym dnie można usunąć nasączoną octem szmatką. Jeżeli po zakończeniu gotowania na powierzchni pozostaną przypalone plamy, należy je usunąć, umyć wodą i wytrzeć czystą szmatką. Ziarenka piasku, które mogły spaść na płytę kuchenną przy czyszczeniu salaty lub ziemniaków mogłyby ją porysować podczas przesuwania garnków. Należy je więc natychmiast usunąć z powierzchni. Zmiany chromatyczne nie wpływają na skuteczność i stabilność szkła. Nie dotyczy to zmiany materiału płyty kuchennej, ale chodzi tu o zwyczajnie nieusunięte pozostałości, które uległy przypaleniu. Mogą powstawać blyszczące powierzchnie spowodowane tarcieniem dna garnków, zwłaszcza aluminiowych oraz stosowaniem nieodpowiednich środków czyszczących. Trudno je usunąć za pomocą zwykłych produktów czyszczących. Może się okazać konieczne kilkakrotne powtórzenie czyszczenia. Zastosowanie ściernych detergentów lub tarcie dnem garnków może z czasem zetrzeć dekorację płyty i przyczynić się do powstania plam.



Zaleca się używanie produktów do czyszczenia sprzedawanych przez producenta.



Po wyczyszczeniu należy dokładnie wytrzeć urządzenie, ponieważ pozostałości po środkach czyszczących lub wodzie mogą niekorzystnie wpłynąć na prawidłowe funkcjonowanie urządzenia oraz jego wygląd.

## Co robić, jeżeli...

Płyta nie działa:

- Sprawdzić, czy płyta kuchenna jest podłączona oraz, czy wyłącznik główny jest włączony.
- Sprawdzić, czy nie zaistniała przerwa w dostawie prądu.
- Sprawdzić, czy nie został wybity bezpiecznik. W takim przypadku wymienić bezpiecznik.
- Sprawdzić, czy nie wyzwolił się wyłącznik instalacyjny domowej instalacji elektrycznej. W takim przypadku uaktywnić wyłącznik.

Gotowanie nie jest zadowalające:

- Sprawdzić, czy temperatura gotowania nie jest zbyt niska lub zbyt wysoka.
- Upewnić się, że płyta posiada odpowiednią wentylację i że wloty powietrza są całkowicie wolne.

Z płyty wydziela się dym:

- Po zakończeniu gotowania poczekać na ostygnięcie płyty i wyczyścić ją.
- Sprawdzić, czy żywność nie wydostała się na płytę i ewentualnie użyć większego garnka.

Bezpieczniki lub wyłącznik instalacyjny domowej instalacji ciągle się wybijają:

- Skontaktować się z Serwisem Technicznym lub elektrykiem.

Na płycie kuchennej pojawiły się rysy lub pęknięcia:

- Natychmiast wyłączyć urządzenie, odłączyć zasilanie elektryczne i skontaktować się z Serwisem Technicznym.

# MONTAŻ

PL

## Podłączanie do instalacji elektrycznej



Patrz Ogólne zalecenia dotyczące bezpieczeństwa.

### Informacje ogólne

Sprawdzić, czy charakterystyka sieci elektrycznej odpowiada danym przedstawionym na tablicie znamionowej. Tabliczka znamionowa, zawierająca dane techniczne, numer seryjny i oznaczenie, jest umieszczona na urządzeniu, w widocznym miejscu.

Nie wolno zdejmować tabliczki znamionowej. Uziemienie powinno być wykonane za

pomocą przewodu dłuższego niż pozostałe o przynajmniej 20 mm.

### Podłączenie listwy zaciskowej

Ułożyć kable w sposób uporządkowany, aby nie zachodziły na siebie i nie stykały się z mostkami. Kable muszą mieć odpowiednią długość, aby uniknąć nagromadzenia/ skręcenia wewnątrz listwy zaciskowej.

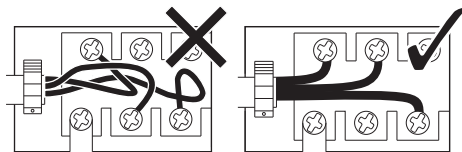

Urządzenie może funkcjonować:

## Modele 30 cm:

220-240 V 1N $\sim$

3 x 1,5 mm<sup>2</sup>

kabel trójżyłowy



## Modele 60 cm:

220-240 V 1N $\sim$

5 x 2,5 mm<sup>2</sup>

kabel pięćżyłowy

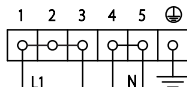

220-240 V 2 $\sim$

5 x 2,5 mm<sup>2</sup>

kabel pięćżyłowy

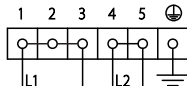

220-240 V 3 $\sim$

5 x 2,5 mm<sup>2</sup>

kabel pięćżyłowy

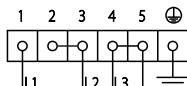

380-415 V 2N $\sim$

5 x 2,5 mm<sup>2</sup>

kabel pięćżyłowy

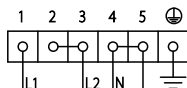

Wymiary kabli zasilających uwzględniają współczynnik jednoczesności (zgodnie z normą EN 60335-2-6).



W przypadku każdego podłączenia, jeśli przewidziano, należy zawsze stosować dotychczasowy w wyposażeniu mostek, połączenie między zaciskami 2 i 3, 4 i 5 musi być zawsze wykonane.

## Modele 60 - 77 - 90 cm:

220-240 V 1N $\sim$

3 x 6 mm<sup>2</sup>

kabel trójżyłowy

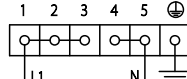

220-240 V 2 $\sim$

3 x 6 mm<sup>2</sup>

kabel trójżyłowy

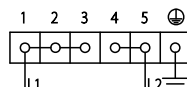

380-415 V 2N $\sim$

4 x 4 mm<sup>2</sup>

kabel czterójżyłowy

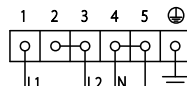

220-240 V 3 $\sim$

4 x 4 mm<sup>2</sup>

kabel czterójżyłowy

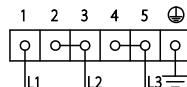

380-415 V 3N $\sim$

5 x 2,5 mm<sup>2</sup>

kabel pięćżyłowy

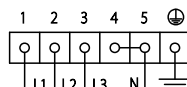

W przypadku każdego podłączenia, jeśli przewidziano, należy zawsze stosować dotychczasowy w wyposażeniu mostek, połączenie między zaciskami 4 i 5 musi być zawsze wykonane.

## Modele 60 - 90 cm (ograniczone do 3 kW)

220-240 V 1N $\sim$

3 x 1,5 mm<sup>2</sup>

kabel trójżyłowy

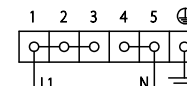

## Wycięcie blatu

### Instrukcje bezpieczeństwa dotyczące ustawienia i instalacji



Patrz Ogólne zalecenia dotyczące bezpieczeństwa.

- Płytę można zamontować na różnych materiałach takich jak mury, metal, lite drewno i drewno pokryte tworzywem warstwowym, odpornych na wysoką temperaturę (> 90°C).
- Okleiny, spoiwa lub powłoki z tworzyw sztucznych znajdujące się na meblach przylegających do urządzenia powinny być odporne na wysoką temperaturę (> 90°C), w przeciwnym wypadku z czasem mogą ulec deformacji.
- Jeśli mebel nie ma posiadać wymaganego otworu wnękowego, musi zostać on



wykonany przez stolarza i/lub murarza, a prace muszą być nadzorowane przez kompetentnego technika.

- Minimalna odległość, jaką należy zachować między okapem wyciągowym a powierzchnią płyty musi być równa co najmniej wartości wskazanej w instrukcji montażu okapu.
- Należy również zachować minimalne odległości wycięt blatu na tylnej stronie, jak wskazano w instrukcjach montażowych.
- Jeżeli urządzenie jest montowane nad piekarnikiem, musi on posiadać wentylator chłodzenia.

### Gabaryty urządzenia (mm)

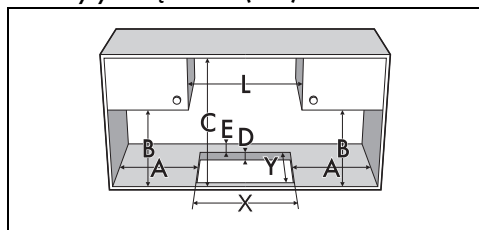

A	B	C	D	E
min. 50	min. 460	min. 750	20÷60	min. 50

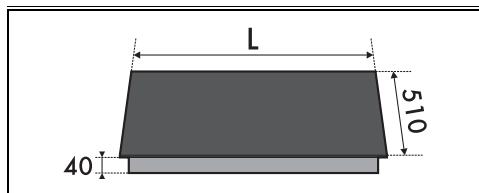

z ramą:

L	X	Y
570	560	500
760	750	500

z krawędzią skośną:

L	X	Y
300	270	490
600	565	490
770	745	490
900	850	490

z krawędzią prostą:

W przypadku takiego rodzaju płyt konieczne jest wykonanie frezowania na otworze, jeżeli zamierza się zainstalować urządzenie na równi

z blatem.

L	X	Y	G	H
600	565	490	604	514
770	745	490	774	514
900	865	490	904	514

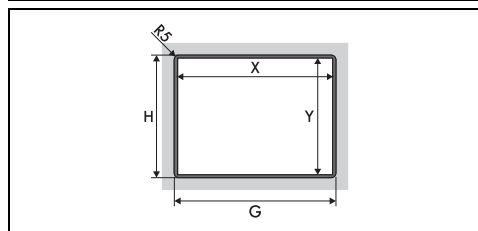

### Uszczelnienie płyty kuchennej

Aby uniknąć przedostania się płynów między ramę płyty kuchennej a blat, przed zamontowaniem, założyj na całym obwodzie płyty uszczelkę znajdującą się w wyposażeniu.

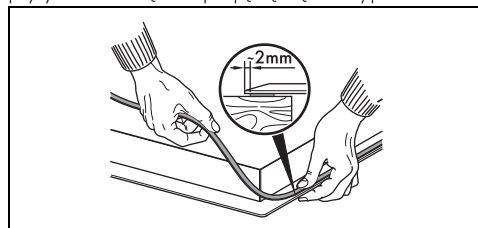

**!** Nie przyklejaj płyty kuchennej silikonem. Uniemożliwiłoby to zdjęcie płyty kuchennej bez jej uszkodzenia.

W przypadku zabudowy na równi z blatem, po umieszczeniu na szklanej powierzchni uszczelnienia samoprzylepnego (A) i ustawieniu oraz przymocowaniu płyty kuchennej należy wypełnić brzegi silikonem izolacyjnym (B), a następnie usunąć jego nadmiar. Jeżeli okaże się konieczne wycięcie płyty kuchennej, przed podniesieniem przeciąć silikon nożykiem (C).

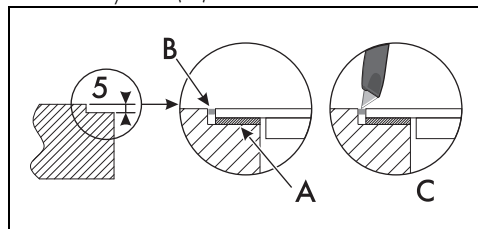

## Zabudowa

### Na wnęce zabudowy piekarnika

Odległość między płytą a meblami kuchennymi lub innymi zabudowanymi urządzeniami musi gwarantować wystarczającą wentylację i odprowadzanie powietrza. Gdy płyta jest montowana nad piekarnikiem, należy pozostawić wolne miejsce między jej dnem a górną płaszczyzną urządzenia znajdującego się pod spodem.

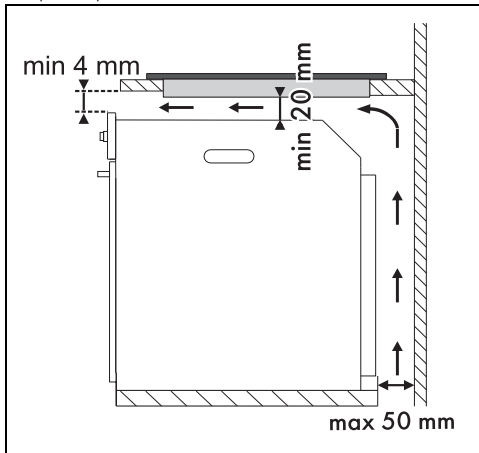

Z otwarciem pod spodem:

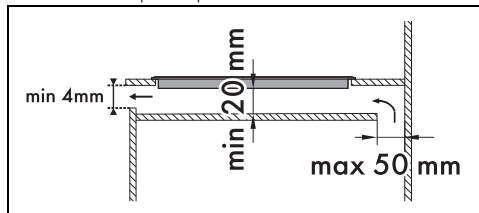

Z otwarciem z tyłu:

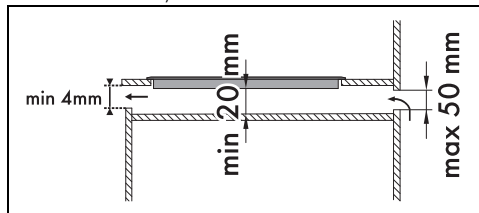

Niezamontowanie podwójnego drewnianego dna naraża użytkownika na przypadkowy kontakt z ostrymi lub gorącymi powierzchniami.



Jeżeli płyta jest montowana nad piekarnikiem, musi on posiadać wentylator.

### Na neutralnej wnęce lub szufladzie

Jeśli w pobliżu znajdują się inne meble (ściany boczne, szuflady itp.), zmywarki do naczyń lub lodówki, aby uniknąć przypadkowego kontaktu, należy zamontować podwójne drewniane dno w minimalnej odległości 20 mm od dolnej powierzchni płyty kuchennej. Podwójne dno może być zdjęte tylko przy użyciu odpowiednich narzędzi.

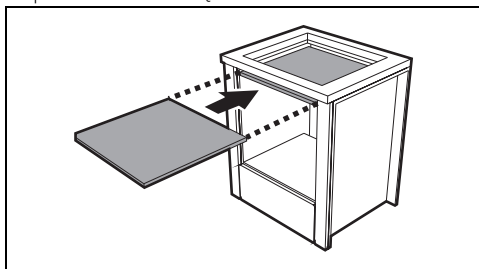

### Mocowanie do mebla w formie zabudowy



Klipsów nie należy montować z przodu urządzenia.

Aby zapewnić idealne mocowanie i wyśrodkowanie, należy użyć klipsów znajdujących się w wyposażeniu:

1. Włożyć klipsy i zaczerpić je poziomo, delikatnie wciskając do wskazanego rowka.
2. Następnie obrócić je do góry, aby zaczerpić ostatecznie.

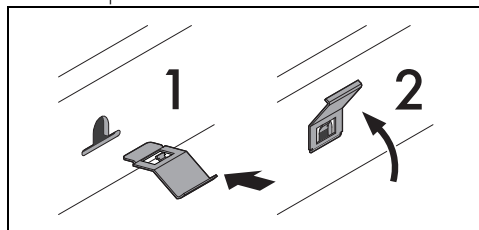

### Elementy mocujące

Wkręcić elementy mocujące do poszczególnych otworów na bokach ostony

dołnej, aby prawidłowo umocować płytę grzewczą do konstrukcji.

na temat prawidłowego sposobu funkcjonowania.

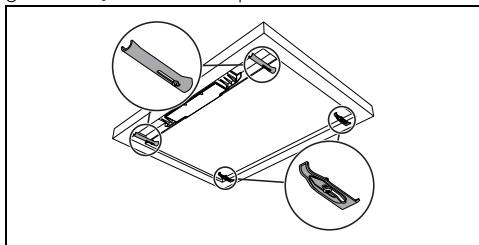

Zbyt mocne dokręcenie mogłoby naprężyć szkło powodując jego pęknięcie.

### Podłączenie stałe

Należy na linii zasilania przewidzieć urządzenie, które umożliwi odłączenie opisywanego urządzenia od sieci wielobiegunowej, dysponujące taką odległością otwierania się styków, która zapewni kompletne odłączenie urządzenia w warunkach kategorii przepięciowej III, zgodnie z zasadami instalacji.

### W przypadku rynku australijskiego/nowozelandzkiego:

odłącznik wbudowany w przyłącze stałe powinien być zgodny z normami AS/NZS 3000.

### Próba techniczna

Po dokonaniu montażu przeprowadzić krótką próbę techniczną. W przypadku niefunkcjonowania, po upewnieniu się o prawidłowym wykonaniu instrukcji i skonsultować się z Serwisem Technicznym.

### Instrukcje dla montażysty

- W przypadku podłączenia za pomocą wtyczki (jeśli występuje), musi ona pozostać zawsze łatwo dostępna po instalacji. Nie wolno zginać ani przytrząskiwać kabla zasilającego.
- Nie zginać i nie przyginać kabla zasilającego.
- Urządzenie musi być zamontowane zgodnie ze schematami montażowymi.
- Jeżeli po wykonaniu wszystkich prób urządzenie funkcjonuje nieprawidłowo, skontaktować się z najbliższym Autoryzowanym Centrum Serwisowym.
- Po prawidłowym zamontowaniu urządzenia należy przeszkolić użytkownika