

Spis treści

1 Ostrzeżenia	196
1.1 Ogólne zalecenia dotyczące bezpieczeństwa	196
1.2 Przeznaczenie urządzenia	200
1.3 Odpowiedzialność producenta	200
1.4 Utylizacja	200
1.5 Tabliczka znamionowa	201
1.6 Instrukcja obsługi	201
1.7 Jak czytać instrukcje obsługi	201
2 Opis	202
2.1 Opis ogólny	202
2.2 Strefy grzewcze	202
2.3 Oznaczenia	204
3 Użytkowanie	205
3.1 Czynności wstępne	205
3.2 Użytkowanie płyty kuchennej	206
4 Czyszczenie i konserwacja	209
4.1 Czyszczenie powierzchni	209
4.2 Cotygodniowe czyszczenie płyty	209
4.3 Plamy z żywności lub resztki	209
4.4 Co robić, jeżeli...	210
5 Montaż	211
5.1 Wskazówki dotyczące bezpieczeństwa	211
5.2 Wycięcie blatu	211
5.3 Zabudowa	214
5.4 Podłączenie elektryczne	215
5.5 Instrukcje dla montażysty	218

TŁUMACZENIEM INSTRUKCJI ORYGINALNEJ

Zalecamy Państwu uważne przeczytanie niniejszej instrukcji, ponieważ zawiera ona wskazówki, dzięki którym możliwe będzie zachowanie estetyki i funkcjonalności zakupionego urządzenia.

Dodatkowe informacje o produkcie dostępne na stronie: www.smeg.com



1 Ostrzeżenia

1.1 Ogólne zalecenia dotyczące bezpieczeństwa

Obrażenia na osobach

- Urządzenie i jego elementy są bardzo gorące podczas użytkowania. Podczas użytkowania nie należy dotykać elementów grzejnych.
 - Podczas użytkowania chronić dłonie za pomocą rękawic termicznych.
 - Nie należy nigdy próbować gasić płomienia lub pożaru wodą: wyłączyć urządzenie i nakryć płomień pokrywą lub ognioodporną narzutą.
 - Urządzenie może być używane przez dzieci powyżej 8 roku życia oraz osoby o ograniczonych zdolnościach psychofizycznych lub nieposiadające odpowiedniego doświadczenia lub wiedzy pozostające pod kontrolą osób dorosłych odpowiedzialnych za ich bezpieczeństwo.
 - Urządzenie nie służy do zabawy.
- Dzieci poniżej 8 roku życia nie powinny przebywać w pobliżu urządzenia bez opieki osoby dorosłej.
 - Nie pozwolić dzieciom poniżej 8 roku życia na zbliżanie się do funkcjonującego urządzenia.
 - Czynności związane z czyszczeniem i konserwacją nie powinny być wykonywane przez dzieci bez nadzoru.
 - Pamiętać, że strefy grzewcze nagrzewają się bardzo szybko. Nie podgrzewać pustych garnków: niebezpieczeństwo przegrzania.
 - W przypadku podgrzania tłuszczu i oleju mogą się zapalić. Podczas przygotowywania posiłków z użyciem oleju lub tłuszczu zaleca się pozostanie w kuchni. Jeżeli tłuszcz lub olej zapalą się nie gasić ognia wodą. Przykryć garnek pokrywą i wyłączyć strefę grzewczą.
 - Należy nadzorować proces gotowania. Krótkie gotowanie należy ciągle nadzorować.



Ostrzeżenia

- Podczas użytkowania nie kłaść metalowych przedmiotów, jak naczynia lub sztucce, na powierzchni grzewczej ponieważ mogłyby się nagrzać.
- Nie należy wkładać ostro zakończonych metalowych przedmiotów (sztucce lub przyrządy) do szczelin.
- Nie wlewać wody na bardzo gorące blachy.
- Nie stosować lub przechowywać łatwopalnych materiałów w pobliżu urządzenia lub bezpośrednio pod płytą kuchenną.
- W pobliżu funkcjonującego urządzenia nie wolno używać puszek spray.
- Po zakończeniu użytkowania wyłączyć urządzenie.
- Nie wprowadzać zmian na urządzeniu.
- Przed jakąkolwiek interwencją na urządzeniu (montaż, konserwacja, ustawienie lub przesunięcie) założyć odpowiednie środki ochrony indywidualnej.
- Przed każdą czynnością na urządzeniu odłączyć główne zasilanie elektryczne.
- Montaż i naprawy powinny być wykonywane przez wykwalifikowany personel zgodnie z obowiązującymi przepisami.
- Nigdy nie próbować naprawiać urządzenia samodzielnie lub bez pomocy wykwalifikowanego specjalisty.
- Jeśli przewód zasilania elektrycznego jest uszkodzony, należy natychmiast skontaktować się z serwisem technicznym, który dokona jego wymiany.

Uszkodzenie urządzenia

- Nie stosować ściernych lub agresywnych detergentów (np. produktów z granulkami, odplamiaczy i metalowych gąbek) na częściach szklanych.
- Ewentualnie używać drewnianych lub plastikowych narzędzi.
- Nie siadać na urządzeniu.
- Nie stosować jako blatu.
- Nie zatykać otworów, szczelin wentylacyjnych i odprowadzających ciepło.
- Nie stosować pary do czyszczenia urządzenia.



- Nie zostawiać urządzenia bez nadzoru podczas przyrządzania potraw, które mogą wydzielać tłuszcz lub olej. Podgrzany tłuszcz i olej mogą się zapalić. Zwrócić maksymalną uwagę.
- Niebezpieczeństwo pożaru: nie zostawiać przedmiotów na powierzchniach gotowania.
- W żadnym razie nie używać urządzenia do ogrzewania pomieszczeń.
- Garnki i patelnie grillowe należy umieścić wewnątrz obwodu płyty kuchennej.
- Dno wszystkich garnków musi być płaskie i gładkie.
- W przypadku przelania lub wylania usunąć płyn z płyty kuchennej.
- Nie wylewać na płytę kwaśnych substancji takich jak sok z cytryny lub ocet.
- Nie wysypywać cukru lub słodkich mieszanek na płytę podczas jej użytkowania.
- Podczas użytkowania płyty, nie kłaść na niej materiałów i substancji, które mogłyby się rozpuścić (plastik lub aluminiowa folia).
- Nie kłaść pustych garnków i patelni na włączonych strefach grzewczych.
- Nie stosować materiałów chropowatych, ściernych lub ostrych metalowych skrobaków.
- Nie stosować produktów czyszczących zawierających chlor, amoniak lub wybielacze na częściach stalowych lub wykończonych powłoką metalową (np. anodowane, niklowane, chromowane).

Montaż

- Niniejszego urządzenia **nie można montować** na łodziach i w przyczepach kempingowych.
- Z pomocą drugiej osoby umieścić urządzenie w meblu.
- Sprawdzić, czy materiał z którego wykonany jest mebel jest odporny na wysoką temperaturę.
- Sprawdzić, czy posiada wymagane otwory.
- Aby uniknąć przegrzania urządzenia, nie wolno go instalować za ozdobnymi drzwiczkami lub panelem.
- Podłączenie elektryczne powinno



Ostrzeżenia

być wykonane przez wykwalifikowany personel techniczny.

Technicznym.

- Należy obowiązkowo wykonać uziemienie, zgodnie z normami bezpieczeństwa dotyczącymi instalacji elektrycznych.
- Używać przewodów odpornych na temperaturę co najmniej 90 °C.
- Moment dokręcenie śrub przewodów zasilających listwy zaciskowej powinien wynosić 1,5 - 2 Nm.
- Instalacja i ewentualna wymiana kabla elektrycznego może być wykonana wyłącznie przez wykwalifikowany personel techniczny.
- Jeśli dostęp do zasilania elektrycznego jest ograniczony, elementy odłączające wszystkie bieguny powinny być dostępne i wbudowane w stałe okablowanie zgodnie z zasadami stosowania połączeń.

Informacje na temat omawianego urządzenia

- Jeżeli pojawią się rysy, pęknięcia lub powierzchnia płyty wtroceramicznej całkowicie pęknie, należy natychmiast wyłączyć urządzenie. Odłączyć zasilanie elektryczne i skontaktować się z Serwisem



- Uważać, aby twarde i ciężkie przedmioty nie upadły na powierzchnię płyty kuchennej.
- Nie używać płyty kuchennej, jeżeli w zamontowanym pod nią piekarniku trwa proces pirolizy.
- Nie dotykać i nie czyścić powierzchni płyty kuchennej podczas funkcjonowania lub, gdy są włączone lampki sygnalizujące ciepło szczątkowe.
- W przypadku obecności dzieci lub zwierząt domowych, które dostają do płyty kuchennej uaktywnić blokadę przycisków.
- Po użyciu, wyłączyć strefy grzewcze, które pozostają jeszcze bardzo gorące nawet, jeżeli są wyłączone. Nie dotykać powierzchni płyty kuchennej.
- Utrzymywać w czystości przyciski sensorowe i nie kłaść na nich żadnych przedmiotów.

1.2 Przeznaczenie urządzenia

- Urządzenie jest przeznaczone do przyrządzania potraw w warunkach domowych. Każde inne użycie jest nieprawidłowe.
- Urządzenie nie zostało zaprojektowane do działania w zmiennej temperaturze zewnętrznej lub z systemami zdalnego sterowania.

1.3 Odpowiedzialność producenta

Producent nie ponosi żadnej odpowiedzialności za szkody osobowe lub rzeczowe powstałe w wyniku:

- użycia urządzenia w sposób niezgodny z przeznaczeniem;
- nieprzestrzegania zaleceń zawartych w instrukcji użytkowania;
- naruszenia chociaż jednej części urządzenia;
- używania nieoryginalnych części zamiennych.



Ostrzeżenia

1.4 Utylizacja



Urządzenie należy poddać utylizacji oddzielnie od innych odpadów (dyrektywy 2002/95/WE, 2002/96/WE, 2003/108/WE). Urządzenie nie zawiera substancji w ilości niebezpiecznej dla zdrowia i środowiska, zgodnie z obowiązującymi dyrektywami europejskimi.

Aby dokonać utylizacji urządzenia należy:



Napięcie elektryczne

Niebezpieczeństwo porażenia prądem

- Odtńczyć główne zasilanie elektryczne.
- Powierzyć urządzenie odpowiednim centrům selektywnej zbiórki odpadów elektrycznych i elektronicznych lub oddać sprzedawcy w momencie zakupu podobnego urządzenia.

Opakowanie urządzenia zostało wykonane z materiałów, które nie zanieczyszczają środowiska i nadają się do recyklingu.

- Materiały z opakowania należy oddać do odpowiednich punktów selektywnej zbiórki odpadów.



Opakowania z tworzyw sztucznych

Niebezpieczeństwo uduszenia się

- Nie pozostawiać opakowania i jego elementów bez nadzoru.
- Dzieci nie powinny bawić się plastikowymi torebkami z opakowania.

1.5 Tabliczka znamionowa

Tabliczka znamionowa zawiera dane techniczne, numer seryjny i oznaczenie. Nie wolno zdejmować tabliczki znamionowej.

1.6 Instrukcja obsługi

Niniejsza instrukcja stanowi integralną część urządzenia i powinna być przechowywana w całości oraz w zasięgu ręki użytkownika przez cały okres eksploatacji.

Przed użyciem urządzenia należy uważnie przeczytać niniejszą instrukcję obsługi.



1.7 Jak czytać instrukcje obsługi

W instrukcji zastosowano następujące symbole ułatwiające czytanie:

Ostrzeżenia



Ogólne informacje dotyczące instrukcji, bezpieczeństwa i końcowej utylizacji.

Opis



Opis urządzenia i akcesoriów.

Użytkowanie



Informacje o użytkowaniu urządzenia i akcesoriów, porady dotyczące przyrządzania potraw.

Czyszczenie i konserwacja



Informacje dotyczące prawidłowego czyszczenia i konserwacji urządzenia.

Montaż



Informacje dla wykwalifikowanego technika: montaż, uruchomienie i próba techniczna.



Ostrzeżenia dotyczące bezpieczeństwa



Informacja



Porada

1. Sekwencja instrukcji obsługi.
 - Pojedyncza instrukcja obsługi.



Opis

2 Opis

2.1 Opis ogólny

Urządzenie posiada strefy grzewcze o różnych średnicach i mocy, w zależności od modelu. Pozycja i ciepło stref grzewczych są ograniczone średnicą kół zaznaczonych na szkle.

Strefy grzewcze są typu HIGH-LIGHT, włączają się po kilku sekundach a nagrzewanie można ustawić za pomocą elementów sterowniczych znajdujących się na przednim panelu.

Strefy grzewcze z dwoma kołami koncentrycznymi posiadają podwójne nagrzewanie: można gotować zarówno wewnątrz mniejszej średnicy jak i na obydwu średnicach.

2.2 Strefy grzewcze

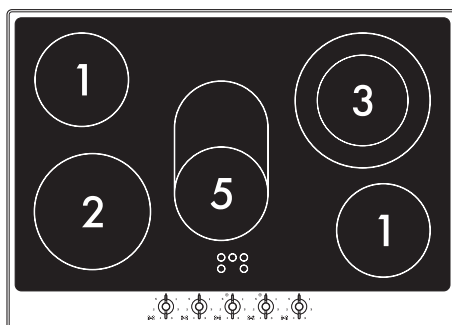

Modele 72 cm z ramą

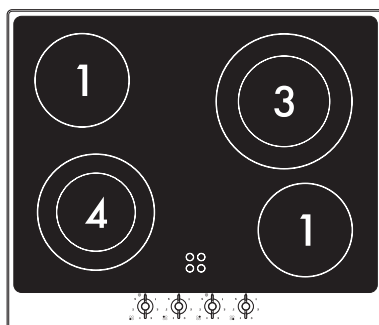

Modele 60 cm z ramą

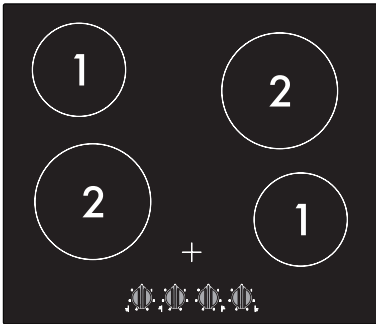

Modele 60 cm z krawędzią prostą

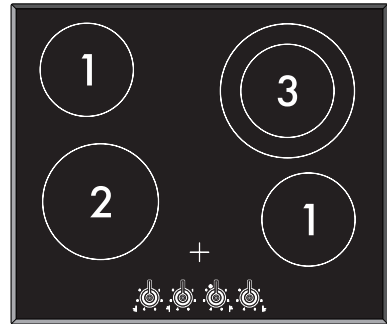

Modele 60 cm z krawędzią skośną

Strefa	Średnica zewnętrzna (mm)	Maks. moc pobrana (W)*	Średnica wewnętrzna (mm)	Maks. moc pobrana (W)*
1	148	1200	-	-
2	184	1800	-	-
3	214	2200	148	1000
4	184	2000	124	800
5	płyta owalna	2000	148	1100

* wartości mocy są przykładowe i mogą się zmieniać w zależności od wybranych ustawień i napięcia sieci.



2.3 Oznaczenia

Pokręta

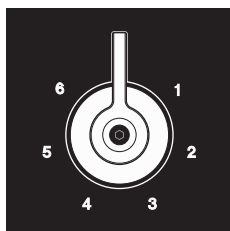
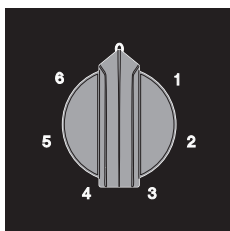
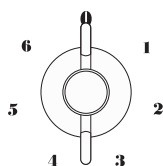

Nacisnąć i obrócić pokrętko w kierunku zgodnym z ruchem wskazówek zegara lub przeciwnym do ruchu wskazówek zegara, aby zwiększyć lub zmniejszyć moc pola grzejnego w zakresie od minimum **1** do maksimum **6**.

Symbol  oznacza, że pokrętko kontroluje strefę grzewczą z podwójnym nagrzewaniem (tylko w niektórych modelach).

Strefy grzewcze

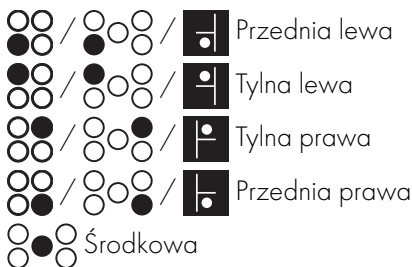



3 Użytkowanie



Wysoka temperatura Niebezpieczeństwo poparzeń

- Podczas użytkowania chronić dłonie za pomocą rękawic termicznych.
- Nie dotykać i nie czyścić powierzchni płyty kuchennej podczas funkcjonowania lub, gdy są włączone lampki sygnalizujące ciepło szczątkowe.
- Nie kłaść pustych garnków i patelni na włączonych strefach grzewczych.
- Nie pozwolić dzieciom poniżej 8 roku życia na zbliżanie się do funkcjonującego urządzenia.
- Po użyciu, wyłączyć strefy grzewcze, które pozostają jeszcze bardzo gorące nawet, jeżeli są wyłączone. Nie dotykać powierzchni płyty kuchennej.



Wysoka temperatura Niebezpieczeństwo pożaru lub wybuchu

- Nie stosować lub pozostawiać łatwopalnych materiałów w pobliżu urządzenia lub bezpośrednio pod płytą kuchenną.
- Do gotowania nie stosować puszek, zamkniętych pojemników, naczyń i pojemników z tworzywa sztucznego.
- Nie zostawiać urządzenia bez nadzoru podczas przyrządzania potraw, które mogą wydzielać tłuszcz lub olej.
- Jeżeli pojawią się rysy, pęknięcia lub wyłączenie urządzenia będzie niemożliwe, odłączyć zasilanie elektryczne i skontaktować się z Serwisem Technicznym.



Niedozwolone użycie Ryzyko uszkodzenia powierzchni

- Nie używać płyty kuchennej, jeżeli w zamontowanym pod nią piekarniku trwa proces pirolizy.
- Nie kłaść garnków, których dno nie jest idealnie płaskie i regularne.
- Uważać, aby twarde i ciężkie przedmioty nie upadły na powierzchnię płyty kuchennej.
- Jeżeli pojawią się rysy lub pęknięcia natychmiast wyłączyć urządzenie, odłączyć zasilanie elektryczne i skontaktować się z Serwisem Technicznym.
- Nie stosować jako blatu.

3.1 Czynności wstępne

Aby usunąć ewentualną wilgoć nagromadzoną podczas produkcji, dla zapewnienia prawidłowego funkcjonowania obwodów elektrycznych i klawiatury sterowniczej:

1. Usunąć folię ochronną z zewnętrznych powierzchni urządzenia oraz z akcesoriów.
2. Usunąć ewentualne etykiety (z wyjątkiem tabliczki z danymi technicznymi).



Użytkowanie

3.2 Użytkowanie płyty kuchennej

Włączenie stref grzewczych

Urządzenie posiada strefy grzewcze o różnych średnicach i mocy. Ich pozycja i emitowane ciepło ograniczają się do średnic oznaczonych na szkle.

Strefy grzewcze są typu **HIGH-LIGHT**, włączają się po kilku sekundach a nagrzewanie można ustawić za pomocą elementów sterowniczych znajdujących się na panelu sterowania.

Aby włączyć pola grzejne, należy nacisnąć i obrócić dane pokrętko w żądane położenie w zakresie od **1** do **6**. Kontrolki znajdujące się pomiędzy strefami grzewczymi włączą się, gdy temperatura jednej lub kilku stref emitujących ciepło przekroczy **60°C**.

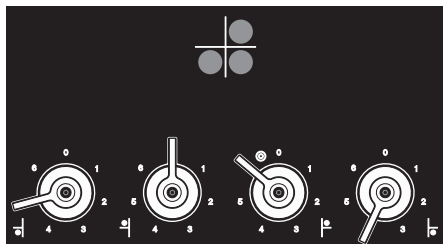
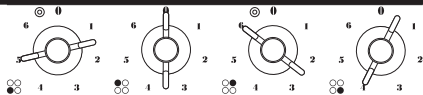

Wyłączenie stref grzewczych

Aby wyłączyć strefy grzewcze, przekręcić dane pokrętło na symbol **0**.

Strefy z podwójnym nagrzewaniem (tylko w niektórych modelach)

Aby włączyć pola grzejne podwójnego podgrzewania, należy nacisnąć i obrócić pokrętło na wartość maksymalną (**6**), a

następnie na symbol .

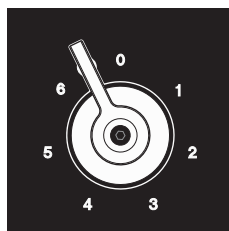
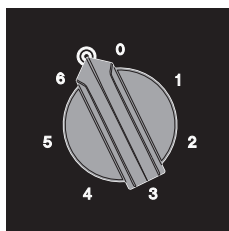
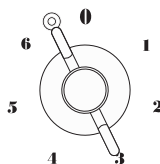

Po puszczeniu, pokrętło automatycznie powróci na pozycję maksymalnej mocy. Aby wyregulować moc płyty z podwójnym nagrzewaniem, przekręcić pokrętło na żądaną pozycję, w zakresie od **1** do **6**. Aby powrócić do trybu działania pojedynczej płyty środkowej, należy obrócić pokrętło na symbol **0**, a następnie nacisnąć je i obrócić w żądane położenie w zakresie od **1** do **6**.



Ciepło szczątkowe



Nieprawidłowe użytkowanie Niebezpieczeństwo poparzeń

- Dzieci, mogą nie zauważyć wskazania o gorących jeszcze powierzchniach. Przez pewien czas po zakończeniu użytkowania, strefy grzewcze pozostają jeszcze bardzo gorące nawet, jeżeli są wyłączone. Nie pozwolić, aby dzieci dotykały takich stref.

Kontrolki znajdujące się pomiędzy strefami grzewczymi włączają się, gdy temperatura jednej lub kilku stref emitujących ciepło przekroczy **60°C**. Takie kontrolki wyłączają się, gdy temperatura spadnie poniżej około **60°C**.

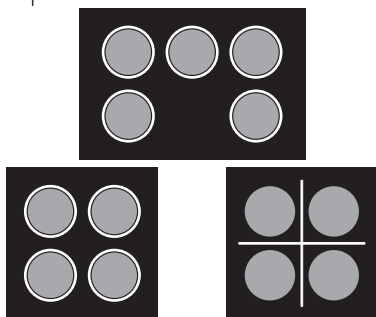

Porady dotyczące oszczędności energii

- Średnica dna garnka musi odpowiadać średnicy strefy grzewczej.



- Podczas zakupu garnka sprawdzić, czy wskazana średnica odnosi się do dna, czy do jego górnej części, która zazwyczaj jest zawsze większa od średnicy dna.
- Dno naczynia musi być bardzo grube i idealnie płaskie. Poza tym powinno być czyste i suche, tak samo jak płyta kuchenna.
- Podczas przygotowywania dań, które wymagają długiego gotowania można oszczędzić czas i energię stosując garnek ciśnieniowy, który pozwala zachować większą ilość witamin i minerałów w przyrządzanym posiłku.
- Upewnić się, że garnek ciśnieniowy zawiera wystarczającą ilość płynu, ponieważ przegrzanie wynikające z jego braku mogłoby uszkodzić zarówno garnek jak i strefę grzewczą.
- Jeżeli możliwe zawsze przykryć garnek odpowiednią dla niego pokrywką.
- Wybrać garnek odpowiedni do ilości przyrządzanego produktu. Duży i na pół pusty garnek wiąże się z niepotrzebną utratą energii.
- Nie stosować garnków z żeliwa lub z nieregularnym dnem.



Jeżeli równocześnie używa się płyty kuchennej i piekarnika, w niektórych warunkach można przekroczyć maksymalny limit mocy instalacji elektrycznej.



Użytkowanie

Przykładowa tabela gotowania

Poziomy mocy	Rodzaj gotowania	Odpowiedni do...
0	Pozycja WYŁ	Wyłączona
1	Kontynuacja gotowania niewielkich ilości żywności (moc minimalna)	Rozpuszczanie masła, czekolady lub podobnych
2	Kontynuacja gotowania niewielkich ilości żywności	Podtrzymywanie wrzenia niewielkich ilości wody, sosy na bazie żółtka lub masła
3	Kontynuacja gotowania	Podgrzewanie płynów i stałych pokarmów, podtrzymywanie wrzenia wody, rozmrażanie mrożonek, jajecznicą z 2-3 jajek, potrawy z owoców i warzyw, inne potrawy
4	Gotowanie dużych ilości, pieczenie	Przyrządzanie mięsa, ryb i warzyw w sosie, potrawy z wodą lub z dużą ilością wody, przygotowywanie dżemów itp.
5	Pieczenie dużych kawałków, podsmażanie z mąką	Pieczenie z mięsa i ryb, steki, wątróbka, podsmażanie mięsa i ryb, jajka itp.
6	Pieczenie, podsmażanie, gotowanie (moc maksymalna)	Smażenie na głębokim oleju frytek itp., szybkie zagotowanie wody



4 Czyszczenie i konserwacja



Niedozwolone użycie Ryzyko uszkodzenia powierzchni

- Nie stosować pary do czyszczenia urządzenia.
- Nie wysypywać cukru lub słodkich mieszanek na płytę podczas jej użytkowania.
- Podczas użytkowania płyty, nie kłaść na niej materiałów i substancji, które mogłyby się rozpuścić (plastik lub aluminiowa folia).
- Utrzymywać w czystości przyciski sensorowe i nie kłaść na nich żadnych przedmiotów.
- Nie stosować produktów czyszczących zawierających chlor, amoniak lub wybielacze na częściach stalowych lub wykończonych powłoką metalową (np. anodowane, niklowane, chromowane).
- Nie stosować ściernych lub agresywnych detergentów (np. produktów z granulkami, odplamiaczy i metalowych gąbek) na częściach szklanych. Ewentualnie używać drewnianych lub plastikowych narzędzi.

4.1 Czyszczenie powierzchni

Aby utrzymać powierzchnie w dobrym stanie, należy po każdym użyciu i ostygnięciu regularnie je czyścić.

4.2 Cotygodniowe czyszczenie płyty

Raz w tygodniu wyczyścić płytę kuchenną zwykłym środkiem do czyszczenia szklanych powierzchni. Zawsze przestrzegać zaleceń producenta. Sylikon zawarty w takich produktach wytwarza nieprzemakalną warstwę ochronną, oporną na brud. Wszystkie plamy pozostają na warstwie ochronnej i można je łatwo usunąć. Następnie wytrzeć powierzchnię czystą szmatką. Uważać, aby na płycie kuchennej nie pozostawić resztek detergentu, ponieważ podczas ogrzewania mogą agresywnie działać i niekorzystnie wpłynąć na jej strukturę.

4.3 Plamy z żywności lub resztki

Ewentualne jasne ślady pozostawione przez garnki o aluminiowym dnie można usunąć nasączoną octem szmatką. Jeżeli po zakończeniu gotowania na powierzchni pozostaną przypalone plamy, należy je usunąć, umyć wodą i wytrzeć czystą szmatką.

Ziarnka piasku, które wyspały się na płytę przy czyszczeniu sałaty lub ziemniaków mogą ją porysować podczas przesuwania garnków.

Należy je więc natychmiast usunąć z powierzchni.

Zmiany chromatyczne nie wpływają na skuteczność i stabilność szkła. Nie dotyczy to zmiany materiału płyty kuchennej, ale chodzi tu o zwyczajnie nieusunięte pozostałości, które uległy przypaleniu.



Czyszczenie i konserwacja

Mogą się pojawić **błyszczące strefy** spowodowane tarciem dna garnków, zwłaszcza aluminiowych oraz stosowaniem nieodpowiednich detergentów. Trudno je usunąć za pomocą zwyczajnych produktów czyszczących. Może się okazać konieczne kilkakrotne powtórzenie czyszczenia. Zastosowanie ściernych detergentów lub tarcie dnem garnków może z czasem zetrzeć dekorację płyty i przyczynić się do powstania plam.

4.4 Co robić, jeżeli...

Płyta nie działa:

- Sprawdzić, czy płyta kuchenna jest podłączona oraz, czy wyłącznik główny jest włączony.
- Sprawdzić, czy nie zaistniała przerwa w dostawie prądu.
- Sprawdzić, czy nie został wybity bezpiecznik. W takim przypadku wymienić bezpiecznik.
- Sprawdzić, czy nie wyzwolił się wyłącznik instalacyjny domowej instalacji elektrycznej. W takim przypadku uaktywnić wyłącznik.
- Sprawdzić, czy przyciski sensorowe są zablokowane funkcją Blokady elementów sterowniczych.
- Sprawdzić, czy przyciski nie zostały częściowo zakryte wilgotną szmatką, płynem lub metalowym przedmiotem.

Gotowanie nie jest zadowolające:

- Sprawdzić, czy temperatura gotowania nie jest zbyt niska lub zbyt wysoka.

Z płyty wydziela się dym:

- Po zakończeniu gotowania poczekać na ostygnięcie płyty i wyczyścić ją.
- Sprawdzić, czy żywność nie wydostała się na płytę i ewentualnie użyć większego garnka.

Na wyświetlaczu pojawia się napis „E2”:

- Sprawdzić, czy na przyciskach sensorowych nie znajdują się resztki żywności.
- Usunąć ewentualne garnki lub inne przedmioty, które znajdują się na przyciskach sensorowych.

Na wyświetlaczu pojawia się napis „E”:

- Jeden z przycisków został wciśnięty na dłuższy okres czasu lub pojawiła się wada techniczna. W takim przypadku skontaktować się z Serwisem Technicznym.

Bezpieczniki lub wyłącznik instalacyjny domowej instalacji ciągle się wybijają:

- Skontaktować się z Serwisem Technicznym lub elektrykiem.

Na płycie kuchennej pojawiły się rysy lub pęknięcia:

- Natychmiast wyłączyć urządzenie, odłączyć zasilanie elektryczne i skontaktować się z Serwisem Technicznym.



5 Montaż

5.1 Wskazówki dotyczące bezpieczeństwa



Wydzielanie ciepła podczas działania urządzenia
Ryzyko pożaru

- Sprawdzić, czy materiał z którego wykonany jest mebel jest odporny na wysoką temperaturę.
- Sprawdzić, czy posiada wymagane otwory.
- **UWAGA:** temperatura powierzchni przekracza 95°C . Aby uniknąć zagrożeń, dostęp do dolnej części płyty powinien być ograniczony.

Okleiny, spoiwa lub powłoki z tworzyw sztucznych znajdujące się na meblach przylegających do urządzenia powinny być odporne na wysoką temperaturę ($>90^{\circ}\text{C}$), w przeciwnym wypadku z czasem mogą ulec deformacji.

Minimalna odległość, jaką należy zachować między okapem wyciągowym a powierzchnią płyty musi być równa co najmniej wartości wskazanej w instrukcji montażu okapu.

Należy również zachować minimalne odległości wycięć blatu na tylnej ścianie, jak wskazano na rysunkach montażowych.

5.2 Wycięcie blatu



Interwencja wymaga robót budowlanych i/lub stolarskich i dlatego może ją wykonać wyłącznie kompetentny technik. Płytę można zamontować na różnych materiałach takich jak mury, metal, lite drewno i drewno pokryte tworzywem warstwowym odpornym na wysoką temperaturę ($>90^{\circ}\text{C}$).

Wykonać otwór w blacie mebla o wskazanych wymiarach (mm).

Płyty z krawędzią skośną

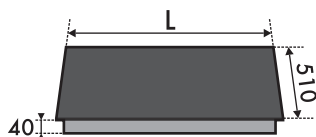

L	X	Y
600	565	490
720	685	490

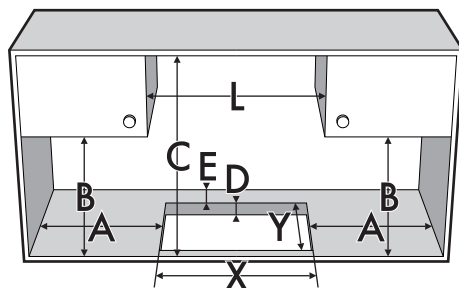

A	B	C	D	E
min. 50	min. 460	min. 750	20÷60	min. 50



Montaż

Uszczelnienie płyty kuchennej

Aby uniknąć przedostania się płynów między ramę płyty kuchennej a blat, przed zamontowaniem, założyć na całym obwodzie płyty uszczelkę znajdującą się w wyposażeniu.

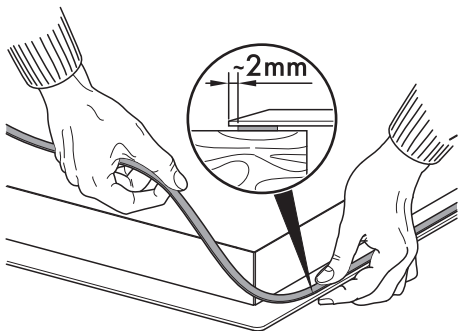

Nie przyklejać płyty kuchennej silikonem. Uniemożliwiłoby to jej bezpieczne zdjęcie w razie konieczności.

Płyty kuchenne z prostymi krawędziami

W przypadku takiego rodzaju płyt konieczne jest frezowanie na otworze, jeżeli chce się zainstalować urządzenie na równi z blatem.

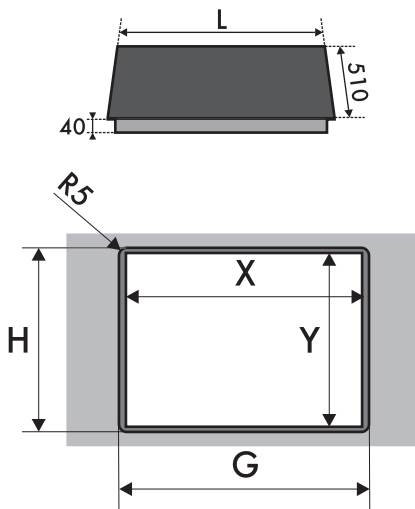

L	X	Y	G	H
600	565	490	604	514

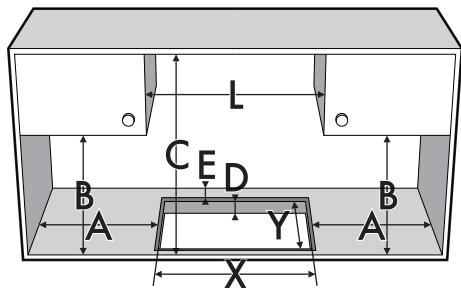

A	B	C	D	E
min. 50	min. 460	min. 750	20÷60	min. 50

Po umieszczeniu na szklanej powierzchni uszczelnienia samoprzylepnego (**A**) i ustawieniu oraz przymocowaniu płyty, napełnić brzegi silikonem (**B**), a następnie usunąć jego nadmiar.

Jeżeli okaże się konieczne wyjęcie płyty kuchennej, przed podniesieniem przeciąć silikon nożykiem (**C**).

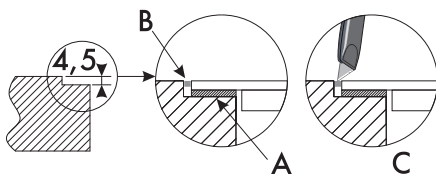

Klipsy mocujące

Aby zapewnić idealne mocowanie i wyśrodkowanie, należy użyć klipsów znajdujących się w wyposażeniu:

1. Włożyć klipsy i zaczepić je poziomo, delikatnie wciskając do wskazanego rowka.

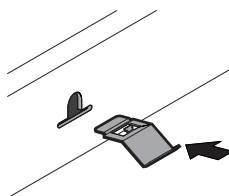

2. Następnie obrócić je do góry w celu ostatecznego zaczepienia.

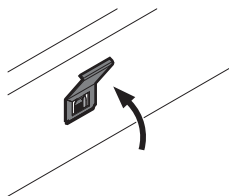



Elementy mocujące

- W celu prawidłowego przymocowania płyty kuchennej do konstrukcji, przykręć elementy mocujące w otworach znajdujących się na bokach dolnej obudowy.

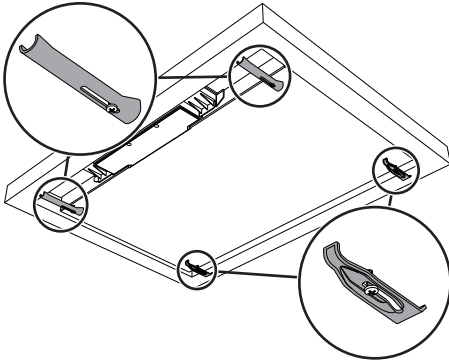

Zbyt mocne dokręcenie mogłoby naprężyć szkło powodując jego pęknięcie.

5.3 Zabudowa

Na wnęcie zabudowy piekarnika

Odległość między płytą a meblami kuchennymi lub innymi zabudowanymi urządzeniami musi gwarantować wystarczającą wentylację i odprowadzanie powietrza.

Gdy płyta jest montowana nad piekarnikiem, należy pozostawić wolne miejsce między jej dnem a górną płaszczyzną urządzenia znajdującego się pod spodem.

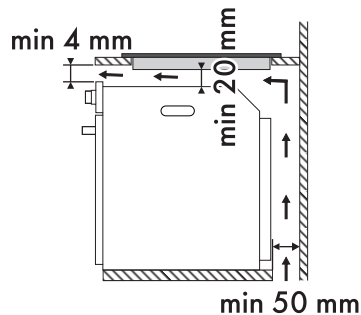

Jeżeli płyta jest montowana nad piekarnikiem, musi on posiadać wentylator.



Na neutralnej wnęce lub szufladzie

Jeżeli pod płytą kuchenną znajdują się inne meble (boczne ścianki, szuflady itp.), zmywarka lub lodówką, aby uniknąć przypadkowego kontaktu, należy zamontować podwójne drewniane dno w minimalnej odległości **20 mm** od dolnej powierzchni płyty. Podwójne dno może być zdjęte tylko przy użyciu odpowiednich narzędzi.

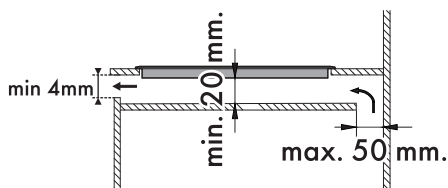
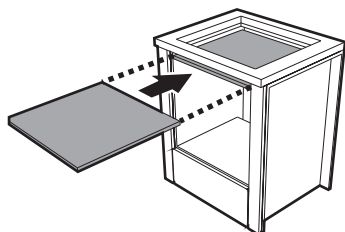

z otwarciem pod spodem

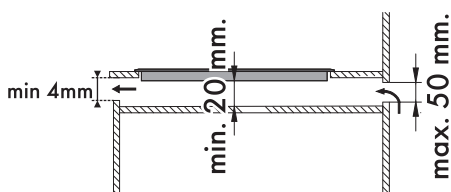

z otwarciem z tyłu

5.4 Podłączenie elektryczne



Napięcie elektryczne Niebezpieczeństwo porażenia prądem

- Podłączenie elektryczne powinno być wykonane przez wykwalifikowany personel techniczny.
- Zastosować środki ochrony indywidualnej.
- Należy obowiązkowo wykonać uziemienie, zgodnie z normami bezpieczeństwa dotyczącymi instalacji elektrycznych.
- Odcłaczyć główne zasilanie elektryczne
- Używać przewodów odpornych na temperaturę co najmniej 90 °C.
- Moment dokręcenie śrub przewodów zasilających listwy zaciskowej powinien wynosić 1,5 - 2 Nm.
- **Instalacja i ewentualna wymiana kabla elektrycznego może być wykonana wyłącznie przez wykwalifikowany personel techniczny.**
- Użyć kabla znajdującego się w wyposażeniu (w zależności od modelu) według następujących wskazówek.

PL



Niezamontowanie podwójnego drewnianego dna naraża użytkownika na przypadkowy kontakt z ostrymi lub gorącymi powierzchniami.



Informacje ogólne

Sprawdzić, czy charakterystyka sieci elektrycznej odpowiada danym przedstawionym na tablicie znamionowej.

Tabliczka znamionowa, zawierająca dane techniczne, numer seryjny i oznaczenie, jest umieszczona na urządzeniu, w widocznym miejscu.

Nie wolno zdejmować tabliczki znamionowej.

Uziemienie powinno być wykonane za pomocą przewodu dłuższego niż pozostałe o przynajmniej 20 mm.

Podłączenie za pomocą gniazda i wtyczki

Sprawdzić, czy wtyczka i gniazdo są tego samego typu.

Unikać używania przejściówek, przedłużaczy i boczników, ponieważ mogą powodować nagrzewanie lub zapalenie.

Poniższy schemat przedstawia widok listwy zaciskowej od dołu, bez podłączonych kabli. Podłączenie między zaciskami **4** i **5** musi być zawsze obecne.

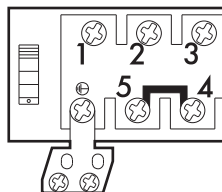

• 220-240 V 1N~

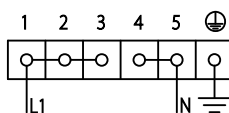

• 220-240 V 2~

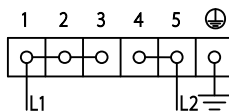

Kabel **trójżyłowego 3 x 6 mm²**.



W przypadku wymiany kabla, urządzenie może również funkcjonować w następujący sposób:

- **380-415 V 2N[~]**

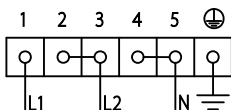

Kabel **czterozżyłowy 4 x 4 mm²**.

- **220-240 V 3[~]**

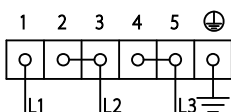

Kabel **czterozżyłowy 4 x 4 mm²**.

- **380-415 V 3N[~]**

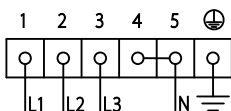

Kabel **pięćozżyłowy 5 x 2,5 mm²**.

Podłączenie stałe

Zgodnie z zasadami prawidłowego wykonywania instalacji zastosować na linii zasilającej wyłącznik omnipolarny.

Wyłącznik omnipolarny powinien być łatwo dostępny i znajdować się w pobliżu urządzenia.



Przeciagnąć kabel zasilający w tylnej części mebla. Uważać, aby nie zetknął się z dolną obudową płyty kuchennej lub ewentualnie znajdującym się pod nią piekarnikiem.



Uważać podczas podłączania dodatkowych urządzeń elektrycznych. Kable podłączeniowe nie mogą dotykać gorących stref grzewczych.

Для рынка Австралии/Новой Зеландии:

Разъединитель, встроенный в стационарное соединение, должен соответствовать стандарту AS/NZS 3000.

Próba techniczna

Po dokonaniu montażu przeprowadzić krótką próbę techniczną. W przypadku niefunkcjonowania, po upewnieniu się o prawidłowym wykonaniu instrukcji i skonsultować się z Serwisem Technicznym.



5.5 Instrukcje dla montażysty

- Nie zginać i nie przyciskać kabla podłączeniowego do sieci elektrycznej.
- Urządzenie musi być zamontowane zgodnie ze schematami montażowymi.
- Jeżeli po wykonaniu wszystkich prób, urządzenie funkcjonuje nieprawidłowo skontaktować się z najbliższym Autoryzowanym Centrum Serwisowym.
- Po prawidłowym zamontowaniu urządzenia, należy przeszkolić użytkownika na temat prawidłowego sposobu funkcjonowania.



914779067/C