

# Содержание

|          |  |            |
|----------|--|------------|
| <b>1</b> | <b>Предупреждения</b>                        | <b>340</b> |
| 1.1      | Общие предупреждения по технике безопасности | 340        |
| 1.2      | Назначение прибора                           | 343        |
| 1.3      | Ответственность производителя                | 344        |
| 1.4      | Руководство по эксплуатации                  | 344        |
| 1.5      | Идентификационная табличка                   | 344        |
| 1.6      | Утилизация                                   | 344        |
| 1.7      | Как читать руководство по эксплуатации       | 345        |
| <b>2</b> | <b>Описание</b>                              | <b>346</b> |
| 2.1      | Общее описание                               | 346        |
| 2.2      | Панель управления                            | 347        |
| 2.3      | Другие части                                 | 348        |
| 2.4      | Принадлежности в комплекте                   | 348        |
| 2.5      | Преимущества быстрого охлаждения             | 350        |
| <b>3</b> | <b>Использование</b>                         | <b>351</b> |
| 3.1      | Предупреждения                               | 351        |
| 3.2      | Предварительные действия                     | 352        |
| 3.3      | Использование принадлежностей                | 352        |
| 3.4      | Использование шкафа шоковой заморозки        | 353        |
| 3.5      | Функции охлаждения                           | 355        |
| 3.6      | Автоматические программы                     | 366        |
| 3.7      | Специальные функции                          | 368        |
| 3.8      | История                                      | 378        |
| 3.9      | Настройки                                    | 378        |
| <b>4</b> | <b>Чистка и уход</b>                         | <b>381</b> |
| 4.1      | Предупреждения                               | 381        |
| 4.2      | Чистка поверхностей                          | 381        |
| 4.3      | Внеплановое техобслуживание                  | 384        |
| <b>5</b> | <b>Установка</b>                             | <b>385</b> |
| 5.1      | Подключение к сети электропитания            | 385        |
| 5.2      | Встраивание                                  | 385        |

Рекомендуется внимательно прочитать данное руководство, в котором содержатся все указания для сохранения неизменными внешнего вида и функций купленного прибора. Для получения дополнительной информации о продукте см.: [www.smeg.com](http://www.smeg.com)



### 1 Предупреждения

#### 1.1 Общие предупреждения по технике безопасности

##### Риск получения травм

- При использовании функций приготовления не прикасайтесь к стенкам камеры прибора.
- Запрещается прикасаться к прибору влажными или мокрыми руками или ногами.
- Не подпускайте к прибору детей младше 8 лет или держите их под постоянным надзором.
- Дети не должны играть с прибором.
- Эксплуатация данного прибора разрешена детям, начиная с 8-летнего возраста, и лицам с ограниченными физическими, психическими или умственными способностями, а также лицам, не обладающим достаточным опытом и знаниями, если они были соответствующим образом проинструктированы или находятся под наблюдением взрослых, ответственных за их безопасность.
- Выключайте прибор после использования.
- При работе с горячими противнями или посудой пользуйтесь защитными перчатками во избежание ожогов.
- Никогда не пытайтесь потушить огонь/возгорание водой: выключите прибор и накройте огонь крышкой или невозгораемой тканью.
- Дети не могут выполнять очистку аппарата и ухаживать за ним без надзора взрослых.
- Установку и ремонт должны выполнять квалифицированные работники в соответствии с требованиями действующих нормативов.
- **НЕ ИСПОЛЬЗУЙТЕ И НЕ ОСТАВЛЯЙТЕ ЛЕГКОВОСПЛАМЕНЯЮЩИЕСЯ МАТЕРИАЛЫ В БЛИЗИ ПРИБОРА.**
- **НЕ ИСПОЛЬЗУЙТЕ БАЛЛОНЧИКИ С АЭРОЗОЛЯМИ РЯДОМ С РАБОТАЮЩИМ ПРИБОРОМ.**
- Выключайте прибор после использования.
- **ЗАПРЕЩАЕТСЯ ВНОСИТЬ ИЗМЕНЕНИЯ В КОНСТРУКЦИЮ ПРИБОРА.**
- Перед любыми работами на приборе (монтаж, техобслуживание, размещение или перемещение) всегда используйте средства индивидуальной защиты.



- Перед вмешательством в прибор отключите общее электропитание.
- Не вставляйте острые металлические предметы (столовые приборы или инструменты) в прорези.
- Не пытайтесь отремонтировать прибор самостоятельно или без помощи квалифицированного техника.
- В случае повреждения шнура электрического питания необходимо немедленно связаться со службой технической поддержки для его замены.
- Не дотрагивайтесь (особенно мокрыми руками) до замороженных продуктов и не кладите их в рот.
- предметы, как ножи, вилки, ложки и крышки.
- Запрещается использовать абразивные или коррозионные чистящие средства (например, порошки, пятновыводители и металлические губки) для чистки стеклянных компонентов прибора.
- Не садитесь на прибор.
- Не очищайте прибор струей пара.
- Отверстия и вентиляционные решетки прибора должны оставаться свободными.
- Не ставьте посуду или противни непосредственно на дно прибора.
- Не используйте электрическую аппаратуру внутри прибора.
- Ни в коем случае не охлаждайте прибором помещение.
- В случае неполадки, при выполнении технического обслуживания, замены лампы или чистки прибора всегда отключайте его от электросети.
- Прибор оптимально работает при температуре помещения не более 32 °С.

## Риск повреждения прибора

- Будьте осторожны, чтобы не повредить охлаждающий контур.
- Для ускорения процесса разморозки запрещается использовать механические приспособления или другие средства, если они отличаются от рекомендованных производителем.
- Во избежание травм по причине неустойчивости прибора последний должен быть закреплен в соответствии с инструкциями.
- Во время эксплуатации не кладите на прибор такие острые металлические



## Предупреждения

- Не используйте шероховатые и абразивные материалы, а также острые металлические скребки.
- Запрещается использовать открытую дверцу в качестве рычага при встраивании прибора в мебель.
- Не прикладывайте чрезмерное усилие на открытую дверцу.
- Не поднимайте и не перемещайте прибор за ручку дверцы.
- Подключение к сети электропитания должно выполняться уполномоченным техническим персоналом.
- Необходимо обязательно заземлить прибор в соответствии с требованиями стандартов по безопасности электрооборудования.
- Используйте провода, выдерживающие температуру минимум 90 °С.
- Момент затяжки винтов проводников питания клеммной панели должен составлять 1,5-2 Нм.

### Установка

- **ЗАПРЕЩАЕТСЯ УСТАНОВЛИВАТЬ ЭТОТ ПРИБОР НА КАТЕРАХ ИЛИ В ТРЕЙЛЕРАХ.**
- Встраивание прибора в мебель следует производить вдвоем.
- Запрещается устанавливать прибор в потенциально взрывоопасных помещениях.
- Не размещайте прибор в закрытых помещениях и помещениях с недостаточным воздухообменом.
- Для предотвращения перегрева прибора не устанавливайте его за декоративными дверями или панелями.

### Для этого прибора

- Следите за тем, чтобы не повредить контур охлаждения, если он доступен.
- Придерживайтесь действующих нормативов в отношении потребления сырых продуктов. Сырую рыбу рекомендуется замораживать до температуры -18 °С и хранить при -18 °С в течение не менее 96 часов.
- Тщательно очищайте компоненты прибора, находящиеся в прямом и косвенном контакте с продуктами питания, чтобы исключить возможность заражения.
- Используйте моющие средства, пригодные для контакта с пищевыми продуктами.
- Запрещается использовать горючие или вредные для здоровья вещества.



- Используйте только термощуп, встроенный в прибор.
- Во время работы прибора держите дверцу закрытой.
- Укладывайте продукты питания не друг на друга, а так, чтобы обеспечивалась правильная циркуляция воздуха внутри прибора.
- Используйте контейнеры из алюминия или нержавеющей стали.
- Не накрывайте противни крышками или изолирующей пленкой.
- Не опирайтесь и не садитесь на открытую дверцу.
- Следите, чтобы в дверцах не застревали предметы.
- В случае продолжительного неиспользования прибора, отключите его от сети питания и очистите снаружи и внутри.
- Прибор должен быть установлен таким образом, чтобы электрический кабель и розетка были легкодоступны.

## 1.2 Назначение прибора

- Настоящий прибор предназначен для быстрого охлаждения, шоковой заморозки, хранения продуктов, поднятия теста и охлаждения напитков в домашних условиях. Его можно использовать для быстрого снижения температуры приготовленных или сырых блюд для сохранения их питательных свойств. Кроме того, прибор позволяет готовить продукты на низкой температуре для подчеркивания их качества и ароматов, а также доводить блюда до идеальной температуры подачи. Любое иное использование считается ненадлежащим.
- Помимо вышеуказанного, настоящий прибор может использоваться:
  - в помещениях приема пищи для персонала магазинов, в офисах и других производственных помещениях;
  - на фермах/в агротуристических комплексах;
  - клиентами в гостиницах, мотелях и жилых помещениях;
  - в мини-отелях типа «ночлег и завтрак».
- Прибор не предназначен для работы с внешними таймерами или с системами дистанционного управления.



## Предупреждения

### 1.3 Ответственность производителя

Производитель снимает с себя всякую ответственность за нанесенный людям и имуществу ущерб в случае:

- использования прибора не по назначению;
- несоблюдения указаний из руководства по эксплуатации;
- несоблюдения действующего норматива в отношении употребления сырых пищевых продуктов;
- нарушения целостности хотя бы одной части прибора;
- использования неоригинальных запчастей.

### 1.4 Руководство по эксплуатации

Данное руководство по эксплуатации является неотъемлемой частью прибора. Необходимо хранить его в целости и сохранности в доступном месте на протяжении всего срока службы прибора.

Перед началом использования прибора внимательно прочитайте данное руководство по эксплуатации.

### 1.5 Идентификационная табличка

Идентификационная табличка с техническими данными, паспортным номером и маркировкой. Никогда не снимайте идентификационную табличку.



Настоящий прибор не подлежит энергетической маркировке согласно пункту E ст. 1 Регламента 643/2009.

### 1.6 Утилизация



Настоящий прибор соответствует директиве WEEE Европейского союза об отходах электрического и электронного оборудования (2012/19/UE) и отмечен символом, предусмотренным для отдельной утилизации электрических и электронных отходов. Утилизация данного прибора выполняется отдельно от других видов домашних отходов (директивы 2002/95/EC, 2002/96/EC, 2003/108/EC).

Этот прибор не содержит каких-либо веществ в количествах, считающихся опасными для здоровья и окружающей среды, в соответствии с действующими европейскими директивами.

Для утилизации прибора:

- Обрежьте кабель электрического питания и уберите его вместе с вилкой.



**Электрическое напряжение  
Опасность поражения  
электрическим током**

- Отключите общее электрическое питание.
- Отсоедините питающий кабель от электрической линии.
- По окончании срока службы прибора его следует передать в соответствующие центры дифференцированного сбора электрических и электронных отходов или же передать продавцу в момент покупки аналогичного прибора в соотношении один к одному.



Примите во внимание, что для упаковки прибора применяются безвредные материалы, пригодные для повторного использования.

- Передайте материалы упаковки в соответствующие центры дифференцированного сбора отходов.



## Пластиковая упаковка Опасность удушья

- Запрещается оставлять без присмотра упаковку или ее части.
- Не допускайте, чтобы дети играли с пластиковыми упаковочными пакетами.

## 1.7 Как читать руководство по эксплуатации

В этом руководстве по эксплуатации используются следующие условные обозначения:

### Предупреждения



Общая информация об этом руководстве по эксплуатации, о мерах безопасности и конечной утилизации прибора.

### Описание



Описание прибора и принадлежностей.

### Использование



Информация по эксплуатации прибора и принадлежностей.

### Чистка и уход



Информация по правильной чистке и техническому обслуживанию прибора.

### Установка



Информация для квалифицированного специалиста: установка, ввод в эксплуатацию и испытание устройства.



Меры предосторожности



Информация



Рекомендация

1. Последовательность инструкций по эксплуатации.

- Отдельная инструкция по эксплуатации.



## 2 Описание

### 2.1 Общее описание

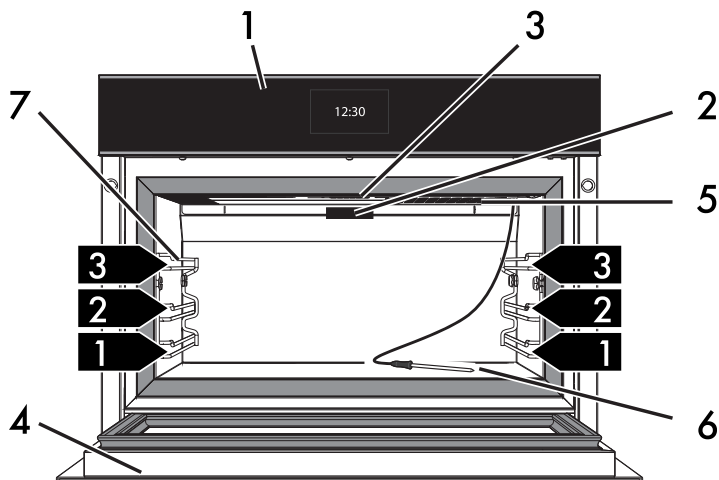

1 Панель управления

2 Держатель термощупа

3 Лампа

4 Дверца

5 Вентилятор

6 Датчик температуры (термощуп)

7 Боковые направляющие для  
размещения решетки

**1,2,3...** Уровни размещения решетки





## 2.2 Панель управления

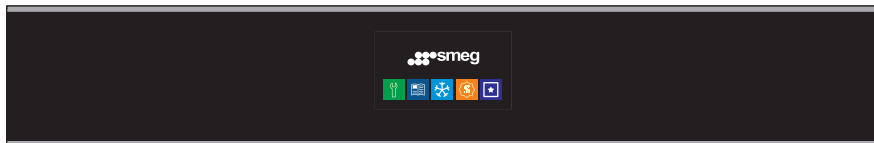

### Дисплей

Посредством сенсорного дисплея можно осуществлять взаимодействие с прибором. Для доступа к различным функциям необходимо нажать на соответствующие иконки. На дисплее будут отображены все рабочие параметры прибора: выбранная функция, настроенное время/температура или внесенные в память программы.

Чтобы вернуться в предыдущее меню или завершить выполнение какой-либо

функции, нажмите на символ ; для подтверждения выбранных опций

нажмите на символ .



Чтобы остановить текущую функцию и выключить прибор, удерживайте нажатым символ  в течение нескольких секунд.



## 2.3 Другие части

### Внутреннее освещение

Внутреннее освещение прибора активируется только при открытии дверцы или если она была оставлена открытой.



Когда дверца открыта, выключить внутреннее освещение невозможно.

### Уровни размещения

Прибор имеет уровни для размещения решеток на разной высоте. Уровни высот установки отсчитываются снизу вверх (см. 2.1 Общее описание).

### Охлаждающий вентилятор

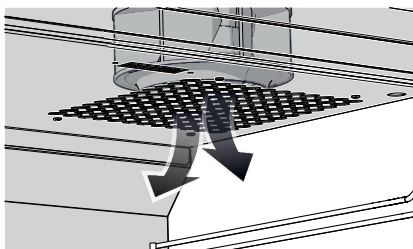

Охлаждающий вентилятор обеспечивает равномерное распределение воздуха внутри прибора и более быстрое достижение заданной температуры.

## 2.4 Принадлежности в комплекте

### Решетка

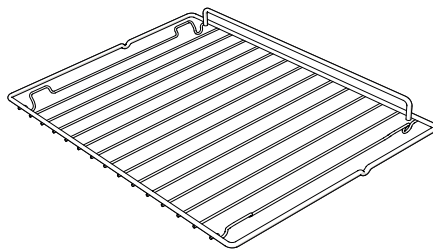

Используется в качестве опоры для посуды.

### Многофункциональная решетка для бутылок (только в некоторых моделях)

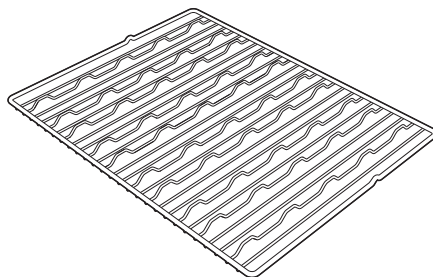

Используется в качестве опоры для бутылок или посуды, если вставляется в перевернутом виде.



## Датчик температуры (термощуп)

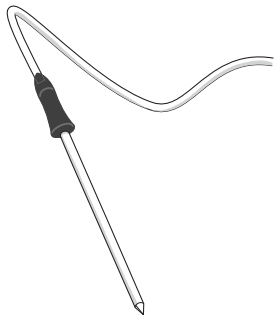

Вставляется в сердцевину пищевых продуктов для считывания их внутренней температуры во время быстрого охлаждения с термощупом и приготовления на низкой температуре.



Принадлежности прибора, которые могут контактировать с пищевыми продуктами, изготовлены из материалов, отвечающих требованиям действующих нормативов.



Оригинальные или дополнительные принадлежности можно заказать в уполномоченных сервисных центрах. Используйте только оригинальные принадлежности от производителя.



## 2.5 Преимущества быстрого охлаждения

Шкаф шоковой заморозки позволяет быстро охладить и заморозить продукты питания для продления их срока годности и свежести.

Шоковое охлаждение и быстрое замораживание способствуют сбережению органолептических и питательных свойств продуктов питания, сохраняя неизменными их вкус, ароматы и цвет.

- Быстрое охлаждение приготовленных продуктов до внутренней температуры + 3°C сводит к минимуму размножение бактерий, которое максимально происходит в диапазоне температур от +65°C до +8°C.
- Быстрое замораживание до -18 °C позволяет хранить замороженные продукты в течение более длительного периода – обычно несколько месяцев. Оно также предотвращает образование крупных кристаллов льда, которые повреждают и разрушают клеточные стенки пищевых продуктов. При размораживании продукты не теряют жидкости и сохраняют свою консистенцию и вкус.

| Без шкафа шоковой   | Со шкафом шоковой заморозки  |
|---|--|
| Риск образования бактерий   | Безопасность пищевых продуктов   |
| Испарение и обезвоживание   | Сбережение изначальной консистенции  |
| Потеря веса   | Потеря веса отсутствует  |
| Потеря вкуса, ароматов, цвета   | Сбережение органолептических свойств   |
| Быстрая порча   | Более длительный срок хранения   |
| Образование крупных кристаллов льда, которые повреждают ткани пищевых продуктов | Образование крупных кристаллов льда, которые не повреждают пищевые продукты, сохраняют качество и консистенцию |



## 3 Использование

### 3.1 Предупреждения



#### Неправильное использование Риск получения травм или повреждения прибора

- Во время проведения работ с прибором держите дверцу закрытой.
- Используйте термостойкие рукавицы для защиты рук во время перемещения продуктов внутри прибора.
- Не дотрагивайтесь до нагревательных элементов.
- Не позволяйте детям приближаться к работающему прибору.
- Не ставьте на дно прибора посуду или противни.
- Убедитесь в том, что используемая вами посуда подходит для низких температур.
- Рекомендуется использовать силиконовые контейнеры и избегать пластмассовой посуды.
- Правильно располагайте продукты внутри прибора, чтобы обеспечить циркуляцию воздуха.
- Не кладите продукты друг на друга.
- При использовании термощупа будьте внимательны, так как он имеет очень острый наконечник.
- Не используйте и не оставляйте горючие материалы вблизи прибора.



#### Неправильное использование Риск бактериального заражения

- Будьте очень внимательными при употреблении в пищу сырых продуктов, особенно рыбы и свежих морепродуктов, поскольку в этом случае вы подвергаетесь заражению анисакидами, паразитами, опасными для здоровья человека. Эти риски можно предотвратить, если готовить пищу при температуре как минимум  $65^{\circ}\text{C}$  или замораживать ее до  $-18^{\circ}\text{C}$ , а затем хранить при  $-18^{\circ}\text{C}$  не менее 96 часов.
- Для сохранения неизменными свойств горячих продуктов не держите их при комнатной температуре перед быстрым охлаждением или шоковой заморозкой.



Образование воды или конденсата внутри прибора является естественным процессом и не сигнализирует о неполадках в работе.



## Использование

### 3.2 Предварительные действия

1. Уберите все защитные пленки снаружи и внутри прибора, а также с принадлежностей.
2. Снимите все этикетки (за исключением идентификационной таблички с техническими данными) с принадлежностей и камеры прибора.
3. Выньте из прибора и вымойте все принадлежности (см. 4 Чистка и уход).
4. Для удаления возможных производственных загрязнений тщательно очистите внутреннюю часть прибора с помощью мягкой губки и нейтрального моющего средства, не содержащего абразивов (см. «Чистка внутренней камеры прибора»).
5. Чтобы приступить к использованию прибора, установите текущее время (см. «Первое использование»).

### 3.3 Использование принадлежностей

#### Решетка

Решетки следует вставлять в боковые направляющие до упора.

- Защитные механические стопоры, препятствующие случайному извлечению решеток, должны быть обращены вниз и к задней стенке камеры прибора.

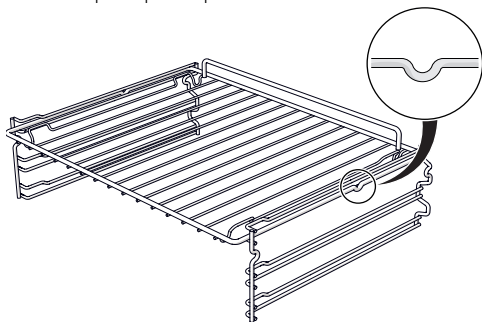

#### Многофункциональная решетка для бутылок (только в некоторых моделях)

На этой решетке можно располагать бутылки для охлаждения одним из следующих показанных способов:

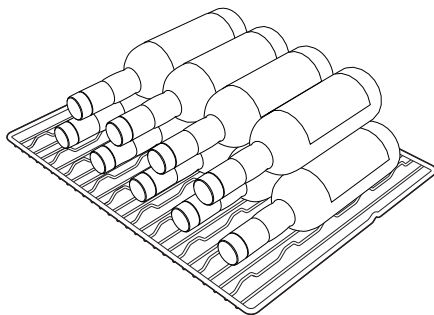
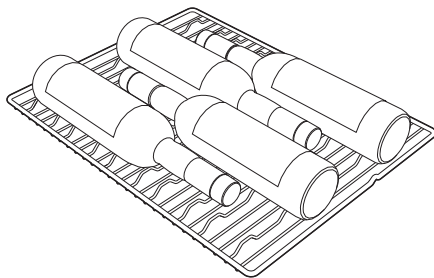

В перевернутом виде она используется в качестве обычной решетки для опоры посуды.



## Датчик температуры (термощуп)



Заостренный наконечник  
Опасность получения травм

- Пользуйтесь термощупом, соблюдая меры предосторожности, и не дотрагивайтесь до острия.

Вводите термощуп в продукты перед запуском цикла быстрого охлаждения с термощупом или приготовления.

- Термощуп должен вставляться в сердцевину продукта, но не протыкать его насквозь.
- Если продукты имеют разные размеры, термощуп вводится в самый большой по размеру продукт.

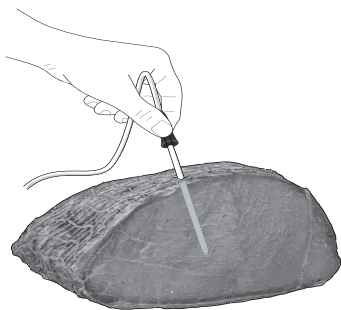

Вставляйте термощуп перпендикулярно как минимум на 3/4 его длины.

После применения протрите термощуп мягкой губкой, смоченной в теплой воде, сухо вытрите и поставьте на место.

## 3.4 Использование шкафа шоковой заморозки

### Первое использование

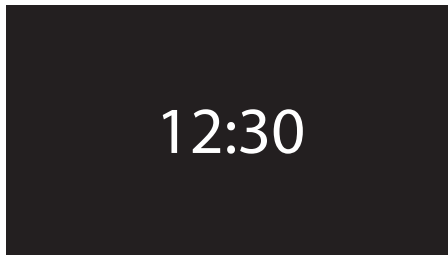

При первом использовании или после отключения электропитания на дисплее прибора появится мигающий символ **00:00**. Для запуска любой функции сначала необходимо установить текущее время (кроме того, при первом использовании рекомендуется выбрать требуемый язык).



При первом использовании по умолчанию на приборе отображается информация на английском языке (English).



При первом включении или после прерывания подачи электропитания необходимо подождать несколько секунд перед началом работы с прибором.

RU



# Использование

## Распределение продуктов

Распределяйте продукты внутри прибора равномерно, не укладывая их плотно и поверх друг друга, так как это препятствует циркуляции воздуха.



Для более оптимальной циркуляции воздуха используйте решетку.

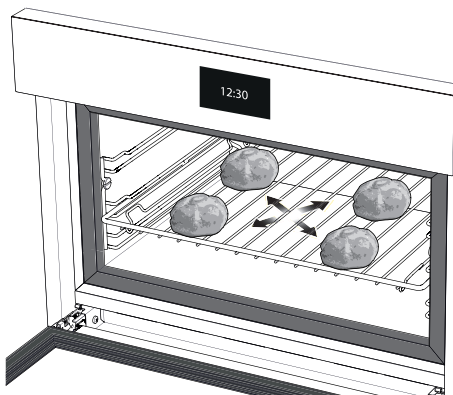

## Стартовое окно

Нажмите на дисплее на показываемое время.

Теперь в «стартовом окне» прибора можно выбрать различные доступные функции.



- 1 Настройки
- 2 Автоматические программы
- 3 Функции охлаждения
- 4 Специальные функции
- 5 История

## Заданная температура

Отображаемая на дисплее температура (3 °C) указывает заданную температуру, которую должны достичь напитки.

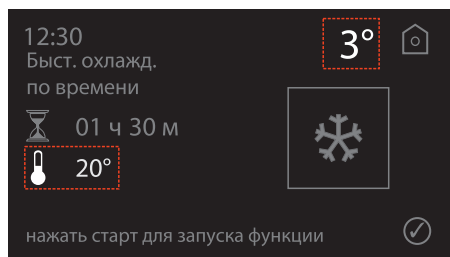





## 3.5 Функции охлаждения

Для выбора функции охлаждения

нажмите на символ  с главной страницы прибора.

Появится страница с символами различных функций охлаждения:

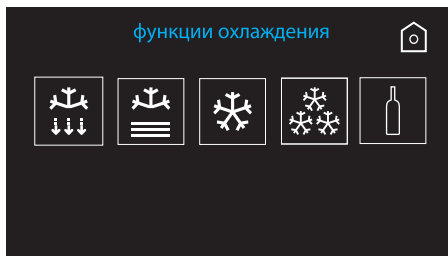

Доступны следующие функции охлаждения:

-  Предварительное охлаждение
-  Хранение
-  Быстрое охлаждение
-  Шоковая заморозка
-  Охлаждение напитков

Нажмите на символ желаемой функции для ее активации.

Для возврата на главную страницу нажмите на кнопку .

## Предварительное охлаждение



Функция предварительного охлаждения обеспечивает охлаждение камеры прибора перед выполнением цикла быстрого охлаждения или шоковой заморозки.



Цикл предварительного охлаждения должен длиться как минимум 15 минут без продуктов, чтобы получить оптимальные результаты во время быстрого охлаждения или шоковой заморозки.

1. Чтобы включить функцию предварительного охлаждения, нажмите на символ .
2. Появится следующая страница:



3. Если необходимо изменить температуру по умолчанию (-30°C), нажмите на значение температуры: появится страница установки требуемого значения с помощью кнопки  или .

RU



# Использование

4. Нажмите на  для подтверждения.

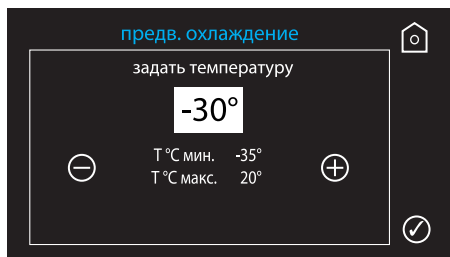

Кроме того, значение температуры можно менять во время работы.

5. На дисплее отображается процесс выполнения функции.

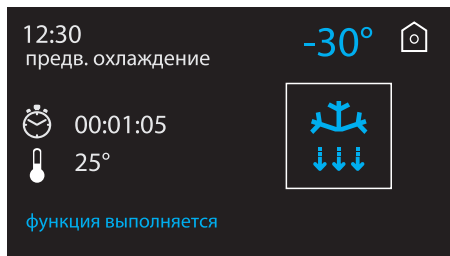

6. Как только достигается заданная температура, прибор подает звуковой сигнал и больше не отображаются индикатор выполнения функции и заданная температура.

## Хранение

Эта функция поддерживает требуемую температуру продуктов (от  $-35\text{ }^{\circ}\text{C}$  до  $+20\text{ }^{\circ}\text{C}$ ).

1. На странице функций охлаждения нажмите на символ .
2. Выберите требуемый тип хранения.

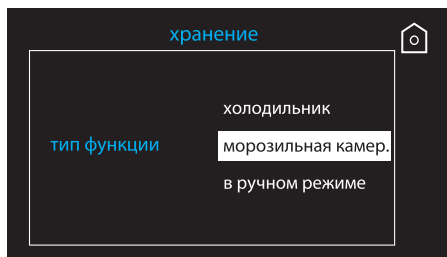



3. Нажмите на кнопку  для включения функции.



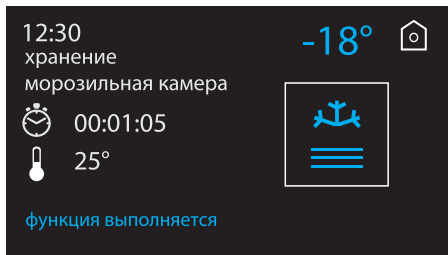

4. Появится страница, отображающая процесс выполнения функции.



5. Как только прибор достигает температуры, подается звуковой сигнал.
6. В случае ручной регулировки температуры выберите требуемое значение с помощью кнопки  или . Нажмите на  для подтверждения.



7. Нажмите на  для включения функции.



8. На дисплее отображается процесс выполнения функции.

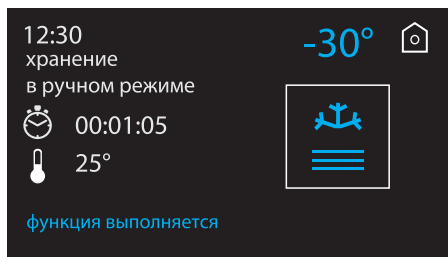

9. Как только заканчивается функция, прибор подает звуковой сигнал и больше не отображаются индикатор выполнения функции и температура, которую необходимо достичь.

RU



## Быстрое охлаждение



Быстрое охлаждение позволяет остановить размножение бактерий и сохранить неизменным качество продуктов.

Эта функция позволяет быстро охладить до +3 °С сырые или только что приготовленные продукты.

Продукты, подвергнутые быстрому охлаждению, могут храниться в холодильнике при температуре +4 °С.



- Запустите как минимум на 15 минут цикл предварительного охлаждения пустого прибора перед тем, как поместить в него горячие продукты для быстрого охлаждения.
- Выполните цикл предварительного охлаждения, чтобы сократить время и потребление электроэнергии.
- Не накрывайте противни и посуду крышками или изолирующей пленкой.
- Убедитесь в том, что посуда подходит для использования при низких температурах.
- Правильно расставляйте противни и посуду внутри прибора, не накладывая их друг на друга или ставя плотно, чтобы обеспечить циркуляцию воздуха.
- Перед быстрым охлаждением или замораживанием горячих продуктов не держите их при комнатной температуре, чтобы сохранить неизменными свойства.

1. На странице функций охлаждения

нажмите на символ



2. Выберите требуемый вид быстрого охлаждения: быстрое охлаждение по времени или быстрое охлаждение с датчиком.

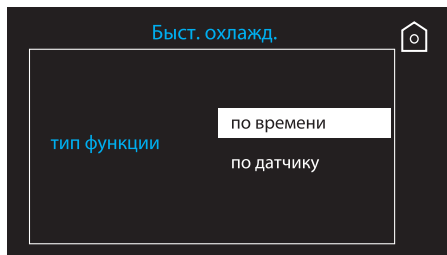

## Быстрое охлаждение по времени

1. Если была выбрана опция «**Быст. охлажд. по времени**», установите требуемую длительность. На примере показано, как задается длительность 1 час и 30 минут: сначала нажмите на поле часов и наберите 0 и 1, затем нажмите на поле минут и наберите 3 и 0. Нажмите на  для подтверждения.

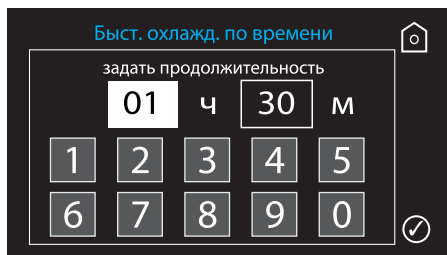



2. Прибор запрашивает у пользователя, выполнять или нет предварительное охлаждение камеры.

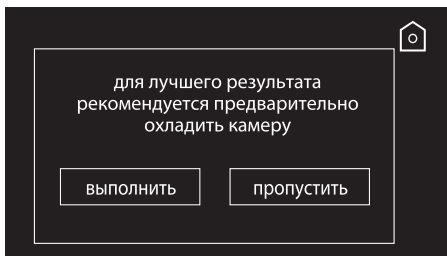

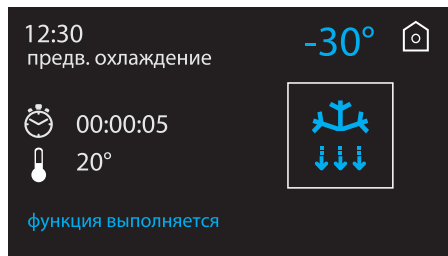

4. Вслед за этим дисплей отобразит выполнение предварительного охлаждения камеры.

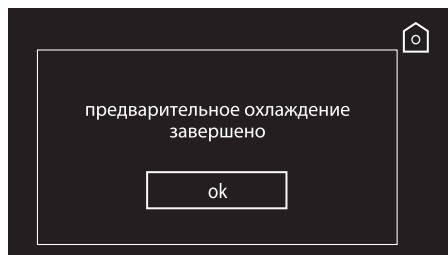

**i** Для достижения наилучших результатов рекомендуется выполнять предварительное охлаждение камеры. Рекомендуемая температура для предварительного охлаждения:  $-30^{\circ}\text{C}$ . Предварительное охлаждение должно осуществляться без продуктов внутри камеры.

5. После завершения предварительного охлаждения нажмите на «ok».



3. Для предварительного охлаждения камеры установите температуру на  $-30^{\circ}\text{C}$  и нажмите на  для подтверждения.



6. Положите продукты для быстрого охлаждения в камеру и нажмите на  для активации функции.



RU



## Использование

7. На дисплее отображается процесс выполнения функции.

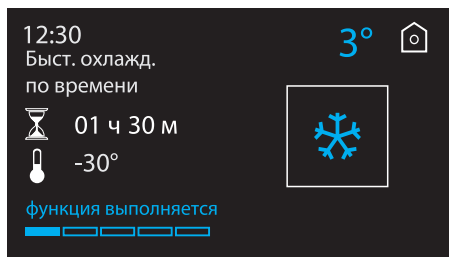

8. Как только заканчивается функция, прибор подает звуковой сигнал и больше не отображаются индикатор выполнения функции и температура, которую необходимо достичь.

### Быстрое охлаждение с термощупом

После выбора варианта охлаждения с термощупом прибор запрашивает у пользователя, выполнять или нет предварительное охлаждение камеры.

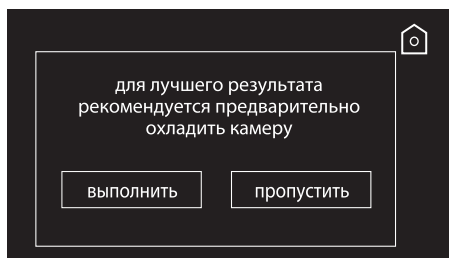

1. Выполните предварительное охлаждение камеры. Нажмите на  для подтверждения.



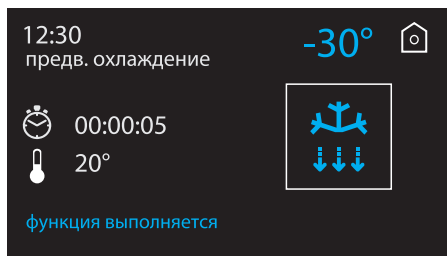

2. Вслед за этим дисплей отобразит выполнение предварительного охлаждения камеры.

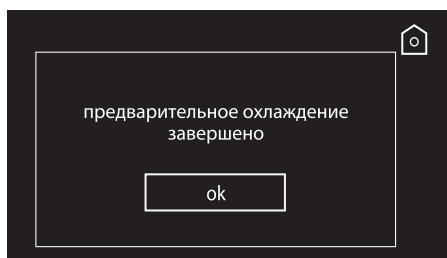

3. После завершения предварительного охлаждения нажмите на «ok».



 Для достижения наилучших результатов рекомендуется выполнять предварительное охлаждение камеры. Рекомендуемая температура для предварительного охлаждения: -30 °С.

 Предварительное охлаждение должно осуществляться без продуктов внутри камеры.



### Заостренный наконечник Опасность получения травм

- Пользуйтесь термощупом, соблюдая меры предосторожности, и не дотрагивайтесь до острия.



Вставляйте термощуп перпендикулярно как минимум на 3/4 его длины.

4. Введите термощуп в продукт, не протыкая его насквозь, и нажмите на кнопку  для активации функции.



5. После активации функции на дисплее отобразится следующая страница. Она будет оставаться до тех пор, пока температура (55°C) рядом с символом термощупа не совпадет с температурой (3 °C), указанной над символом функции.

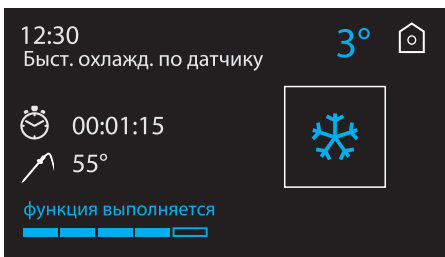

6. Как только достигается температура (3 °C), прибор издает звуковой сигнал и больше не отображаются индикатор выполнения функции и температура.

7. Прибор автоматически перейдет в режим хранения и будет находиться в нем до тех пор, пока пользователь не прервет эту функцию нажатием кнопки .



8. Если функция активирована, а термощуп не вставлен, на дисплее отобразится следующая страница:

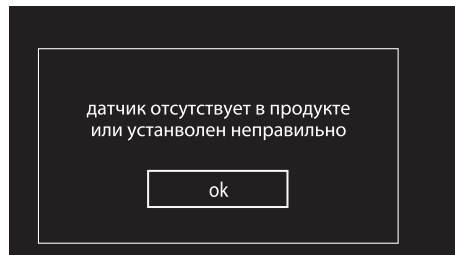

9. Нажмите на «ok» и вставьте термощуп. Если термощуп не вставлен или вставлен неправильно, появится следующая страница:

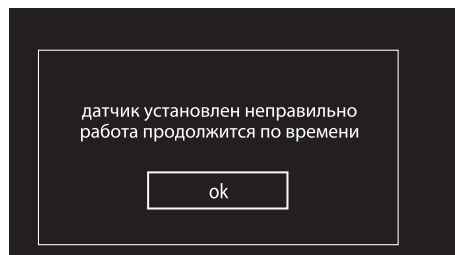

10. Откройте дверцу и убедитесь, что датчик был вставлен правильно.



# Использование

1. Если датчик не был вставлен, прибор автоматически будет продолжать выполнять охлаждение по времени согласно заданной продолжительности.
3. Прибор запрашивает у пользователя, выполнять или нет предварительное охлаждение камеры.

## Шоковая заморозка

Шоковая заморозка позволяет быстро снизить температуру продуктов до  $-18^{\circ}\text{C}$ .

1. На странице функций охлаждения

нажмите на символ



2. Задайте требуемую длительность. На примере показано, как задается длительность 3 часа и 30 минут: сначала нажмите на поле часов и введите 0 и 3, затем нажмите на поле минут и введите 3 и 0. Нажмите на  для подтверждения.

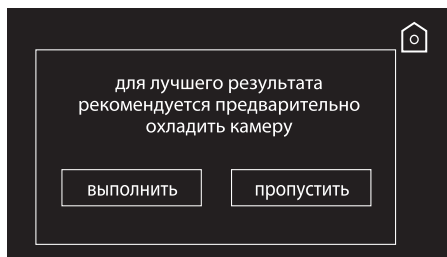
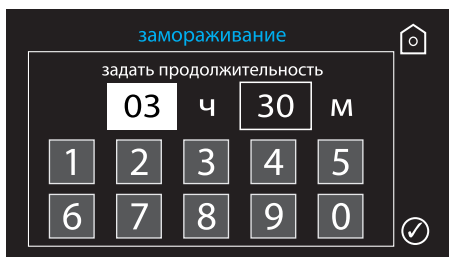

Для достижения наилучших результатов рекомендуется выполнять предварительное охлаждение камеры.

Рекомендуемая температура для предварительного охлаждения:  $-30^{\circ}\text{C}$ .



Предварительное охлаждение должно осуществляться без продуктов внутри камеры.

4. Выполните предварительное охлаждение камеры. Нажмите на  для подтверждения.







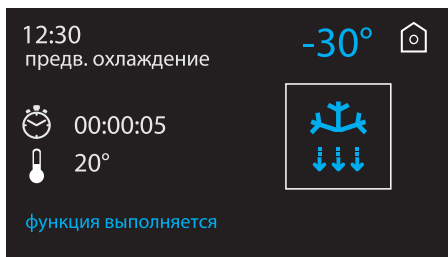

5. Вслед за этим дисплей отобразит выполнение предварительного охлаждения камеры.

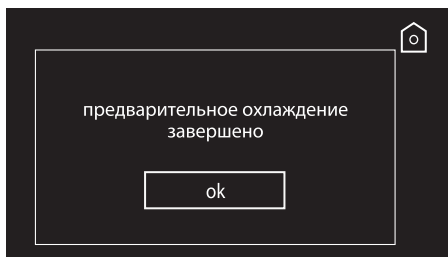

6. После завершения предварительного охлаждения нажмите на «ok».



7. Поместите продукты для замораживания в камеру и нажмите на кнопку  для активации функции.



8. Вслед за активацией функции появится следующая страница, которая будет оставаться до тех пор, пока не будет достигнуто ранее заданное время.

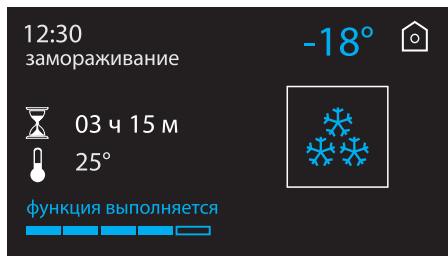

9. Как только истекает время, прибор подает звуковой сигнал и больше не отображаются индикатор выполнения функции и температура.
10. Прибор автоматически перейдет в режим хранения и будет находиться в нем до тех пор, пока пользователь не прервет эту функцию нажатием кнопки .





## Использование

### Хранение продуктов

- Охлажденные или замороженные продукты не должны храниться внутри прибора.
- На время хранения в холодильнике или морозильной камере помещайте продукты в вакуумную упаковку, накрывайте пищевой пленкой или герметичной крышкой.
- Наклейте этикетки с содержанием, датой приготовления и сроком годности на замороженные продукты, которые будут храниться в морозильной камере в течение 6-12 месяцев.
- Охлажденный продукт хранится в холодильнике при постоянной температуре +4 °С.
- Замороженный продукт хранится в морозильной камере при постоянной температуре -18 °С.

### Охлаждение напитков

Эта функция позволяет охладить различные виды напитков до температуры, идеальной для их употребления.



1. На странице функций охлаждения

нажмите на символ

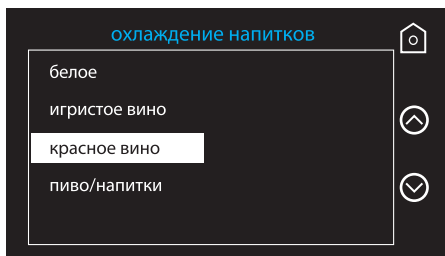

2. Нажмите на название напитка, например, на красное вино.



3. Выберите необходимое количество бутылок для охлаждения (от 1 до 16) посредством кнопки  или .

Нажмите на  для подтверждения.





| Настройка            | Подходит для   |
|----------------------|--|
| <b>Белое вино</b>    | <ul style="list-style-type: none"> <li>• Молодые белые вина</li> <li>• Структурированные и выдержанные белые вина</li> <li>• Белые вина из вяленого винограда</li> <li>• Крепленые белые вина</li> <li>• Молодые розовые вина</li> <li>• Молодая граппа</li> </ul> |
| <b>Игристые вина</b> | <ul style="list-style-type: none"> <li>• Французское шампанское</li> <li>• Шампанское</li> <li>• Слабые игристые вина</li> </ul>   |
| <b>Красное вино</b>  | <ul style="list-style-type: none"> <li>• Молодые красные вина</li> <li>• Выдержанные розовые вина</li> <li>• Выдержанные бочковые белые вина</li> </ul>  |
| <b>Пиво/напитки</b>  | <ul style="list-style-type: none"> <li>• Дистилляты</li> <li>• Джин</li> <li>• Водка</li> <li>• Ром</li> <li>• Текила</li> <li>• Ликеры холодной подачи</li> </ul>   |

4. На странице будет указана предварительно заданная температура охлаждения. Нажмите на  для включения функции.

5. Вслед за активацией функции появится следующая страница, которая будет оставаться до тех пор, пока не будет достигнута предварительно заданная температура.

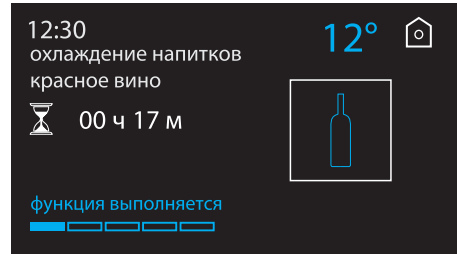

6. Как только заканчивается времени и достигается заданная температура, прибор издает звуковой сигнал и больше не отображаются индикатор выполнения функции и температура.

7. Прибор автоматически перейдет в режим хранения и будет находиться в нем до тех пор, пока пользователь не прервет эту функцию нажатием кнопки .



RU





## 3.6 Автоматические программы

Автоматические программы позволяют запустить режимы быстрого охлаждения и шоковой заморозки для ряда продуктов при предварительно заданной температуре и времени.

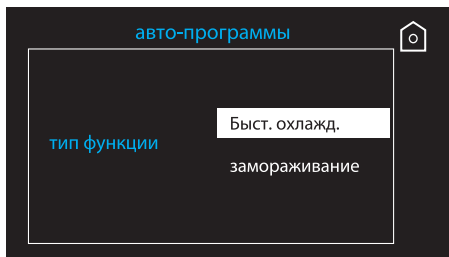
1. Для выбора автоматических программ нажмите на символ  на главной странице прибора.
2. Выберите одну из двух функций, быстрое охлаждение или шоковую заморозку, касаясь названия требуемой функции.



3. После выбора посредством кнопки  или  пролистайте список продуктов и остановитесь на желаемом, нажимая непосредственно на его название.

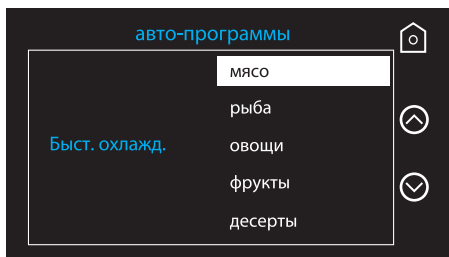

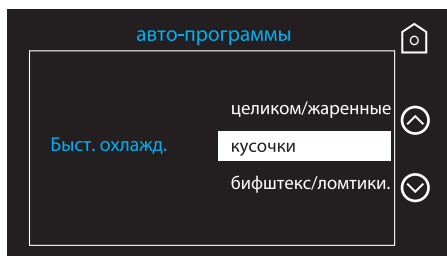

4. Нажмите на название подвида.

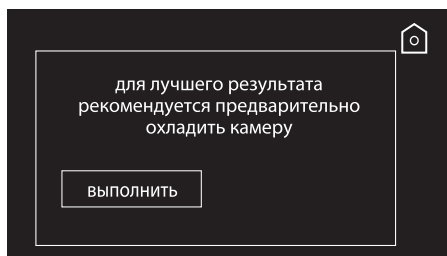

5. Выполните предварительное охлаждение камеры.



 Выполните предварительное охлаждение камеры для оптимизации результата рецептов, предложенных Smeg. Рекомендуемая температура для предварительного охлаждения:  $-30^{\circ}\text{C}$ .

 Предварительное охлаждение должно осуществляться без продуктов внутри камеры.



6. Нажмите на  для подтверждения.



7. Вслед за этим дисплей отобразит выполнение предварительного охлаждения камеры.

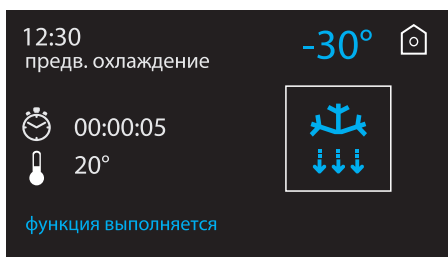

8. После завершения предварительного охлаждения нажмите на «ok».

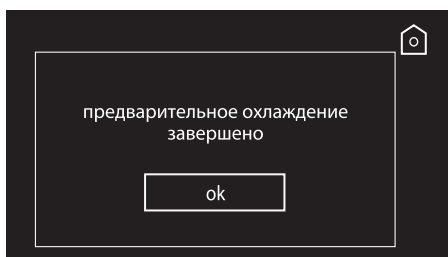

9. Поместите продукт и нажмите на кнопку  для включения функции.

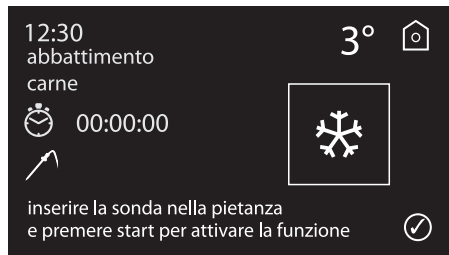

10. После активации функции на дисплее отобразится следующая страница. Она будет оставаться до тех пор, пока температура (25 °C) рядом с символом термометра не совпадет с температурой (3 °C), указанной над символом функции.



 Вставьте термощуп, если был выбран продукт, требующий использования термощупа для выполнения функции.

RU



11. Как только достигается температура 3 °С, прибор издает звуковой сигнал и больше не отображаются индикатор выполнения функции и температура.
12. Прибор автоматически перейдет в режим хранения и будет находиться в нем до тех пор, пока пользователь не прервет эту функцию нажатием кнопки .



## 3.7 Специальные функции

Для выбора специальных функций нажмите на символ  с главной страницы прибора.

Высветится страница с символами специальных функций:

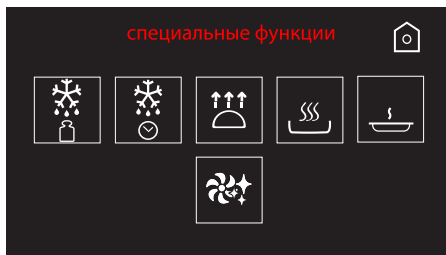

Доступны следующие специальные функции:



Размораживание по весу



Размораживание по времени



Поднятие теста



Приготовление



Ready to eat



Автоматическая очистка

Нажмите на символ желаемой функции для ее активации.

Для возврата на главную страницу нажмите на кнопку .





## Размораживание по весу

Данная функция позволяет размораживать продукты на основании выбранного веса.

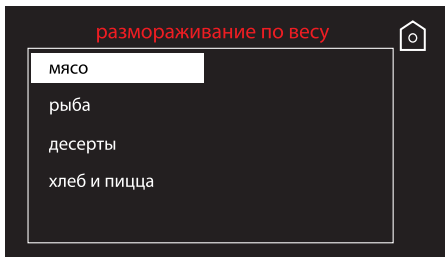
1. Нажмите на символ  для выбора функции «Размораживание по весу» с главной страницы специальных функций.
2. Выберите тип продукта для размораживания. Нажмите на название продукта, чтобы продолжить.



3. Задайте необходимый вес с помощью кнопки  или . Нажмите на  для подтверждения.

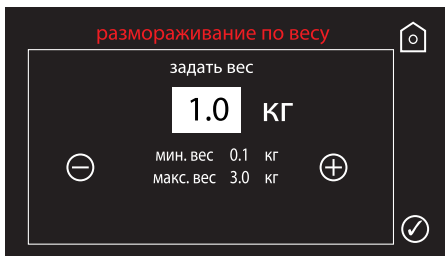

4. Нажмите на  для включения функции.



5. После включения функции в окне отображается оставшееся до завершения функции время.



6. Как только заканчивается выполнение функции, прибор подает звуковой сигнал и автоматически переходит в режим хранения, в котором находится до тех пор, пока пользователь не прервет функцию нажатием кнопки .



# Использование

## Размораживание по времени

Данная функция позволяет разморозить продукты за выбранное время.

1. Нажмите на символ  для выбора функции «Размораживание по времени» на главной странице специальных функций.
2. Задайте требуемую длительность. На примере показано, как задается длительность 1 час и 30 минут: сначала нажмите на поле часов и наберите 0 и 1, затем нажмите на поле минут и наберите 3 и 0.  
Нажмите на  для подтверждения.

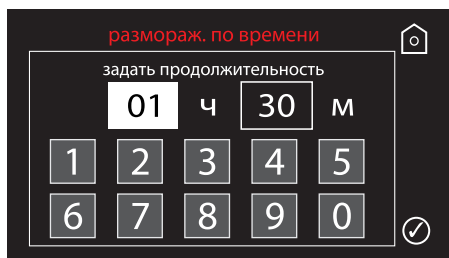

3. Нажмите на  для включения функции.



4. После активации функции появится окно, указывающее выполнение функции.

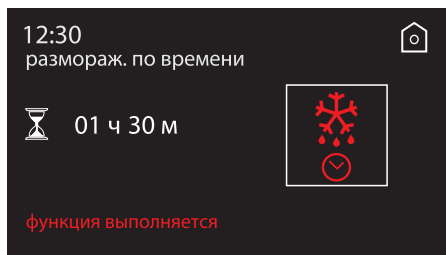

5. Как только заканчивается выполнение функции, прибор подает звуковой сигнал и автоматически переходит в режим хранения, в котором находится до тех пор, пока пользователь не прервет функцию нажатием кнопки .

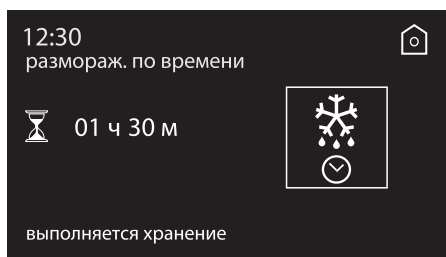





## Поднятие теста



Функция поднятия позволяет расставить все виды теста, гарантируя оптимальный результат за короткое время.

Процесс поднятия может быть выполнен за раз или в 3 захода при различных температурах и длительности в зависимости от предпочтений.





- Используйте емкости из металла, керамики или другого материала, выдерживающего температуру до 80 °С.
- Для муки с высоким показателем  $W$  используйте меньшее количество дрожжей и устанавливайте более длительное время для поднятия теста.
- Используйте небольшое количество дрожжей, например, 4 грамма на 1 кг теста, и оставляйте тесто подниматься подольше, чтобы оно стало более душистым и было легкоусваиваемым.
- Накройте тесто прозрачной пленкой.
- Используйте маточные дрожжи для получения более мягкого, воздушного и легкоусваиваемого теста.
- Чтобы тесто лучше поднималось, уменьшите количество дрожжей и оставьте его подниматься при постоянной температуре.

1. Нажмите на символ  для выбора функции «Поднятие теста» на главной странице специальных функций.

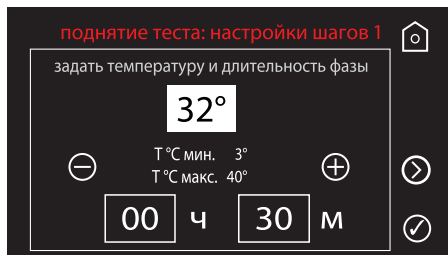
2. Задайте необходимую температуру и длительность с помощью кнопки  или .



3. На этом этапе можно подтвердить только шаг 1 кнопкой  или нажать на кнопку  для перехода к настройке двух следующих шагов, определяя температуру и длительность аналогичным образом.

4. После окончания настроек нажмите на кнопку  для подтверждения.

5. На дисплее отобразится следующая страница, нажмите на  для включения функции.

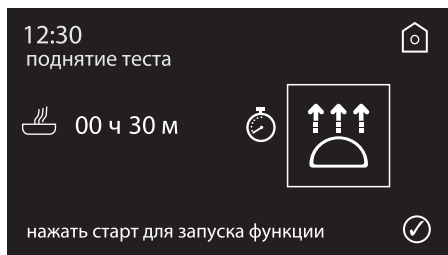



## Использование

6. Если было задано время завершения функции, появится следующая страница с указанием всей информации. Прибор перейдет в состояние охлаждения, ожидая включения функции. В этом состоянии еще можно изменить время завершения функции, нажимая на кнопку .

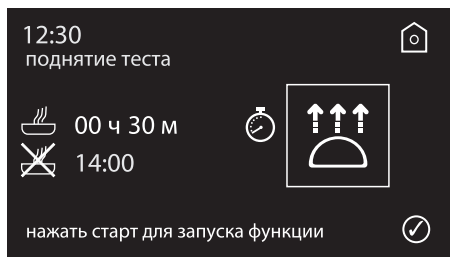

7. Нажмите на  для включения функции.



8. Прибор перейдет в режим хранения при температуре 3 °С в ожидании времени начала функции.

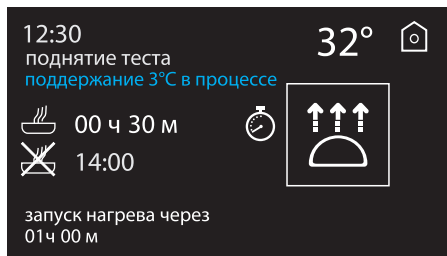

9. Если время завершения функции не задано, нажмите на кнопку  для включения режима поднятия теста. Появится страница, отображающая выполнение функции.



- i** Во время настройки времени завершения функции необходимо учитывать длительность самой функции. Если, например, настроить функцию на 22:00, а ее завершение на 23:30 при длительности функции 2 часа, прибор включит функцию с задержкой 24 часа и отобразит страницу хранения при температуре 3 °С в ожидании времени, заданного для функции.

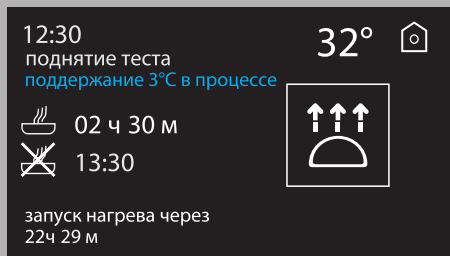



10. Как только заканчивается выполнение функции, прибор подает звуковой сигнал и автоматически переходит в режим хранения, в котором находится до тех пор, пока пользователь не прервет функцию нажатием кнопки .



Пример поднятия теста в течение 24 часов в три шага:

| Время   | Температура |
|---------|-------------|
| 8 часов | 3 °C        |
| 8 часов | 18 °C       |
| 8 часов | 28 °C       |

## Приготовление

Эта функция позволяет осуществлять медленное приготовление выбранных продуктов при низкой температуре.



Блюдо необходимо сначала обжарить с двух сторон, а только потом переходить на приготовление при низкой температуре.

1. Нажмите на символ  для выбора «Приготовление» на главной странице специальных функций.
2. Выберите из списка тот тип продукта, который вы желаете приготовить (например, ростбиф).

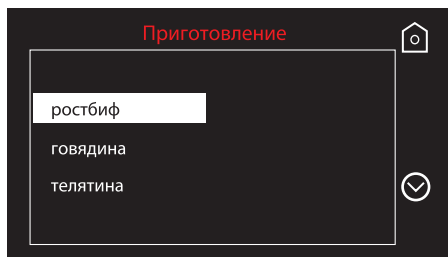

RU



## Использование

На дисплее отображается уведомление, что необходимо дезинфицировать камеру при температуре 65 °С.

3. Нажмите на кнопку «выполнить».

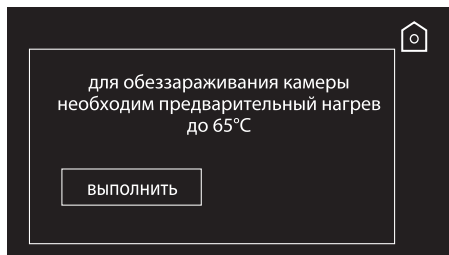

4. После этого нажмите на кнопку , чтобы запустить функцию дезинфекции и предварительного нагрева.

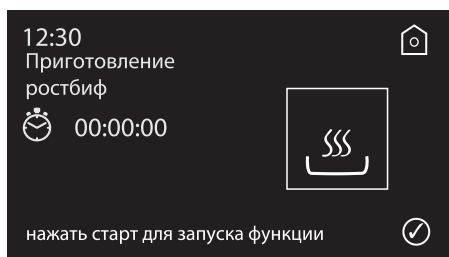

На дисплее указывается на выполнение функции дезинфекции и предварительного нагрева.

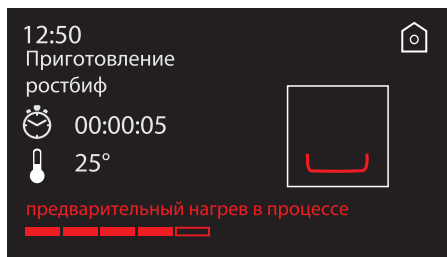

5. После завершения предварительного нагрева нажмите на «ok».

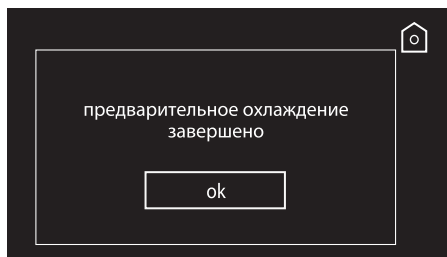

На дисплее появится следующая страница с запросом вставить термощуп.

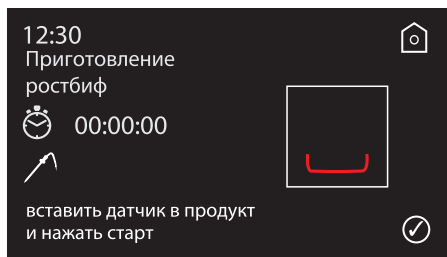

Функция дезинфекции и предварительного нагрева должна осуществляться без продуктов внутри камеры.



**Заостренный наконечник  
Опасность получения травм**

- Пользуйтесь термощупом, соблюдая меры предосторожности, и не дотрагивайтесь до острия.



Вставляйте термощуп перпендикулярно как минимум на 3/4 его длины.



При приготовлении продуктов различных размеров, вставьте термощуп в продукт наибольших размеров.

6. Вставьте термощуп в продукт.

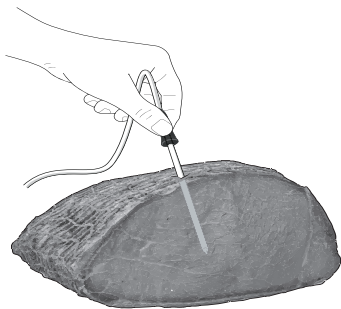

7. Поместите продукт в камеру.

8. Нажмите на кнопку  для запуска процесса приготовления.

На дисплее отобразится следующая страница:

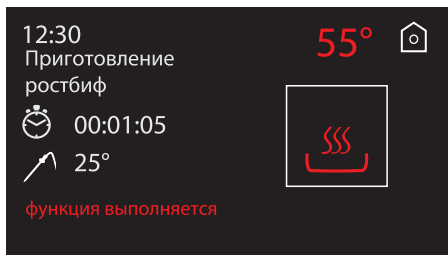

Как только текущая температура внутри продукта (указывается сбоку символа термощупа, на примере 25 °С) достигает заданного значения

(показывается над символом  и может быть разной в зависимости от продукта, на примере 55 °С), прибор подает звуковой сигнал и пропадает индикация заданной температуры.

После приготовления прибор автоматически переходит в режим поддержания температуры, который длится максимум 10 часов.

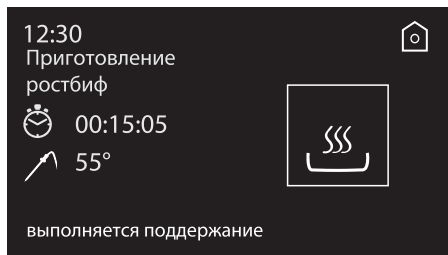

9. Чтобы остановить функцию, нажмите на кнопку .

Если приготовление осуществляется без вставленного термощупа, на дисплее появится следующая страница:

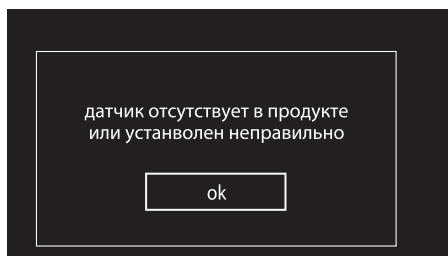

10. Введите термощуп в продукт и нажмите на «OK» на дисплее.



## Использование

Если термощуп не вставлен или вставлен неправильно, появится следующая страница:

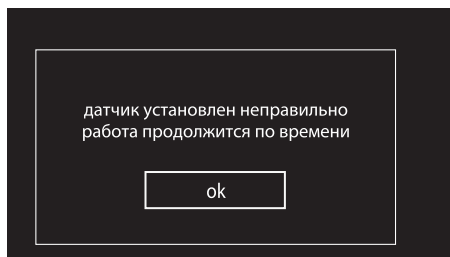

11. Откройте дверцу.
12. Проверьте, чтобы термощуп был правильно вставлен в продукт.
13. Закройте дверцу.
14. Нажмите на «**ok**» на дисплее.

**i** Если термощуп не вставлен, прибор автоматически переходит в режим приготовления при низкой температуре в течение заданного по умолчанию времени.

### Функция «Ready to eat»



Эта функция позволяет довести готовую пищу до температуры подачи в установленное время. Прибор будет поддерживать блюдо при температуре хранения 3 °С, а затем, за 2 часа 30 минут до времени завершения функции, начнет его понемногу разогревать, чтобы оно было вовремя готово.



Рекомендуется разогревать исключительно нарезанные или порционные продукты максимальным весом 1 кг.



Длительность разогрева составляет 2 ч 30 мин, поэтому при установке времени завершения функции необходимо отталкиваться от предложенного, так как в нем уже учтены 2 ч 30 мин.

1. Нажмите на символ  для выбора функции «**Ready to eat**» на главной странице специальных функций.
2. Поместите продукт внутрь прибора и закройте дверцу.
3. Нажмите на кнопку  чтобы перейти к установке времени завершения функции.



4. Задайте время завершения функции и нажмите на кнопку  для подтверждения.

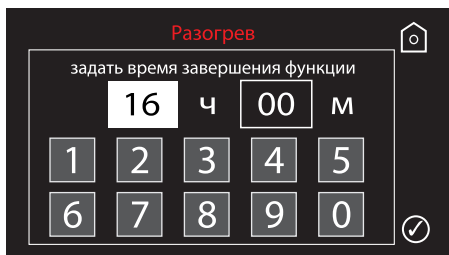

5. Нажмите на кнопку  для включения функции.

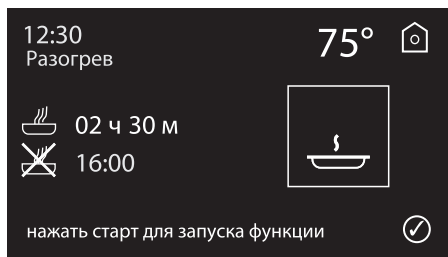

6. Прибор перейдет в режим хранения при температуре 3°C в ожидании времени начала функции.

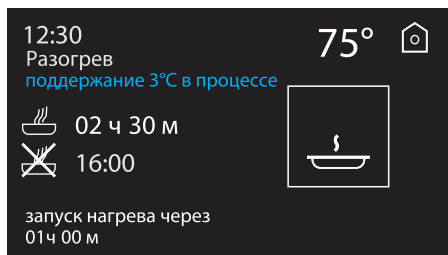

7. После активации функции на дисплее отобразится следующая страница. Она остается до тех пор, пока не завершится заданная пользователем длительность.

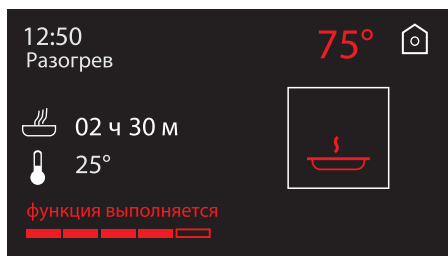

**i** Во время настройки времени завершения функции необходимо учитывать длительность самой функции. Если, например, настроить функцию на 22:00, а ее завершение на 23:30 при длительности функции 2 часа, прибор включит функцию с задержкой 24 часа и отобразит страницу хранения при температуре 3 °C в ожидании времени, заданного для функции.

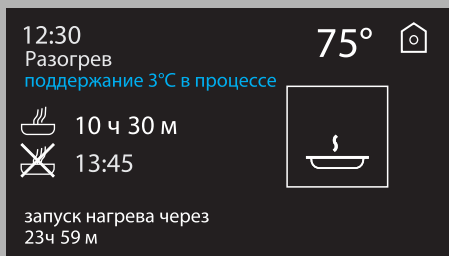

RU



# Использование

8. Как только заканчивается выполнение функции, прибор подает звуковой сигнал и автоматически переходит в режим нагрева.

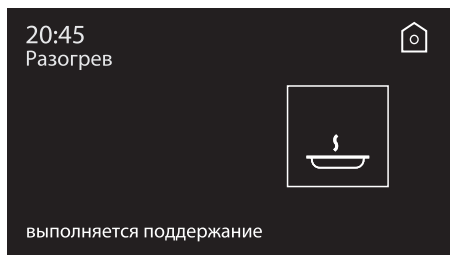



## 3.8 История

На «главной странице» прибора

нажмите на символ  для

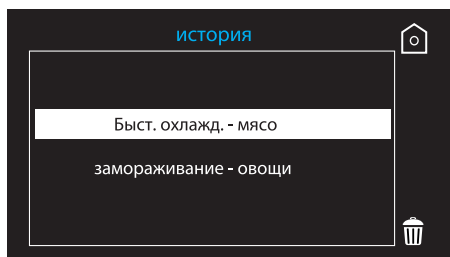
отображения списка 10 последних выполненных функций.



Нажмите на символ корзины , чтобы удалить историю.

## 3.9 Настройки

На главной странице выберите символ

настройки 



1. Нажмите на кнопку  или  и выберите **часы** из меню «Настройки».

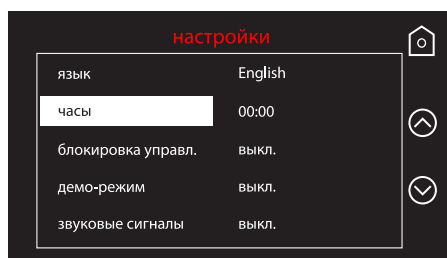



2. Введите текущее время: На примере показано время 20:30, для его установки нажмите на поле часов и введите 2 и 0, затем перейдите к полю минут и введите 3 и 0.









3. Нажмите на кнопку  для подтверждения.
4. Для возврата на главную страницу нажмите на кнопку .

## Язык

В меню «Настройки» выберите язык.



1. Используйте кнопку  или  для просмотра списка доступных языков, среди которых выберите требуемый.
2. Нажмите на название необходимого языка.
3. Нажмите на кнопку  для подтверждения.
4. Появится страница подтверждения выбора: нажмите на **да** для подтверждения или на **нет** для отмены.

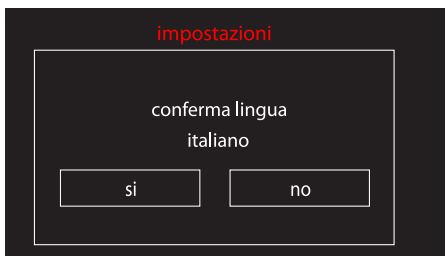



## Блокировка

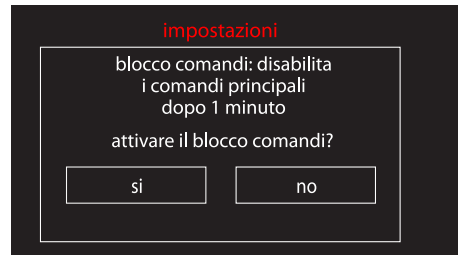

Позволяет прибору автоматически блокировать органы управления после одной минуты нормального функционирования, если в этот период пользователь не выполнил никаких операций с прибором.

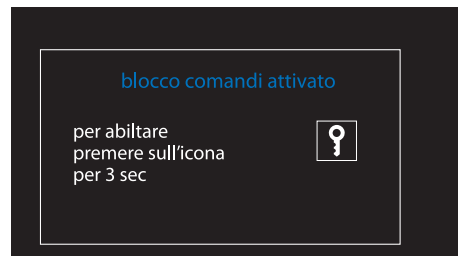

1. Нажмите на **да** для подтверждения или на **нет** для отмены.
2. При активации блокировки управления появится следующая страница.



3. Чтобы временно выйти из режима блокировки, нажимайте на кнопку  в течение 3 секунд: прозвучит звуковой сигнал.

 ПРИБОР можно выключить в том числе и при активной блокировке управления, нажимая на кнопку  3 секунды.



## Демо-режим (для выставочных моделей)

Данный режим позволяет прибору отключить нагревательные элементы, но поддерживать активным интерфейс пользователя.

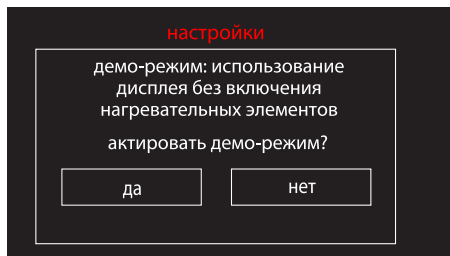

1. Нажмите на **да** для подтверждения или на **нет** для отмены.
2. Если активирован демо-режим, каждые 10 минут в течение 3 секунд на дисплее будет отображаться следующая страница.



 При активации режима на дисплее высвечивается надпись «Демо-режим».

 Чтобы нормально пользоваться прибором, необходимо установить на **ВЫКЛ.** данный режим.

## Звуковые сигналы

При каждом нажатии на кнопки дисплея прибор издает звуковой сигнал. В данном меню настроек сигнал можно отключить.

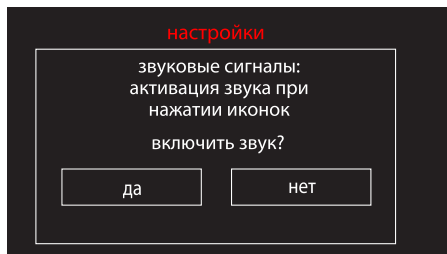

## Цифровые часы

Позволяют отображать время в цифровом формате.

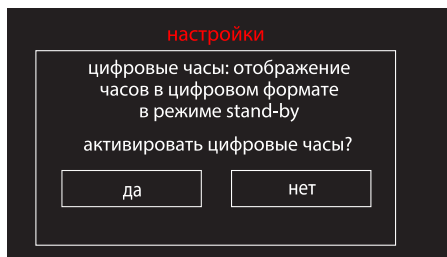

 Из любой страницы меню настроек прибор переходит в режим ожидания по истечении 15 секунд бездействия. По истечении 2 минут нахождения в режиме ожидания прибор переходит в режим энергосбережения.



## 4 Чистка и уход

### 4.1 Предупреждения



#### Неправильное использование Риск повреждения поверхностей

- Не очищайте прибор струей пара.
- Для чистки стальных деталей или компонентов с металлизированной отделкой поверхности (напр., анодированием, никелированием, хромированием) нельзя использовать препараты с содержанием хлора, аммиака или отбеливателя.
- Запрещается использовать абразивные или коррозионные чистящие средства (например, порошки, пятновыводители и металлические губки) для чистки стеклянных компонентов прибора.
- Не используйте шероховатые и абразивные материалы, а также острые металлические скребки.



#### Неправильное использование Опасность получения травм людьми и повреждения прибора

- Перед чисткой отключите прибор от электросети.
- Запрещается прикасаться к прибору голыми, влажными или мокрыми руками или ногами.
- Не снимайте прокладку с лицевой стороны прибора.
- Для ускорения процесса разморозки запрещается использовать механические приспособления или другие средства, если они отличаются от рекомендованных производителем.
- Будьте осторожны, чтобы не повредить охлаждающий контур.

### 4.2 Чистка поверхностей

Чтобы поверхности духовки хорошо сохранились, необходимо регулярно очищать их после каждого использования, дав остыть.

#### Плановая ежедневная чистка



Чтобы предотвратить чрезмерное формирование конденсата, рекомендуется запускать автоматическую очистку в конце каждого использования.

Используйте нейтральные моющие средства, не содержащие абразивные вещества или кислоты на основе хлора. Налейте средство на мягкую влажную ткань и протрите ею поверхность. Затем аккуратно промойте водой и вытрите насухо мягкой тряпкой или салфеткой из микрофибры.

Очистите сенсорную панель специальным чистящим средством для стеклянных поверхностей.

Смочите мягкую ткань небольшим количеством моющего средства и тщательно протрите.



## Чистка и уход

### Чистка внутренней камеры прибора

Для обеспечения гигиены и защиты обрабатываемых продуктов питания внутренняя камера прибора должна очищаться и протираться после каждого использования.

Не забывайте чистить и протирать внутреннюю камеру особенно после быстрого охлаждения и шоковой разморозки, чтобы предупредить образование неприятных запахов, так как они могут перейти на продукты питания.

Используйте нейтральное чистящее средство и мягкую ткань. Избегайте использования абразивных губок или скребков, поскольку они могут повредить внутреннюю поверхность. Ополосните водой и тщательно вытрите.

### Чистка решетки

Решетку можно мыть в посудомоечной машине.

### Снятие боковых направляющих для размещения решеток

Извлечение направляющих упрощает чистку боковых частей.

Для извлечения направляющих выполните следующее:

1. Отвинтите два крепежных штифта направляющей.

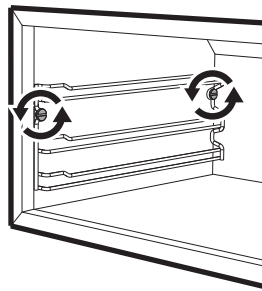

2. Потяните направляющую внутрь камеры так, чтобы высвободить ее с крепежных штифтов.

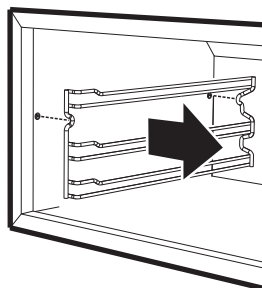

3. Чтобы установить направляющие на место, выполните вышеописанные действия в обратном порядке.



## Чистка боковых направляющих

Направляющие можно снять, как описано в предыдущем параграфе, и помыть в посудомоечной машине.

## Автоматическая очистка



Автоматическая чистка выполняется только при открытой дверце камеры шоковой заморозки.

1. Нажмите на символ  с главной страницы специальных функций.
2. Высветится следующее сообщение, которое запрашивает открыть дверцу.

12:30

автоматическая очистка



открыть дверь и нажать старт для выполнения функции



Если нажать на кнопку , не открывая дверцу, функция автоматической чистки не запустится.

3. Откройте дверцу и нажмите на кнопку . Высветится следующая страница:

12:30

автоматическая очистка



00 ч 10 м



функция выполняется



Если дверца случайно закроется во время автоматической чистки, функция не приостанавливается, но прибор начинает издавать звуковой сигнал каждую минуту и появится сообщение:

открыть дверь  
для продолжения очистки

ok

4. После окончания автоматической чистки тщательно насухо вытрите внутреннюю часть прибора.



## 4.3 Внеплановое техобслуживание

### Что делать, если...

Дисплей полностью выключен:

- Проверьте сетевое питание.
- Проверьте, находится ли в положении On (Вкл.) многополюсный выключатель, от которого поступает электропитание к прибору.

Прибор не охлаждает:

- Проверьте, был ли установлен демо-режим (для получения более подробной информации см. параграф «Демо-режим (для выставочных моделей)»).

Органы управления не выполняют своих функций:

- Проверьте, был ли установлен режим «блокировка» (для получения более подробной информации см. параграф «Блокировка»).



В случае невозможности устранения проблем или при возникновении других неисправностей свяжитесь со службой технической поддержки в вашем регионе.

## Сигнализации неисправностей



Функция быстрого охлаждения



Функция хранения или нагрева

Зафиксируйте сведения об ошибке, выключите прибор и обратитесь в службу технической поддержки.

### Сигнализация поломок

На дисплее появляется сообщение об ошибке от «ошибка 1» до «ошибка 7».

#### ошибка 1

обратиться в службу  
технической поддержки

сброс

Это указывает на поломку в приборе.

1. Нажмите на кнопку **сброс**, чтобы выключить звуковой сигнал.
2. Зафиксируйте сведения об ошибке, выключите прибор и обратитесь в службу технической поддержки.



## 5 Установка

### 5.1 Подключение к сети электропитания



**Электрическое напряжение  
Опасность поражения  
электрическим током**

- Подключение к сети электропитания должно выполняться уполномоченным техническим персоналом.
- Необходимо обязательно заземлить прибор в соответствии с требованиями стандартов по безопасности электрооборудования.
- Отключите общее электрическое питание.

#### Общая информация

Проверьте, чтобы характеристики электрической сети соответствовали данным, указанным на идентификационной табличке прибора.

Идентификационная табличка с техническими данными, паспортным номером и маркировкой расположена на видном месте прибора.

Никогда не снимайте эту табличку.

Прибор работает при напряжении 220–240 В переменного тока.

Вставьте вилку прибора в розетку schuko, находящуюся на расстоянии 1–1,5 метра от прибора.

#### Стационарное подключение

Установите на линии питания многополюсный переключатель в соответствии с нормами установки.

Согласно нормам подключения многополюсный выключатель должен быть расположен рядом с прибором в легкодоступном месте.

### Соединение посредством розетки и штепсельной вилки

Следует проверить, чтобы розетка и штепсельная вилка были одного типа. Избегайте использования переходников, адаптеров или ответвителей, так как они могут стать причиной нагрева или ожога.

### 5.2 Встраивание



**Агрегат тяжелый  
Опасность травмирования в  
результате придавливания**

- Встраивание прибора в мебель следует производить вдвоем.
- Во избежание травм по причине неустойчивости прибора последний должен быть закреплен в соответствии с инструкциями.



**Давление на открытую дверь  
Риск повреждения прибора**

- Запрещается использовать открытую дверцу в качестве рычага при встраивании прибора в мебель.
- Не прикладывайте чрезмерное усилие на открытую дверцу.



**Распространение тепла во  
время работы прибора  
Риск возгорания**

- Убедитесь, что мебель выполнена из термостойкого материала.
- Проверьте, чтобы в мебели были требуемые отверстия.
- Не устанавливайте прибор в закрытой створкой нише или в шкафчике.



# Установка

## Положение кабеля питания

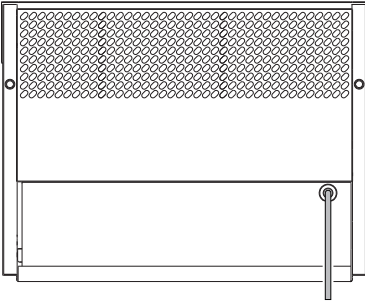

(вид сзади)

## Габаритные размеры прибора (мм)

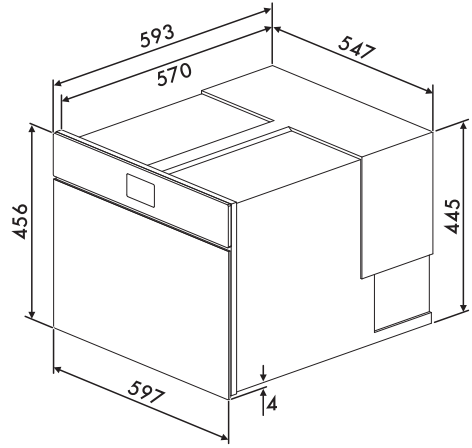

## Крепежные втулки

После встраивания прибора в мебель.

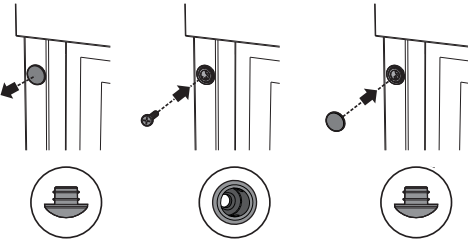

1. Снимите заглушки с втулок в передней части прибора.
2. Закрепите прибор к мебели при помощи винтов.
3. Закройте втулки ранее снятыми заглушками.

## Вертикальное встраивание (мм)

