

Inhoudsopgave

1 Waarschuwingen	4
1.1 Algemene veiligheidswaarschuwingen	4
1.2 Identificatieplaatje	7
1.3 Aansprakelijkheid van de fabrikant	7
1.4 Beoogd gebruik	8
1.5 Verwerking	8
1.6 Identificatieplaatje	8
1.7 Deze gebruiksaanwijzing	8
1.8 Wegwijs in de gebruiksaanwijzing	9
2 Beschrijving	10
2.1 Algemene beschrijving	10
2.2 Symbolen	10
3 Gebruik	11
3.1 Waarschuwingen	11
3.2 Eerste gebruik	11
3.3 Het gebruik van de kookplaat	12
4 Reiniging en onderhoud	14
4.1 Waarschuwingen	14
4.2 Reiniging van het apparaat	14
5 Installatie	16
5.1 Veiligheidswaarschuwingen	16
5.2 Insnijding van het werkblad	16
5.3 Inbouw	17
5.4 Bevestigingsbeugels	18
5.5 Gasaansluiting	18
5.6 Aanpassing aan de verschillende gastypes	20
5.7 Elektrische aansluiting	24

Deze aanwijzingen zijn uitsluitend geldig in de landen die op het plaatje van het apparaat zijn aangeduid.

Deze inbouw kookplaat behoort tot klasse 3.

We raden aan deze handleiding aandachtig door te lezen, omdat ze alle aanwijzingen bevat om de esthetische en functionele kwaliteiten van het apparaat te behouden.

Raadpleeg de website voor verdere informatie over dit product: www.smeg.com



Waarschuwingen

1 Waarschuwingen

1.1 Algemene veiligheidswaarschuwingen

Persoonlijk letsel

- Het apparaat en de bereikbare delen ervan worden heel warm tijdens het gebruik. Raak geen verwarmingselementen aan tijdens gebruik van het apparaat.
- Bescherm de handen met ovenwanten bij het hanteren van voedsel in de ovenruimte.
- Probeer geen vlammen/brand te doven met water: schakel het apparaat uit en bedek het vuur met een deksel of een brandwerende deken.
- Gebruik van dit apparaat door kinderen vanaf 8 jaar, personen met beperkte fysieke, zintuiglijke of mentale capaciteiten of met een gebrek aan ervaring of kennis is alleen toegestaan onder toezicht en begeleiding van volwassenen die verantwoordelijk zijn voor hun veiligheid.
- Laat kinderen niet spelen met het apparaat.
- Houd kinderen jonger dan 8 jaar die niet onder toezicht staan verwijderd van het apparaat.
- Kinderen jonger dan 8 jaar mogen het apparaat tijdens zijn werking niet benaderen.
- Werkzaamheden voor schoonmaak en onderhoud van het apparaat mogen niet worden uitgevoerd door kinderen die niet onder toezicht staan.
- Controleer of de vlamverdelers met de respectievelijke deksels correct in de zittingen gepositioneerd zijn.
- Let op voor de snelle verwarming van de kookzones. Plaats geen lege potten of pannen op de ingeschakelde plaat. Gevaar op oververhitting.
- Vetten en oliën kunnen vlam vatten als ze oververhit raken. Het is aanbevolen bij het apparaat te blijven tijdens de voorbereiding van voedsel dat olie of vet bevat. Als de oliën of vetten vlam zouden vatten, mag geen water gebruikt worden om te blussen. Plaats het deksel op de pan en schakel de kookzone uit.
- Het kookproces moet altijd bewaakt worden. Een kort kookproces moet voortdurend bewaakt worden.



- Tijdens het gebruik geen metalen voorwerpen zoals vaatwerk of bestek op het oppervlak van de kookplaat plaatsen omdat deze oververhit zouden kunnen raken.
- Plaats geen metalen en puntige voorwerpen (bestek of gereedschappen) in de spleten van het apparaat.
- Giet geen water rechtstreeks op hete ovenschalen.
- Gebruik geen spuitbussen in de buurt van het apparaat terwijl het werkt.
- Na gebruik het apparaat uitschakelen.
- Voer geen wijzigingen uit op het apparaat.
- Probeer nooit om zelf het apparaat te repareren, zonder tussenkomst van een gekwalificeerde technicus.
- Trek nooit aan de kabel om de stekker uit het stopcontact te halen.
- Als de stroomkabel beschadigd is, moet men onmiddellijk contact opnemen met de technische dienst die voor de vervanging van de kabel zal zorgen.
- Ga niet op het apparaat zitten.
- Reinig het apparaat niet met een stoomreiniger.
- Zorg er voor dat de openingen en de spleten voor de ventilatie en de warmteafvoer niet verstopt raken.
- Laat het apparaat niet onbeheerd tijdens bereidingen waarbij vetten en oliën vrijkomen die heet worden en vlam kunnen vatten. Besteed de grootst mogelijke aandacht
- Laat geen voorwerpen achter op de kookoppervlakken.
- Gebruik het apparaat nooit om de ruimte te verwarmen.
- Sproei geen spuitbussen in de nabijheid van de oven.
- Gebruik geen plastic vaatwerk of houders om voedsel te bereiden.
- De houders of de grillplaten moeten binnen de omtrek van de kookplaat geplaatst worden.
- Alle houders moeten een vlakke en regelmatige bodem hebben.
- In geval van overstroming of overkoken moet de vloeistof onmiddellijk van de kookplaat verwijderd worden.
- Als er vloeistof wordt gemorst op het hete glasoppervlak, kan het glas breken.

Beschadiging van het apparaat

- Gebruik geen schurende of bijtende middelen op de glazen onderdelen (bijv. poeders, ontvlekkers of metaalsponsjes).
- Gebruik eventueel houten of plastic gereedschappen.



Waarschuwingen

- Geen bijtende stoffen zoals citroensap of azijn op de kookplaat morsen.
- Plaats geen lege potten of pannen op ingeschakelde kookzones.
- Reinig het apparaat niet met een stoomreiniger.
- Gebruik geen ruw, schurend of scherp materiaal.
- Gebruik op de stalen delen of de delen waarvan het oppervlak met metalen afwerkingen werd behandeld (bijv. elektrolytische oxidatie, vernikkeling, verchroming) geen producten die chloor, ammoniak of bleekmiddel bevatten.
- Gebruik geen schurende of bijtende middelen op de glazen onderdelen (bijv. poeders, ontvlekkers of metaalsponsjes).
- Stop de verwijderbare onderdelen, zoals de roosters van de kookplaat, de vlamverdelers en de deksels niet in de vaatwasser.
- Plaats het apparaat met behulp van een tweede persoon in het meubel.
- Om de mogelijke oververhitting van het apparaat te vermijden moet het niet achter een decoratieve deur of een paneel geïnstalleerd worden.
- Voorafgaand op iedere ingreep op het apparaat (installatie, onderhoud, plaatsing of verplaatsing) moet u altijd zorgen voor persoonlijke beschermingsmiddelen.
- Voorafgaand op iedere ingreep op het apparaat moet de algemene elektrische voeding gedeactiveerd worden.
- Laat de installatie en technische interventies uitvoeren door gekwalificeerd personeel overeenkomstig de geldende normen.
- Laat de gasaansluiting uitvoeren door bevoegd technische personeel.
- Het aansluiten met een flexibele buis moet zodanig uitgevoerd worden dat de lengte van de buis niet langer is dan 2 meter bij maximale uitschuiving voor flexibele stalen buizen en 1,5 meter voor rubberen buizen.
- De buizen mogen niet in aanraking komen met beweegbare delen, en mogen niet geplet worden.

Installatie

- Dit apparaat **mag niet geïnstalleerd worden** in boten of caravans.
- Het apparaat mag niet geïnstalleerd worden op een voetstuk.



- Gebruik, daar waar nodig, een drukregelaar in overeenstemming met de van kracht zijnde norm.
 - Controleer na elke ingreep of het aandraaimoment van de gasaansluitingen zich tussen 10 Nm en 15 Nm bevindt.
 - Na de installatie moet u eventuele lekken opsporen met een zeepoplossing, maar nooit met een vlam.
 - Laat het apparaat aansluiten door gekwalificeerd technisch personeel.
 - De aardverbinding van het elektrische systeem is verplicht en moet in overeenstemming met de geldende veiligheidsnormen worden uitgevoerd.
 - Gebruik kabels die bestand zijn tegen temperaturen van minstens 90 °C.
 - Het aandraaimoment van de schroeven van de stroomgeleiders van het klemmenbord moet 1,5-2 Nm bedragen.
 - Laat de voedingskabel uitsluitend door ervaren technisch personeel vervangen.
- als het om puntige voorwerpen gaat.
 - Het glaskeramische kookoppervlak mag niet als steunvlak gebruikt worden.
 - Als barsten of scheuren opgemerkt worden, of als het oppervlak van de glaskeramische plaat zou breken, moet het apparaat onmiddellijk uitgeschakeld worden. Schakel de stroom uit en neem contact op met de Technische Dienst.

1.2 Identificatieplaatje

Het identificatieplaatje bevat de technische gegevens, het serienummer en de markering. Het plaatje mag in geen geval worden verwijderd.

1.3 Aansprakelijkheid van de fabrikant

De fabrikant kan niet aansprakelijk worden gesteld voor schade aan personen en voorwerpen ten gevolge van:

- een ander gebruik van het apparaat dan wordt voorzien;
- het niet in acht nemen van de voorschriften van de gebruiksaanwijzing;
- het forceren van ook slechts één deel van het apparaat;
- het gebruik van niet-originele reserveonderdelen.

Voor dit apparaat

- Het glaskeramische oppervlak is schokbestendig, maar u dient te voorkomen dat er zware en harde voorwerpen vallen op de kookplaat: die zou kunnen breken



Waarschuwingen

1.4 Beoogd gebruik

- Dit apparaat is bedoeld om thuis voedsel te bereiden. Elk ander gebruik is oneigenlijk.

Het apparaat is niet ontworpen om te functioneren met externe kookwekkers of afstandsbedieningssystemen.

1.5 Verwerking



In overeenstemming met de Europese richtlijn AEEA (2012/19/EU) moet dit apparaat aan het

einde van de levensduur gescheiden van het andere vuil verwijderd worden. Het product bevat geen delen die als gevaarlijk voor de gezondheid en het milieu worden beschouwd, conform de actuele Europese Richtlijnen.

Voor de verwijdering van het apparaat:



Elektrische spanning
Gevaar voor elektrische schok

- Schakel de algemene stroomtoevoer uit.
- Haal de stekker uit het stopcontact.
- Snijd de voedingskabel af en verwijder de elektrische kabel en de stekker.
- Oude of gebruikte apparaten aan het einde van hun levensduur moeten door de gebruiker worden ingeleverd bij geschikte centra voor de gescheiden inzameling van elektrisch en elektronisch afval, of overhandigd worden aan de verkoper wanneer een nieuw gelijkaardig apparaat wordt gekocht.

Het apparaat is verpakt in milieuvriendelijke en recyclebare materialen.

- Breng het verpakkingsmateriaal naar de betreffende centra voor afvalverwerking.



Plastic verpakking
Gevaar voor verstikking

- Laat de verpakking, of delen ervan, niet onbewaakt achter.
- Laat kinderen niet spelen met de plastic zakken van de verpakking.

1.6 Identificatieplaatje

Het identificatieplaatje bevat de technische gegevens, het serienummer en de markering. Het plaatje mag in geen geval worden verwijderd.

1.7 Deze gebruiksaanwijzing

Deze gebruiksaanwijzing is een belangrijk onderdeel van het apparaat en moet gedurende de volledige levensduur intact en op een eenvoudig te bereiken plaats worden bewaard. Deze gebruiksaanwijzing aandachtig voor het gebruik van het apparaat doorlezen.



1.8 Wegwijs in de gebruiksaanwijzing

In deze gebruiksaanwijzing komen de volgende begrippen voor:

Waarschuwingen



Algemene waarschuwingen in verband met de gebruiksaanwijzing, veiligheid en verwerking van afgedankte producten.

Beschrijving



Beschrijving van het apparaat en de accessoires.

Gebruik



Informatie over het gebruik van het apparaat en de accessoires, kooktips.

Reiniging en onderhoud



Informatie over correcte schoonmaak en onderhoud van het apparaat.

Installatie



Informatie voor gekwalificeerde technici: installatie, inbedrijfstelling en keuring.



Veiligheidswaarschuwingen



Informatie



Suggestie

1. Volgorde van de gebruiksaanwijzingen.

- Enkele gebruiksaanwijzing.



2 Beschrijving

2.1 Algemene beschrijving

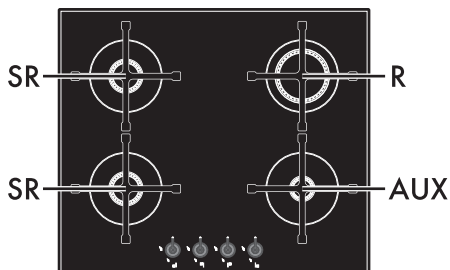
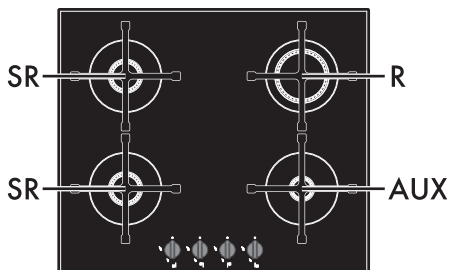

60 cm

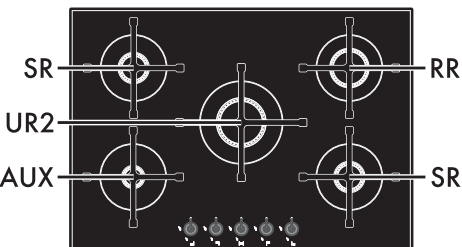
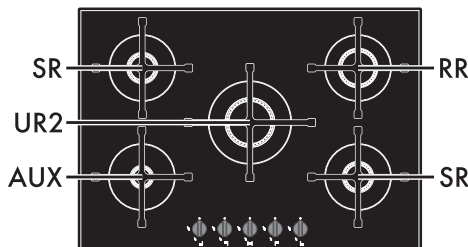

70 cm

AUX = Hulpbrander

SR = Halfsnelle brander

RR = Gereduceerde snelle brander

R = Snelle brander

UR2 = Ultrasnelle brander





2.2 Symbolen

Kookzones

-  Links vooraan
-  Links achteraan
-  Centraal
-  Rechts achteraan
-  Rechts vooraan

Knoppen branders



Nuttig voor de inschakeling en de regeling van de branders van de kookplaat. Druk op de knoppen, en draai deze linksom op de waarde  om de overeenkomstige branders te ontsteken. Om de vlam te regelen, moet de knop in de zone tussen het maximum  en het minimum  gedraaid worden. Om de branders uit te schakelen, moeten de knoppen op  geplaatst worden.



3 Gebruik

3.1 Waarschuwingen



Incorrect gebruik Gevaar op verbranding

- Controleer of de vlamverdelers met de respectievelijke deksels correct in de zittingen geïnstalleerd zijn.
- Vetten en oliën kunnen vlam vatten bij oververhitting. Wees heel voorzichtig.
- Laat het apparaat niet onbewaakt achter tijdens bereidingen waarbij vetten en oliën kunnen vrijkomen.
- Gebruik geen spuitbussen in de nabijheid van het apparaat.
- Raak de warmte-elementen niet aan als het apparaat werkt. Laat ze afkoelen vóór u het apparaat eventueel reinigt.
- Kinderen jonger dan 8 jaar mogen het apparaat tijdens zijn werking niet benaderen.



Incorrect gebruik Gevaar voor beschadiging van de oppervlakken

- Dek de branders of de kookplaat niet af met zilverfolie.
- De houders of de grillplaten moeten binnen de omtrek van de kookplaat geplaatst worden.
- Alle houders moeten een vlakke en regelmatige bodem hebben.
- In geval van overstroming of overkoken moet de vloeistof onmiddellijk van de kookplaat verwijderd worden.
- Wij raden af om voor het koken of verwarmen van voedsel pannen van aardewerk of speksteen te gebruiken.

3.2 Eerste gebruik

1. Verwijder eventuele beschermfolie aan de binnen- en buitenzijde van het apparaat en de accessoires.
2. Verwijder eventuele etiketten (behalve het plaatje met de technische gegevens) van de accessoires.
3. Verwijder en was alle accessoires van het apparaat (zie 4 Reiniging en onderhoud).



3.3 Het gebruik van de kookplaat

Alle bedieningen en schakelaars bevinden zich op het frontpaneel. Naast elke knop wordt de bijhorende brander aangeduid. Het apparaat is voorzien van een elektronisch ontstekingsmechanisme. Het is voldoende om op de knop te drukken en hem linksom te draaien op het symbool van de maximale vlam, tot de brander wordt ingeschakeld. Draai de knop op  als de brander niet binnen 15 seconden wordt ontstoken. Wacht vervolgens 60 seconden, alvorens de volgende poging te verrichten. Na de ontsteking moet de knop enkele seconden ingedrukt gehouden worden, zodat het thermokoppel kan opwarmen. Het kan voorvallen dat de brander uitgaat wanneer de knop wordt losgelaten: dit betekent dat het thermokoppel onvoldoende is opgewarmd. Wacht enkele ogenblikken en herhaal de handeling. Houd de knop langer ingedrukt.



In geval van een toevallige uitschakeling zorgt een veiligheidssysteem voor de blokkering van de gastoevoer, ook wanneer de kraan open staat. Draai de knop op . Wacht minstens 60 seconden, alvorens de brander opnieuw te ontsteken.

De roosters correct plaatsen

Plaats de roosters boven de branders parallel, en dus niet haaks, aan het bedieningspaneel.

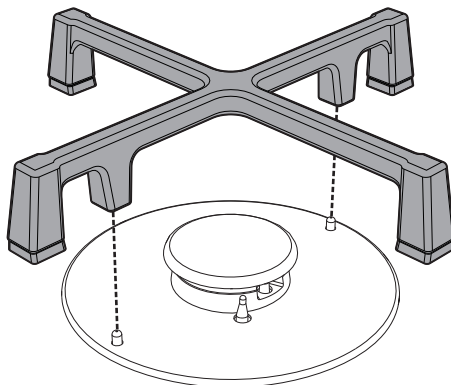

Correcte positie van de vlamverdelers en van de deksels

Voordat de branders van de kookplaat ingeschakeld worden, moet gecontroleerd worden of de vlamverdelers correct met de respectievelijke deksels gepositioneerd zijn. Let op dat de openingen van de brander overeenstemmen met de vonkontstekers en de thermokoppels. Controleer bovendien of de pinnen van de vlamverdelers perfect in de openingen van de brander zijn aangebracht.

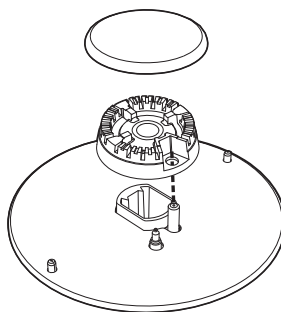



Praktisch advies voor het gebruik van de kookplaat

Voor een optimaal rendement van de branders en een minimaal gasverbruik moeten houders met een deksel gebruikt worden die geschikt zijn voor de brander, om te voorkomen dat de vlam langs de zijkanten lekt. Wanneer de vloeistof begint te koken, moet de vlam laag gedraaid worden om te vermijden dat de vloeistof overkookt.



Diameter van de houders:

- **AUX:** 7 - 18 cm.
- **SR:** 10 - 24 cm.
- **R/RR:** 20 - 26 cm.
- **UR2:** 20 - 26 cm.

Om tijdens het koken brandwonden en beschadiging van de kookplaat en het keukenblad te voorkomen, moeten alle pannen en grillpannen binnen de omtrek van de kookplaat geplaatst worden, gecentreerd ten opzichte van de brander.

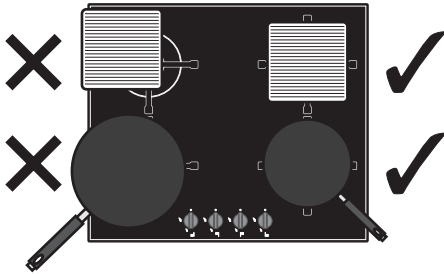

Waarschuwingen voor het gebruik van grillpannen

Neem bij het gebruik van een grillpan de volgende voorzorgsmaatregelen in acht:

- Voor modellen van 60 cm kunnen grillpannen met zodanige afmetingen worden gebruikt dat ze, wanneer geplaatst op een enkele brander, niet de omtrek van de kookplaat overschrijden en niet in de buurt van de knoppen komen.

- Gebruik voor modellen van 70 cm een grillpan met maximale afmetingen van ongeveer 35 x 26 cm; plaats de pan alleen in horizontale stand op de brander **UR2**;

MAX
35 x 26 cm

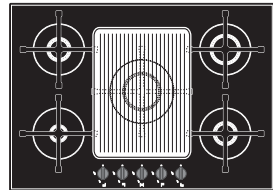
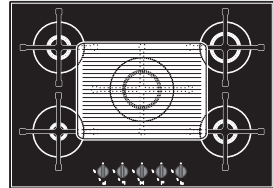

- Grillpannen mogen gedurende maximaal 5 minuten leeg voorverwarmd worden. Plaats vervolgens het voedsel in de pan en ga verder met koken, voor maximaal 40 minuten.
- Bij gebruik van een grillpan van vuurvast materiaal (gietijzer, speksteen of aardewerk) moet het gebruik naar maximaal 20 minuten worden beperkt en moet het vermogen in geval van lange bereidingstijden zo laag mogelijk zijn.
- Let erop dat de vlammen van de brander buiten de rand van de grillpan uitsteken;
- Bewaar vanaf de rand van de grillpan een minimale afstand van 150 mm tot de zijwand en 50 mm tot de achterwand (zie „Insnijding van het werkblad“).
- Plaats de grillpan niet op meerdere branders tegelijkertijd.



4 Reiniging en onderhoud

4.1 Waarschuwingen



Incorrect gebruik Gevaar voor beschadiging van de oppervlakken

- Reinig het apparaat niet met een stoomreiniger.
- Gebruik op de stalen delen of de delen waarvan het oppervlak met metalen afwerkingen werd behandeld (bijv. elektrolytische oxidatie, vernikkeling, verchroming) geen producten die chloor, ammoniak of bleekmiddel bevatten.
- Laat de kookplaat afkoelen en maak onmiddellijk schoon bij aanraking met te agressieve reinigingsmiddelen, hard water of overgekookte producten (water, sauzen, koffie, enz.).
- Gebruik geen schurende of bijtende middelen op de glazen onderdelen (bijv. poeders, ontvlekkers of metaalsponsjes).
- Gebruik geen ruw, schurend of scherp materiaal.
- Stop de verwijderbare onderdelen, zoals de roosters van de kookplaat, de vlamverdelers en de deksels niet in de vaatwasser.

4.2 Reiniging van het apparaat

Om de oppervlakken in goede staat te houden, moeten ze na elk gebruik gereinigd worden nadat ze afgekoeld zijn.

Dagelijkse gewone reiniging

Gebruik steeds en uitsluitend specifieke producten, die geen schurende of zure stoffen op chloorbasis bevatten.

Giet het product op een vochtige doek en wrijf het over het oppervlak, spoel zorgvuldig af, en droog met een zachte doek of met een microvezeldoek.

Voedselresten of -vlekken

Gebruik absoluut geen metalen sponzen of scherpe krabbers zodat de oppervlakken niet worden beschadigd.

Gebruik normale en niet-schurende producten, en eventueel houten of plastic gerei. Spoel zorgvuldig, en droog met een zachte doek of met een microvezeldoek.

Laat etensresten op basis van suiker (bijv. marmelade) in het apparaat niet opdrogen, dit kan het email binnenin aantasten.



Roosters van de kookplaat

Verwijder de roosters en reinig deze met behulp van lauw water en een niet-schurend reinigingsmiddel. Verwijder zorgvuldig alle afzettingen. Droog de roosters en plaats ze weer op de kookplaat.

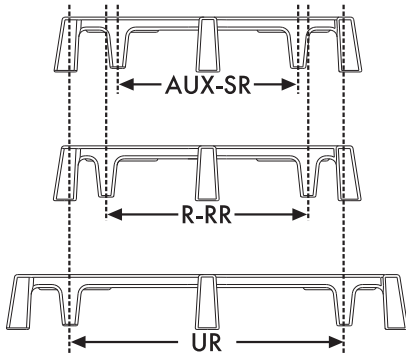

i De roosters staan steeds in contact met de vlam waardoor de glans van de delen van het staal, die het meest de warmte moeten verdragen, metertijd kan verdwijnen. Dit is een normaal verschijnsel dat de functionaliteit van dit onderdeel absoluut niet schaadt.

Vlamverdelers en deksels

De deksels en de vlamverdelers kunnen verwijderd worden om de reiniging te vergemakkelijken. Reinig deze delen met behulp van heet water en een niet-schurend reinigingsmiddel. Verwijder zorgvuldig alle afzettingen en wacht tot alles perfect droog is.

Monteer de vlamverdelers weer, en controleer of ze correct gepositioneerd zijn in de zittingen met de respectievelijke deksels.

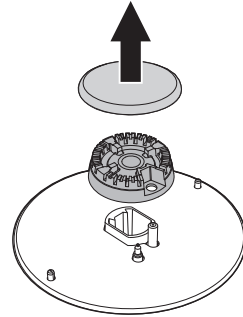

Vonkontstekers en thermokoppels

Voor een goede werking moeten de vonkontstekers en de thermokoppels steeds rein gehouden worden. Controleer ze regelmatig, en reinig ze indien nodig met een vochtige doek. Eventuele droge resten moeten verwijderd worden met een tandenstoker of met een naald.

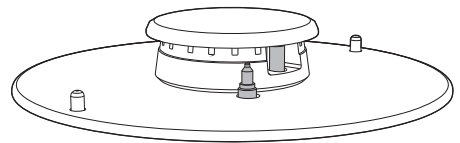



5 Installatie

5.1 Veiligheidswaarschuwingen



Warmteontwikkeling tijdens werking van het apparaat
Brandgevaar

- Controleer of het materiaal van het meubel brandbestendig is.
- Controleer of het meubel voorzien is van de vereiste openingen.

Fineerbewerkingen, kleefstoffen of kunststof bekledingen van aangrenzende meubels moeten warmtebestendig zijn (>90 °C), anders kunnen deze mettertijd vervormen.



De minimale afstand die gerespecteerd moet worden tussen afzuigkappen en de kookvlakken moet minstens overeenkomen met diegene die aangeduid wordt in de aanwijzingen voor de montage van de afzuigkap.

Ook de minimale afstanden van de vrije delen van het vlak op de achterzijde moeten gerespecteerd worden, zoals wordt aangeduid op de afbeelding van de montage.

5.2 Insnijding van het werkblad



De volgende ingreep vergt metsel- en/of timmerwerk, en moet dus uitgevoerd worden door een bevoegd technicus.

De installatie kan uitgevoerd worden op structuren van verschillende materialen, zoals metselwerk, metaal, massief hout en met kunststof gelamineerd hout, mits het hittebestendig is (>90 °C).

Maak een opening (zie de aangeduide afmetingen) in het werkblad van het meubel.

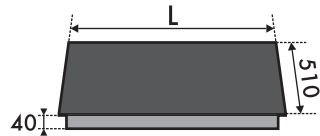

L (mm)	X (mm)	Y (mm)
600 - 720	560 ÷ 564	482 ÷ 486

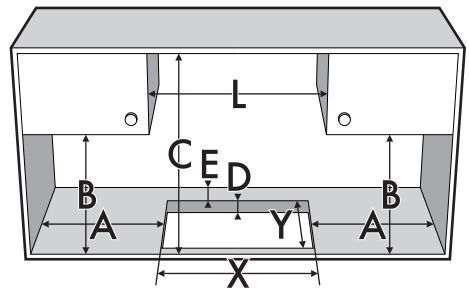

A (mm)	B (mm)	C (mm)	D (mm)	E (mm)
min 150	min 460	min 750	20 ÷ 60	min 50



5.3 Inbouw

Op inbouwruimte voor oven

De afstand tussen de kookplaat en de keukenmeubels of de inbouwapparaten moet zodanig zijn dat een voldoende ventilatie en een voldoende luchtafvoer gegarandeerd worden.

Bij installatie boven een oven moet een tussenuimte worden gelaten tussen de onderkant van de kookplaat en de bovenzijde van het onderaan geplaatste apparaat.

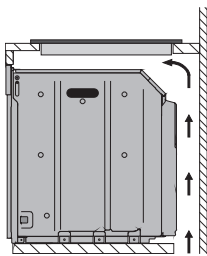

met opening onderaan

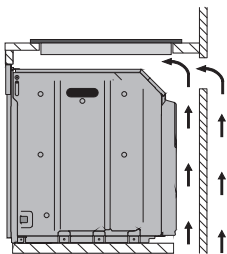

met opening onderaan en achteraan



Wanneer de kookplaat boven een oven wordt geïnstalleerd, moet deze voorzien worden van een ventilator voor de koeling.

Op neutrale ruimte of laden

Wanneer andere meubelen (zijwanden, laden, enz.), afwasautomaten of koelkasten aanwezig zijn onder de kookplaat, moet een dubbele houten bodem worden geïnstalleerd op een minimum afstand van **20 mm** van de onderkant van de kookplaat, zodat toevallig contact wordt vermeden. De dubbele bodem mag alleen met geschikt gereedschap worden verwijderd.

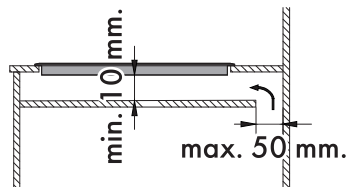
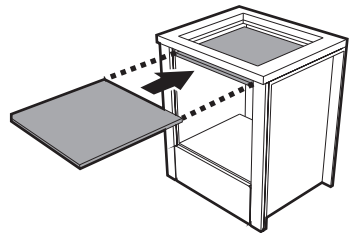

met opening onderaan

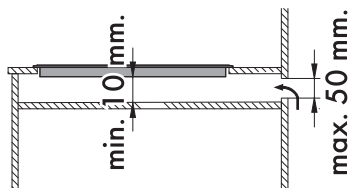

met opening achteraan



Als geen dubbele houten bodem wordt geïnstalleerd, kan de gebruiker ongewenst hete of scherpe onderdelen raken.



Installatie

Pakking van de kookplaat

Voordat de montage wordt uitgevoerd, moet de bijgeleverde pakking langs de omtrek van de kookplaat worden aangebracht om te voorkomen dat vloeistoffen tussen de omlijsting van de kookplaat en het werkblad kunnen komen.

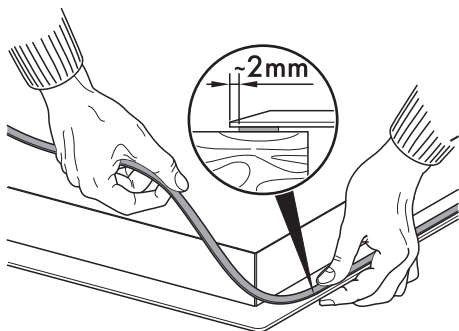

Bevestig de kookplaat niet met behulp van silicone. Indien dit toch wordt gedaan, kan de kookplaat niet verwijderd worden zonder deze te beschadigen.

5.4 Bevestigingsbeugels

Draai de bevestigingsbeugels (A) vast in de daarvoor bestemde openingen in de zijkanten van de bekleding onderaan om de kookplaat correct op de structuur te bevestigen.

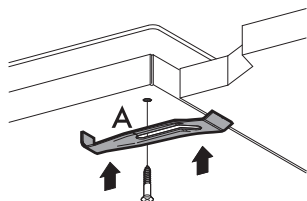

5.5 Gasaansluiting



**Gaslekkege
Explosiegevaar**

- Controleer na elke ingreep of het aandraaimoment van de gasaansluitingen zich tussen 10 Nm en 15 Nm bevindt.
- Gebruik, daar waar nodig, een drukregelaar in overeenstemming met de van kracht zijnde norm.
- Na de installatie moet u eventuele lekken opsporen met een zeepoplossing, maar nooit met een vlam.
- De buizen mogen niet in aanraking komen met beweegbare delen, en mogen niet geplet worden.

Algemene informatie

De aansluiting op het gasnet kan uitgevoerd worden met een vaste koperen buis of met een flexibele stalen slang op een doorlopende wand volgens de voorschriften van de van kracht zijnde norm. Raadpleeg voor de voeding met andere gastypes het hoofdstuk „5.6 Aanpassing aan de verschillende gastypes“. De gasaansluiting heeft een extern schroefdraad 1/2" (ISO 228-1).

Aansluiting met een flexibele stalen slang

Voer de aansluiting op het gasnet uit met een flexibele stalen slang met continue wand, conform de kenmerken van de geldende norm.



Draai de aansluiting **3** zorgvuldig op de gasaansluiting **1** van het apparaat, en breng de pakking **2** ertussen aan.

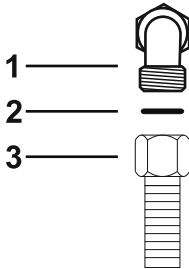

Aansluiting met een flexibele stalen slang met conische verbinding

Voer de aansluiting op het gasnet uit met een flexibele stalen slang met continue wand, conform de kenmerken van de geldende norm.

Draai de verbinding **3** zorgvuldig vast op de gasaansluiting **1** (schroefdraad 1/2" ISO 228-1) van het apparaat, en breng altijd de bijgeleverde pakking **2** aan. Breng isolatiemateriaal aan op de schroefdraad van de verbinding **3**, en draai de flexibele stalen slang **4** vast op de verbinding **3**.

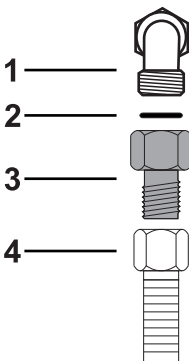

Aansluiten op LPG

Gebruik een drukregelaar, en realiseer de aansluiting op de gasfles volgens de voorschriften die bepaald worden door de van kracht zijnde normen.

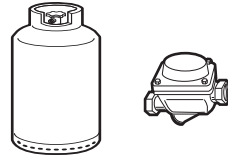

De toevoerdruk moet de waarden respecteren die worden aangeduid in de tabel „Tabel kenmerken branders en sproeiers“.

Ventilatie van de vertrekken

Het apparaat mag enkel in permanent geventileerde ruimten worden geïnstalleerd, zoals voorzien wordt door de toepasselijke normen. In de ruimte waar het apparaat geïnstalleerd is, moet voldoende luchttoevoer aanwezig zijn die nodig is voor de regelmatige gasverbranding en de luchtverversing van de ruimte zelf. De luchtinlaatopeningen, die beschermd worden door roosters, moeten afmetingen hebben in overeenstemming met de van kracht zijnde normen en moeten zodanig geplaatst zijn dat ze niet, ook niet gedeeltelijk, verstopt worden.

De ruimte moet goed geventileerd worden zodat de hitte en de vochtigheid, die door de bereidingen geproduceerd worden, geëlimineerd kunnen worden: vooral nadat het apparaat lang niet gebruikt is, wordt aanbevolen om een venster te openen of om de snelheid van eventuele ventilatoren te verhogen.



Installatie

Afvoer van de verbrandingsproducten

De afvoer van de verbrandingsproducten kan verzekerd worden door middel van afzuigkappen, die aangesloten zijn op een rookkanaal met een efficiënte natuurlijke trek of met een geforceerde afzuiging. Een efficiënt afzuigstelsel moet zorgvuldig ontworpen worden door een daarvoor bevoegde specialist, in overeenstemming met de voorgeschreven posities en afstanden.

Na de handeling moet de installateur een conformiteitsverklaring afgeven.

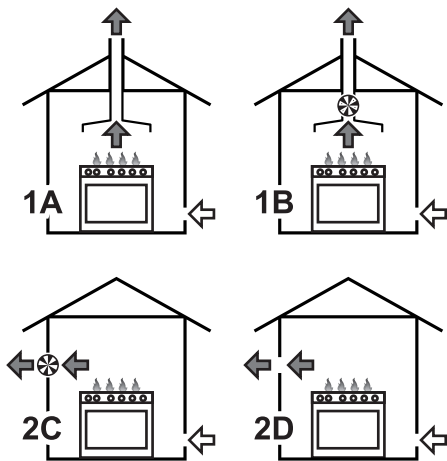

1 Afvoer door middel van een afzuigkap

2 Afvoer zonder een afzuigkap

A Afvoer via enkel rookkanaal met natuurlijke trek

B Afvoer via enkel rookkanaal met elektroventilator

C Afvoer rechtstreeks door de buitenmuur of raam met elektroventilator

D Afvoer rechtstreeks door de buitenmuur

Lucht

Verbrandingsproducten

Elektroventilator

5.6 Aanpassing aan de verschillende gastypes

Wanneer andere gastypes worden gebruikt, moeten de sproeiërs vervangen worden en moet de lage vlam van de gaskranen worden afgesteld. Voor de vervanging van de sproeiërs en de afstelling van de branders moet de plaat verwijderd worden.

Verwijdering van de plaat

1. Verwijder de roosters van de plaat.

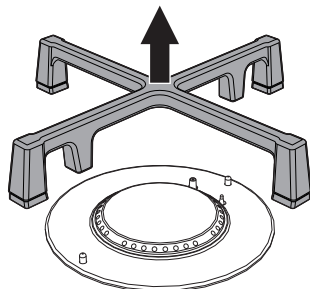



2. Verwijder de vlamverdelers en de deksels.

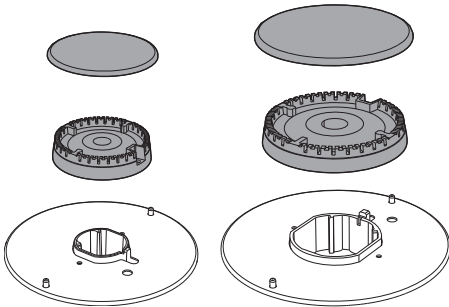

3. Verwijder de knoppen door ze omhoog te trekken.

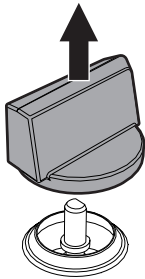

Vervanging van de sproeiers

1. Vervang de sproeiers met behulp van een sleutel van 7 mm op basis van het gebruikte gas (zie Tabel kenmerken branders en sproeiers).

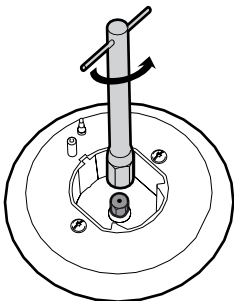

2. Plaats de branders weer correct in de gepaste zittingen.

Alleen voor de brander UR2:

1. Verwijder de deksels en de vlamverdelers.
2. Verwijder achtereenvolgens de schroeven (1), het plaatje (2) en de onderliggende afdichting (3).

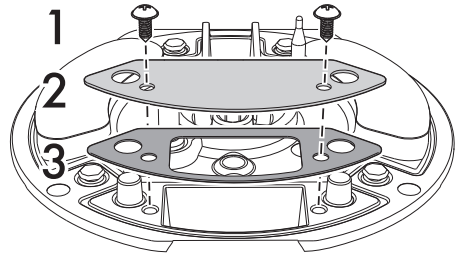

3. Vervang de sproeier met behulp van een sleutel van 7 mm, afhankelijk van het gebruikte gas.

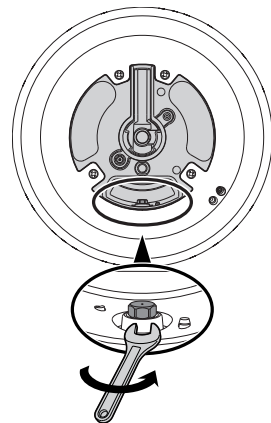



Installatie

Regeling van het minimum voor methaan of stadsgas

Schakel de brander in en laat hem op de lage stand branden. Verwijder de knop van de gaskraan en handel op de regelschroef die zich naast het staafje van de kraan bevindt (afhankelijk van het model) tot een regelmatige lage vlam wordt verkregen. Plaats de knop terug en controleer of de vlam van de brander stabiel brandt.

Draai de knop snel vanaf de maximum positie naar de laagste stand: de vlam mag niet uitgaan. Herhaal deze handeling voor alle gaskranen.

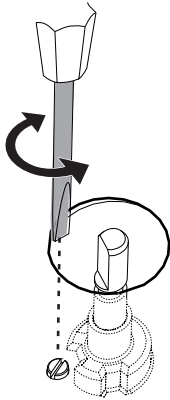

Regeling van het minimum voor vloeibaar gas

Draai de schroef naast het staafje van de kraan helemaal rechtsover.



Na de regeling met een ander gas dan het gas dat in de fabriek werd afgesteld moet het etiket voor de regeling van het gas, dat is aangebracht op het apparaat, vervangen worden door het etiket voor het nieuwe gas. Het etiket bevindt zich in het zakje van de sproeiers (indien aanwezig).

Smering van de gaskranen

Het kan zijn dat de gaskranen mettertijd moeilijk draaien en geblokkeerd raken. Reinig ze van binnen, en vervang het smeervet.



Laat de gaskranen door een gespecialiseerde technicus smeren.



Tabel kenmerken branders en sproeiers

Methaangas G20 - 20 mbar	AUX	SR	RR	R	UR2
Nominaal thermisch vermogen (kW)	1.00	1.70	2.60	2.90	4.00
Diameter sproeier (1/100 mm)	72	97	108	115	150
Voorkamer (gedrukt op sproeier)	(X)	(Z)	(Y)	(Y)	(H3)
Gereduceerd vermogen (W)	400	500	800	800	1400
Methaangas G25/G25.3 - 25 mbar	AUX	SR	RR	R	UR2
Nominaal thermisch vermogen (kW)	1.00	1.70	2.50	3.00	4.00
Diameter sproeier (1/100 mm)	72	94	115	121	145
Voorkamer (gedrukt op sproeier)	(F1)	(Y)	(F3)	(F2)	(F3)
Gereduceerd vermogen (W)	400	500	800	800	1400
Vloeibaar gas G30/31 - 30/37 mbar	AUX	SR	RR	R	UR2
Nominaal thermisch vermogen (kW)	1.00	1.70	2.60	2.90	4.00
Diameter sproeier (1/100 mm)	50	65	81	85	98
Voorkamer (gedrukt op sproeier)	-	-	-	-	(S4)
Gereduceerd vermogen (W)	400	500	800	800	1600
Nominaal vermogen G30 (g/h)	73	124	189	211	291
Nominaal vermogen G31 (g/h)	71	121	186	207	286

De sproeier die niet zijn meegeleverd, kunnen besteld worden bij erkende servicecentra.



Apparaat ingesteld voor:
 G+ gas K-groep Groningen
 G25 (2L) - 25 mbar
 G25.3 (2K) - 25 mbar



Installatie

5.7 Elektrische aansluiting



Elektrische spanning Gevaar voor elektrische schok

- Laat het apparaat aansluiten door gekwalificeerd technisch personeel.
- Gebruik persoonlijke beschermingsmiddelen.
- De aardverbinding van het elektrische systeem is verplicht en moet in overeenstemming met de geldende veiligheidsnormen worden uitgevoerd.
- Schakel de algemene stroomtoevoer uit.
- Trek nooit aan de kabel om de stekker uit het stopcontact te halen.
- Gebruik kabels die bestand zijn tegen temperaturen van minstens 90 °C.
- Het aandraaimoment van de schroeven van de stroomgeleiders van het klemmenbord moet 1,5-2 Nm bedragen.

Algemene informatie

Controleer of de kenmerken van het stroomnet overeenstemmen met de gegevens op het identificatieplaatje. Het identificatieplaatje bevat de technische gegevens, het serienummer en de merknaam van het apparaat en is zichtbaar op het apparaat aangebracht. Dit plaatje mag nooit verwijderd worden. Zorg voor de aardverbinding met een kabel die ten minste 20 mm langer is dan de andere kabels.

Het apparaat kan op de volgende manieren functioneren:

- 220-240 V 1N~

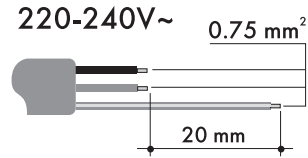

Driepolige kabel 3 x 0.75 mm².



De waarden verwijzen naar de diameter van de interne geleider.

Vaste aansluiting

Rust de voedingslijn uit met een meerpolige onderbrekingsinrichting, overeenkomstig de installatienormen.

De onderbrekingsinrichting dient op een eenvoudig te bereiken plaats en in de nabijheid van het apparaat te zijn aangebracht.

Aansluiting met stekker en stopcontact

Controleer of de stekker en het stopcontact van hetzelfde type zijn.

Gebruik geen verloopstekkers, adapters of aftakkingen, omdat ze oververhitting of brand zouden kunnen veroorzaken.