

MANUALE D'USO

FORNI A MICROONDE

IT

INSTRUCTION MANUAL

MICROWAVE OVENS

EN

MANUEL D'UTILISATION

FOURS A MICRO-ONDES

FR

GEBRAUCHSANWEISUNG

MIKROWELLENHERD

DE

GEBRUIKSAANWIJZING

MAGNETRON OVEN

NL

MANUAL DE USO

HORNOS MICROONDAS

ES

MANUAL DE UTILIZAÇÃO

FORNOS MICROONDAS

PT

РУКОВОДСТВО ПО ЭКСПЛУАТАЦИИ

МИКРОВОЛНОВАЯ ПЕЧЬ

RU

INSTRUKCJA UŻYTKOWNIKA

KUCHENKA MIKROFALOWA

PL

MOE25X



ITALIANO

Gentile Cliente, desideriamo ringraziarla per la fiducia accordataci.

Scegliendo un nostro prodotto, Lei ha optato per soluzioni in cui la ricerca estetica, abbinata ad una progettazione tecnica innovativa, offre oggetti unici che diventano elementi d'arredo.

Augurandole di apprezzare appieno le funzionalità del Suo elettrodomestico, Le porgiamo i nostri più cordiali saluti.

ENGLISH

Dear customer, we would like to thank you for your confidence in us.

By choosing one of our products, you have opted for solutions where research for beauty meets innovative technical design to provide unique objects which become pieces of furniture.

We hope you get the most out of your household appliance.

Kindest regards.

FRANÇAIS

Cher Client, nous souhaitons vous remercier pour la confiance que vous nous accordez.

En choisissant l'un de nos produits, vous avez opté pour des solutions dont la recherche esthétique, associée à une conception technique innovante, offre des objets uniques qui deviennent des éléments de décoration. Tout en vous souhaitant d'apprécier pleinement les fonctions de votre appareil électroménager, nous vous présentons nos salutations les plus cordiales.

DEUTSCH

Sehr geehrter Kunde, wir danken Ihnen für Ihr Vertrauen.

Mit der Wahl eines unserer Produkte haben Sie sich für Lösungen entschieden, deren Ästhetik und innovativer technischer Entwurf Einrichtungsgegenstände von besonderem Design schaffen.

In der Hoffnung, dass Sie die Funktionen Ihres Haushaltsgerätes voll und ganz genießen und schätzen werden, verbleiben wir mit freundlichen Grüßen.

NEDERLANDS

Geachte klant, we danken u hartelijk voor het in ons gestelde vertrouwen.

Door voor een van onze producten te kiezen hebt u gekozen voor oplossingen met een esthetiek en innovatief technisch ontwerp die resulteren in unieke voorwerpen die een onderdeel van uw meubilair zullen worden.

We hopen dat u de functionaliteiten van uw huishoudtoestel ten volle zal waarderen.

Met hoogachting

ESPAÑOL

Estimado Cliente, deseamos darle las gracias por la confianza que ha depositado en nosotros.

Al elegir uno de nuestros productos, usted ha optado por soluciones en que la búsqueda estética, combinada con una proyectación técnica innovadora, ofrece objetos únicos que se convierten en elementos de decoración.

Deseándole que pueda apreciar plenamente las funcionalidades de su electrodoméstico, le enviamos nuestros saludos más cordiales.

PORTUGUÊS

Caro Cliente, queremos agradecer-lhe pela confiança que em nós deposita.

Ao escolher um produto nosso, optou por soluções em que a procura estética, combinada com uma concepção técnica inovadora, oferece objetos únicos que se transformam em elementos de decoração. Desejando-lhe que desfrute totalmente das funcionalidades do seu eletrodoméstico, enviamos-lhe os nossos mais sinceros cumprimentos.

РУССКИЙ

Уважаемый клиент! Благодарим вас за оказанное нам доверие.

Приобретенная вами продукция нашей марки предоставляет решения, в которых изысканная эстетика в сочетании с инновационным техническим дизайном воплощена в уникальные изделия, идеально сочетающиеся с элементами интерьера.

Надеемся, что вы в полной мере оцените разнообразные функции вашего электроприбора. Выражаем вам наше глубокое уважение.

POLSKI

Szanowni Klienci, dziękujemy za okazane nam zaufanie.

Wybierając jeden z naszych produktów, wybrali Państwo rozwiązanie, które łącząc walory estetyczne z innowacyjnym wzornictwem technicznym, oferuje unikatowe przedmioty wyposażenia wnętrz.

Mamy nadzieję, że będą Państwo mogli w pełni korzystać z funkcjonalności tego urządzenia.

Serdecznie pozdrawiamy.

Índice

1 Instruções	136
1.1 Instruções gerais de segurança	136
1.2 Instruções para utilização do micro-ondas	137
1.3 Para reduzir o risco de lesões pessoais Instalação da ligação à terra	139
1.4 Responsabilidade do fabricante	139
1.5 Finalidade do aparelho	140
1.6 Placa de identificação	140
1.7 Eliminação	140
1.8 Este manual de utilização	141
1.9 Como ler o manual do utilizador	141
2 Descrição	142
2.1 Nomes de Peças e Acessórios do Forno	142
2.2 Especificações	143
3 Utilização	144
3.1 Instalação do prato rotativo	144
3.2 Utensílios	144
3.3 Materiais que pode utilizar num micro-ondas	145
3.4 Materiais a evitar num micro-ondas	146
3.5 Instruções de funcionamento	146
4 Limpeza e manutenção	154
4.1 Instruções	154
5 Instalação	155
5.1 Instalação em bancada	155

Aconselhamos-lhe a ler atentamente este manual, que contém todas as instruções para manter inalteradas as qualidades funcionais e estéticas do equipamento.

Para mais informações sobre o produto: www.smeg.com



1 Instruções

INSTRUÇÕES DE SEGURANÇA IMPORTANTES

POR FAVOR LEIA COM ATENÇÃO E GUARDE PARA UTILIZAÇÃO FUTURA.

1.1 Instruções gerais de segurança

Risco de ferimentos pessoais

- AVISO: Se a porta ou o vedante da porta estiverem danificados, o forno não deverá ser utilizado até ter sido reparado por uma pessoa habilitada.
- AVISO: É perigoso para qualquer pessoa que não um técnico habilitado realizar qualquer operação de manutenção ou reparação que envolva a remoção da tampa que oferece proteção contra a exposição à energia do micro-ondas.
- AVISO: Líquidos e outros alimentos não deverão ser aquecidos em recipientes vedados uma vez que poderão explodir.
- AVISO: Este aparelho e as suas partes acessíveis tornam-se muito quentes durante a utilização.
- Nunca toque nos elementos de aquecimento durante a utilização.
- Mantenha as crianças com menos de 8 anos a uma distância segura se não forem continuamente vigiadas.
- Este equipamento pode ser utilizado por crianças a partir dos 8 anos de idade e por pessoas com capacidades físicas, sensoriais ou mentais reduzidas ou com falta de experiência na utilização de equipamentos eléctricos, desde que supervisionadas ou instruídas por pessoas adultas que sejam responsáveis pela sua segurança.
- As crianças nunca devem brincar com o aparelho.
- O equipamento nunca deve ser limpo por crianças não supervisionadas.
- Desligue o aparelho imediatamente após a utilização.
- No caso de emissão de fumo, desligue o equipamento e mantenha a porta fechada para abafar possíveis chamas.
- Nunca tente apagar uma chama ou fogo com água.
- A instalação e as intervenções de assistência técnica devem ser realizadas por pessoal qualificado e de acordo com as normas vigentes.
- Não modifique este aparelho.
- Não introduza objetos metálicos afiados (talheres ou utensílios)



nas fendas do aparelho.

- Nunca tente reparar o aparelho por conta própria ou sem a intervenção de um técnico qualificado.
- Se o cabo da alimentação elétrica estiver danificado, contate de imediato o serviço de assistência técnica que procederá à sua substituição.

Risco de danos ao aparelho

- Nas partes em vidro não utilize detergentes abrasivos ou corrosivos (por exemplo, produtos em pó, removedores de manchas e palhas de aço).
- Utilize utensílios de madeira ou plástico.
- Não utilize jatos de vapor para limpar o aparelho.
- Não obstrua as aberturas de ventilação e as fendas de dispersão do calor.
- Não deixe o aparelho sem vigilância durante as cozeduras que possam libertar gorduras ou óleos.
- Não utilize, em caso algum, o equipamento para aquecer o ambiente.
- Não se apoie ou sente sobre a porta aberta do aparelho.
- Verifique se não há objetos presos nas portas.

1.2 Instruções para utilização do micro-ondas

- Verifique o aparelho visualmente durante a cozedura de alimentos em recipientes de plástico ou papel.
- Utilize o micro-ondas apenas para preparar alimentos para consumo. Outros tipos de aplicações são estritamente proibidos (por exemplo, secar roupas, aquecer pantufas, esponjas, panos húmidos ou semelhantes, desidratar alimentos) porque podem comportar um risco de lesões ou incêndio.
- Limpe o aparelho constantemente e remova quaisquer resíduos de alimentos.
- Não utilize o micro-ondas para secar alimentos.
- Não utilize o micro-ondas para aquecer óleos ou fritar.
- Não utilize o aparelho para aquecer alimentos ou bebidas que contenham álcool.
- Os alimentos para bebés não devem ser aquecidos em recipientes fechados. Remova a tampa ou o bico (no caso de biberões). Verifique sempre a temperatura da preparação após o término do aquecimento; não deve estar muito alta. Para



Instruções

uma temperatura uniforme e para evitar queimaduras, mexa ou agite o conteúdo.

- Não aqueça ovos com casca ou ovos cozidos inteiros; podem explodir mesmo após a conclusão do processo de aquecimento.
- Antes de cozinhar alimentos com pele ou casca dura (por exemplo, batatas, maçãs, etc.) é necessário perfurar a pele/casca.
- Não aqueça alimentos contidos em embalagens para alimentos.
- Não utilize as funções de micro-ondas com o forno vazio.
- Utilize panelas e utensílios adequados para uso num forno de micro-ondas.
- Não utilize recipientes de alumínio para cozinhar alimentos.
- Não utilize louças com decorações metálicas (folheados a ouro ou prata).
- O aparelho funciona na banda ISM de 2,4 GHz.
- Em conformidade com as disposições relativas à compatibilidade eletromagnética, o aparelho pertence ao grupo 2 e à classe B (EN 55011).

As instruções de utilização para aparelhos fixos e aparelhos encastráveis que sejam utilizados a uma altura igual ou superior a 900 mm acima do chão e tenham pratos rotativos destacáveis devem indicar que se deve ter o cuidado de não deslocar o prato rotativo ao retirar recipientes do aparelho. Isto não é aplicável a aparelhos com porta basculante inferior horizontal .

Este aparelho está em conformidade com as normas e diretivas em vigor relativamente à segurança e compatibilidade eletromagnética. No entanto, recomenda-se que os utilizadores de pacemaker mantenham uma distância mínima de 20-30 cm entre o micro-ondas em funcionamento e o pacemaker. Consulte o fabricante do pacemaker para obter mais informações.



1.3 Para reduzir o risco de lesões pessoais Instalação da ligação à terra



Tensão elétrica Perigo de eletrocussão

- Risco de choque elétrico. O toque em alguns componentes internos pode causar lesões graves ou morte. Não desmonte este aparelho.
- Perigo de choque elétrico
- Uma utilização inadequada da ligação à terra poderá resultar em choque elétrico.
- Não ligue a uma tomada até o equipamento estar corretamente instalado e ligado à terra.
- Este equipamento deverá ser ligado à terra. Em caso de curto-circuito elétrico, a ligação à terra reduz o risco de choque elétrico, fornecendo um cabo de escape para a corrente elétrica.
- Este aparelho está equipado com um cabo com um fio de terra e uma tomada com ligação à terra. A tomada deve estar ligada a uma saída que esteja corretamente instalada e ligada à terra.
- Consulte um eletricista ou técnico qualificado se não compreender totalmente as instruções de ligação à terra ou se permanecerem dúvidas relativamente à ligação à terra do aparelho.
- Se for necessário utilizar um cabo de extensão, utilize apenas um cabo de extensão de 3 fios.

1. ou tropeçar num cabo mais longo.
2. Se for utilizado um cabo mais longo ou um cabo de extensão:
 - A tensão elétrica indicada do cabo ou extensão deverá ser, pelo menos, igual à tensão elétrica do aparelho.
 - O cabo de extensão deverá ser um cabo de 3 fios com ligação à terra.
 - O cabo comprido deve ser instalado de forma a não ficar pendurado na bancada ou mesa, de onde as crianças podem puxá-lo ou tropeçar sobre o mesmo.

1.4 Responsabilidade do fabricante

- O fabricante declina qualquer responsabilidade por eventuais danos a pessoas ou bens provocados por:
- Utilização do aparelho diferente daquela prevista;
 - Não observância das prescrições do manual do utilizador;
 - Modificação indevida de qualquer peça do aparelho;
 - Utilização de peças sobresselentes não originais.

1. É fornecido um cabo de alimentação curto para reduzir riscos de ficar preso



Instruções

1.5 Finalidade do aparelho

- Este aparelho destina-se à cozedura de alimentos em ambiente doméstico. Qualquer outra utilização é considerada imprópria. Não pode ser utilizado:
 - em cozinhas para funcionários da empresa, lojas, escritórios e outros ambientes de trabalho;
 - em estabelecimentos rurais/casas de turismo rural;
 - por clientes em hotéis, motéis e outras ambientes residenciais;
 - em alojamentos com regime de pequeno-almoço.
- O aparelho não foi concebido para funcionar com temporizadores externos ou com sistemas de comando remoto.

1.6 Placa de identificação

- A chapa de características contém os dados técnicos, o número de série e a marca do aparelho. Não retire a chapa de características por qualquer motivo.

1.7 Eliminação



Este aparelho deve ser eliminado separadamente dos outros resíduos (Diretivas 2002/95/EC, 2002/96/EC, 2003/108/EC). Este aparelho não contém substâncias em quantidades tais que possam ser consideradas perigosas para a saúde e para o ambiente, em conformidade com as diretivas europeias em vigor.



Tensão elétrica

Perigo de eletrocussão

- Desligue a alimentação elétrica.
- Extraia o cabo de alimentação eléctrica da instalação eléctrica.

Para eliminar o aparelho:

- Corte o cabo de alimentação eléctrica e retire-o juntamente com a ficha (se presente).
- Entregue o aparelho aos centros adequados de recolha seletiva de resíduos eléctricos e eletrónicos, ou devolva o aparelho ao revendedor no momento da compra de um aparelho equivalente, na razão de um para um.

Os nossos aparelhos são embalados em materiais não poluentes e recicláveis.

- Entregue os materiais de embalagem aos centros apropriados de reciclagem.



Embalagem de plástico

Perigo de asfixia

- Não deixe a embalagem ou partes da mesma sem vigilância.
- Não permita que as crianças brinquem com os sacos de plástico da embalagem.



1.8 Este manual de utilização

Este manual de utilização é parte integrante do aparelho e por isso deve ser conservado íntegro e ao alcance do utilizador durante todo o ciclo de vida do aparelho.

- Antes de usar o aparelho leia atentamente este manual de utilização.

1.9 Como ler o manual do utilizador

Este manual utiliza as seguintes convenções de leitura:

Instruções



Informações gerais sobre este manual de utilização, a segurança e a eliminação final.

Descrição



Descrição do aparelho e dos seus acessórios.

Utilização



Informações sobre a utilização do aparelho e dos seus acessórios, conselhos de cozedura.

Limpeza e manutenção



Informações para a limpeza e manutenção adequadas do aparelho.

Instalação



Informação para o técnico qualificado: instalação, funcionamento e inspeção.



Advertências de segurança



Informação



Sugestão

1. Sequência de instruções de utilização.

- Instruções de utilização individual.



2 Descrição

2.1 Nomes de Peças e Acessórios do Forno

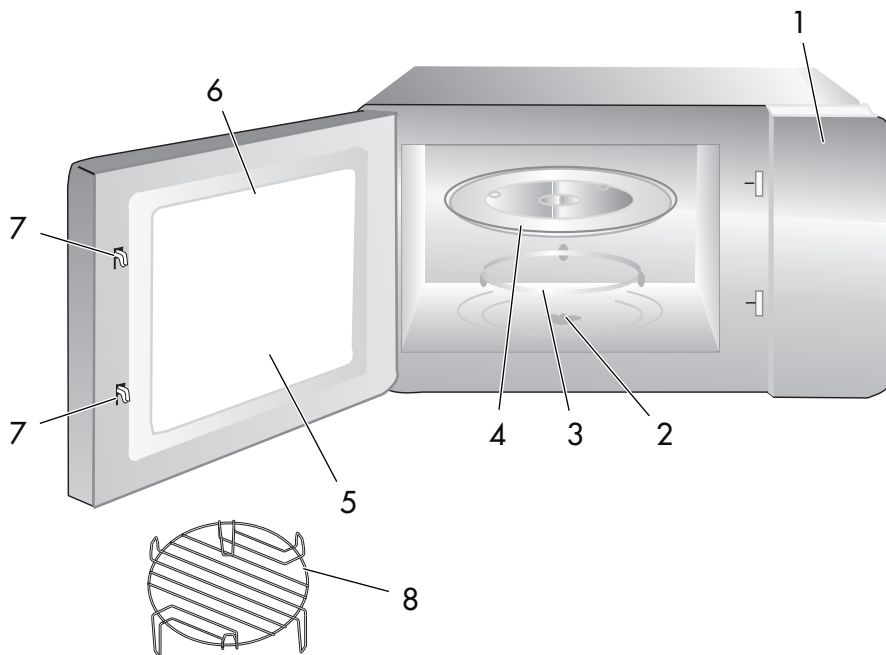

1 Painel de controlo

2 Eixo do prato rotativo

3 Conjunto do aro do prato rotativo

4 Prato rotativo de vidro

5 Janela de visualização

6 Armação da porta

7 Sistema de bloqueio de segurança

8 Rack do grill (Apenas para ser utilizado na função e ser colocado no prato rotativo de vidro)



2.2 Especificações

Modelo:	MOE25X
Tensão nominal:	230V~50 Hz
Potência de entrada nominal (micro-ondas):	1450 W
Potência de saída nominal (micro-ondas):	900 W
Potência de entrada nominal (Grill):	1100 W
Capacidade do micro-ondas:	25 L
Diâmetro do prato:	Ø 315 mm
Dimensões exteriores:	514x428x304 mm
Peso líquido:	Aprox. 16,2 kg



3 Utilização

Remova o micro-ondas e todos os materiais do cartão e da cavidade do micro-ondas

O seu micro-ondas é fornecido com os seguintes acessórios:

- Prato rotativo de vidro.
- Conjunto do aro do prato rotativo.
- Manual de instruções.

3.1 Instalação do prato rotativo

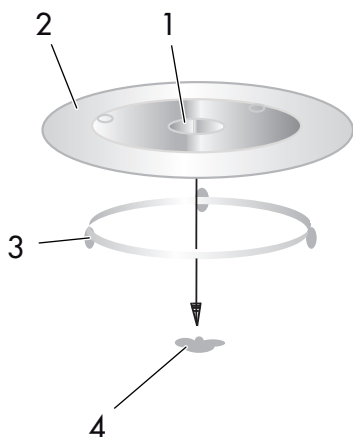

1. Cubo (parte inferior)
 2. Prato rotativo de vidro
 3. Eixo do prato rotativo
 4. Conjunto do aro do prato rotativo
- Nunca coloque o prato rotativo de vidro na posição invertida. O tabuleiro de vidro nunca deve ser limitado.
 - Tanto o prato rotativo de vidro como o conjunto do aro do prato rotativo devem ser sempre utilizados ao cozinhar.
 - Todos os alimentos e recipientes de alimentos devem ser sempre colocados no prato rotativo de vidro ao cozinhar.
 - Se o prato rotativo em vidro ou o

conjunto do aro do prato rotativo estalar ou se partir, contacte o centro de reparação autorizado mais próximo de si.

3.2 Utensílios



Cuidado

Perigo de ferimentos pessoais

É perigoso para qualquer pessoa que não um técnico habilitado realizar qualquer operação de manutenção ou reparação que envolva a remoção de uma cobertura que protege contra a exposição à energia do micro-ondas.

Consulte as instruções em «Materiais que pode utilizar num micro-ondas». Poderão existir alguns utensílios não metálicos que, por motivos de segurança, não deverão ser utilizados no micro-ondas. Em caso de dúvida, poderá testar o utensílio em questão seguindo o procedimento abaixo.

Teste de utensílio:

1. Encha um recipiente que pode ser utilizado no micro-ondas com 1 copo de água fria (250 ml) juntamente com o utensílio em questão.
2. Cozinhe na potência máxima durante 1 minuto.
3. Toque com cuidado no utensílio. Se o utensílio vazio estiver quente, não o utilize no micro-ondas.
4. Não exceda o tempo de cozedura de 1 minuto.



3.3 Materiais que pode utilizar num micro-ondas

Utensílios	Observações
Folha de alumínio	Apenas proteção com folha de alumínio. Podem ser utilizados pequenos pedaços lisos para cobrir partes finas de carne ou aves para evitar a cozedura excessiva. O arco elétrico pode ocorrer se a folha estiver demasiado próxima das paredes do forno. A folha deve estar a, pelo menos, 2,5 cm das paredes do forno.
Prato tostador	Siga as instruções do fabricante. O fundo do prato tostador deverá ficar, pelo menos, 5 mm acima do prato rotativo. Uma utilização incorreta poderá fazer com que o prato rotativo se parta.
Loiça	Apenas a que puder ser utilizada no micro-ondas. Siga as instruções do fabricante. Não utilize pratos rachados ou lascados.
Jarros de vidro	Remova sempre a tampa. Utilize apenas para aquecer alimentos até à temperatura morna. A maior parte dos jarros de vidro não são resistentes ao calor e podem partir-se.
Loiça de vidro	Apenas loiça de vidro resistente ao calor. Certifique-se de que não há acabamentos metálicos. Não utilize pratos rachados ou lascados.
Sacos para cozinhar no micro-ondas	Siga as instruções do fabricante. Não feche com um atilho metálico. Faça cortes para deixar o vapor sair.
Pratos e copos de papel	Utilize apenas para cozinhar/aquecer durante pouco tempo. Não deixe o micro-ondas sem vigilância durante a cozedura.
Papel absorvente	Utilize para tapar os alimentos ao aquecer novamente e absorver gordura. Utilize com supervisão apenas durante um curto período de tempo.
Papel vegetal	Utilize como cobertura para evitar salpicos ou como embrulho para cozinha a vapor.
Plástico	Apenas a que puder ser utilizada no micro-ondas. Siga as instruções do fabricante. Deverá apresentar a etiqueta «Pode ser utilizado no micro-ondas». Alguns recipientes de plástico amolecem à medida que os alimentos aquecem no seu interior. Os «sacos para cozinhar» e os sacos de plástico fechados devem ser cortados, perfurados ou ventilados, conforme indicado na embalagem.
Película de plástico	Apenas a que puder ser utilizada no micro-ondas. Utilize para tapar alimentos durante a cozedura para reter a humidade. Não deixe a película de plástico tocar nos alimentos.
Termómetros	Apenas os que puderem ser utilizados no micro-ondas (termómetros para carne e doces).
Papel de cera	Utilize como cobertura para evitar salpicos e reter a humidade.





3.4 Materiais a evitar num micro-ondas

Utensílios	Observações
Tabuleiro de alumínio	Poderá causar um arco elétrico. Transfira os alimentos para um prato que possa ser utilizado no micro-ondas
Cartão para alimentos com pega de metal	Poderá causar um arco elétrico. Transfira os alimentos para um prato que possa ser utilizado no micro-ondas.
Utensílios metálicos ou revestidos a metal	O metal protege os alimentos da energia do micro-ondas. O revestimento metálico poderá causar um arco elétrico.
Anilhas metálicas	Poderá causar um arco elétrico e poderá provocar um incêndio no micro-ondas.
Sacos de papel	Podem causar incêndio no micro-ondas.
Espuma de plástico	A espuma de plástico poderá derreter ou contaminar o líquido no interior quando exposta a temperaturas elevadas.
Madeira	A madeira vai secar quando for utilizada num micro-ondas e poderá partir-se ou rachar

3.5 Instruções de funcionamento

Ajuste do relógio

Quando o forno de micro-ondas for ligado à alimentação elétrica, o display exibirá «0:00» e a campainha soará uma vez.

1. Prima **Clock/Timer** uma vez para selecionar a função relógio, os números da hora piscarão.
2. Rode  para ajustar os números dos minutos, o tempo deverá encontrar-se dentro de 0-23.
3. Prima **Clock/Timer**, os números dos minutos piscarão.
4. Rode  para ajustar os números dos minutos, o tempo deverá encontrar-se dentro de 0-59.

5. Prima **Clock/Timer** para concluir o ajuste do relógio. «:» piscará e a hora acenderá.



- 1) Se o relógio não for configurado, não vai funcionar quando for ligado à corrente elétrica.
- 2) Durante o processo de ajuste do relógio, se premir **Stop/Clear**, o micro-ondas voltará ao estado anterior automaticamente.



Cozinhar no micro-ondas

1. Prima **Microwave** uma vez, o ecrã exibirá «90 W».

2. Prima **Microwave** várias vezes ou rode



para escolher a potência pretendida e «90 W» «270 W», «450 W», «720 W» ou «900 W» serão exibidos para cada toque adicionado. Em seguida, prima

Start/+30Sec./Confirm para

confirmar e rode  para definir o tempo de cozedura de 0:05 a 95:00.

3. Prima novamente

Start/+30Sec./Confirm para começar a cozedura.

Exemplo: Se quiser utilizar da potência do micro-ondas para cozinhar durante 20 minutos, pode fazer o forno funcionar da seguinte maneira:

1. Prima **Microwave** uma vez, o ecrã exibirá «90 W».

2. Prima **Microwave** uma vez mais ou

rode  para escolher médio baixo.

3. Prima **Start/+30Sec./Confirm** para confirmar e o ecrã exibirá «270 W».

4. Prima  para ajustar o tempo de cozimento até que o forno exiba «20:00».

5. Prima **Start/+30Sec./Confirm** para começar a cozedura.



Os intervalos do período de ajuste do comutador de codificação são os seguintes:

- 0-1 min: 5 segundos
- 1-5 min: 10 segundos
- 5-10 min: 30 segundos
- 10-30 min: 1 minuto
- 30-95 min: 5 minutos



Microwave Instruções de almofada

Encomenda	Ecrã	Potência do micro-ondas	Potência do Grill
1	90 W	10%	
2	270 W	30%	
3	450 W	50%	
4	720 W	80%	
5	900 W	100%	





Utilização

Grill ou Combi. Cozedura

1. Prima **Grill/Combi**, uma vez, o LED exibirá «G».
2. Prima **Grill/Combi**, várias vezes ou rode  para escolher a potência pretendida e «G», «C-1» ou «C-2» serão exibidos para cada toque adicionado. Em seguida, prima **Start/+30Sec./Confirm** para confirmar e rode  para definir o tempo de cozedura de 0:05 a 95:00.
3. Prima novamente **Start/+30Sec./Confirm** para começar a cozedura.

Exemplo: Se quiser utilizar 55% da potência do micro-ondas e 45% de potência do grill (C-1) para cozinhar por 10 minutos, pode fazer o forno funcionar da seguinte maneira:

1. Prima **Grill/Combi**, uma vez, o ecrã exibirá «G».
2. Prima **Grill/Combi**, uma vez mais ou rode  para escolher o modo combi 1.
3. Prima **Start/+30Sec./Confirm** para confirmar e o ecrã exibirá «C-1».
4. Prima  para ajustar o tempo de cozimento até que o forno exiba «10:00».
5. Prima **Start/+30Sec./Confirm** para começar a cozedura.

Grill/Combi. Instruções de almofada

Encomenda	Ecrã	Potência do micro-ondas	Potência do Grill
1	G	0%	100%
2	C-1	55%	45%
3	C-2	36%	64%



Início rápido

1. Em estado de espera, prima **Start/+30Sec./Confirm** para iniciar a cozedura com 100% de potência, cada vez que premir novamente aumentará o tempo de cozedura em 30 segundos até 95 minutos.
2. No estado micro-ondas, grill, cozedura ou tempo de descongelação, cada pressão de **Start/+30Sec./Confirm** pode aumentar em 30 segundos o tempo de cozedura.
3. Em estado de espera, rode  no sentido anti-horário para definir o tempo de cozedura com 100% de potência do micro-ondas, depois prima **Start/+30Sec./Confirm** para começar a cozedura.

Descongelação por peso

1. Prima **Weight Defrost** uma vez, o forno exibirá «DEF1».
2. Rode  para seleccionar o peso do alimento de 100 a 2000 g.
3. Prima **Start/+30Sec./Confirm** para começar a descongelação.

Descongelação por tempo

1. Prima **Time Defrost** duas vezes, o forno exibirá «DEF2».
2. Rode  para seleccionar o tempo de descongelação. O tempo MÁX. é de 95 minutos.
3. Prima **Start/+30Sec./Confirm** para começar a descongelação.

Kitchen Timer (temporizador de cozinha)

1. Prima **Clock/Timer** uma vez, o ecrã exibirá 00:00.
2. Rode  para introduzir o tempo correto. (O tempo máximo de cozedura é de 95 minutos.)
3. Prima **Start/+30Sec./Confirm** para confirmar a definição.
4. Quando o tempo de cozinhar for atingido, a campainha toca 5 vezes. Se o relógio tiver sido ajustado (sistema de 24 horas), o ecrã exibirá a hora atual.





O tempo de cozedura é diferente do sistema de 24 horas. O Kitchen Timer é um temporizador.





Cozedura multi-seccões

Pode-se definir 2 secções de cozedura no máximo. Na cozedura multi-seccões, se uma secção estiver a descongelar, então a descongelação será colocada na primeira secção.



Exemplo: Se quiser descongelar os alimentos durante 5 minutos e depois cozinhar com 80% de potência do microondas durante 7 minutos opere como se segue:

1. Prima **Time Defrost** uma vez, o forno exibirá «0:00».
2. Rode  para seleccionar o tempo de descongelação até que seja exibido «5:00».
3. Prima **Microwave** uma vez, o ecrã exibirá «90 W».
4. Prima **Microwave** uma vez mais ou rode  para escolher 270 W.
5. Prima **Start/+30Sec./Confirm** para confirmar e o ecrã exibirá «270 W».
6. Rode  para ajustar o tempo de cozedura até que o forno exiba «07:00».
7. Prima **Start/+30Sec./Confirm** para começar a cozinhar e o sinal sonoro soará uma vez para a primeira secção, o tempo de descongelação conta regressivamente; o sinal sonoro soará uma vez mais entrando na segunda cozedura. Quando a cozedura terminar, o sinal sonoro soará cinco vezes.

Menu auto

1. Rode  para a direita para escolher o menu, e «A-1» a «A-10» será exibido, o que significa pizza, carne, legumes, massa, pipocas.
2. Prima **Start/+30Sec./Confirm** para confirmar.
3. Rode  para escolher o peso predefinido como na tabela do menu.
4. Prima **Start/+30Sec./Confirm** para começar a cozedura.

Exemplo: Se quiser utilizar «Menu auto» para cozinhar peixe para 350 g.

1. Rode  no sentido horário até aparecer «A-4».
2. Prima **Start/+30Sec./Confirm** para confirmar.
3. Rode  para seleccionar o peso do peixe até que seja exibido «350».
4. Prima **Start/+30Sec./Confirm** para começar a cozedura.



O procedimento de menu automático:

Menu	Peso	Ecrã
A-1 PIZZA	200 g	200
	400 g	400
A-2 BATATAS	200 g	200
	400 g	400
	600 g	600
A-3 CARNE	250 g	250
	350 g	350
	450 g	450
A-3 PEIXE	250 g	250
	350 g	350
	450 g	450
A-5 LEGUMES	200 g	200
	300 g	300
	400 g	400
A-6 BEBIDAS	1 (cerca de 120 ml)	1
	2 (cerca de 2400 ml)	2
	3 (cerca de 360 ml)	3
A-7 MASSAS	50 g	50
	100 g	100
A-8 PIPOCAS	50 g	50
	100 g	100
A-9 BOLO	1 COPO	1
A-10 FRANGO	400 g	400
	600 g	600
	1000 g	1000
	1200 g	1200



Função de informação

1. Nos estados de cozedura por micro-ondas, grill e combinada, prima **Microwave** ou **Grill/Combi.**, a potência atual será exibida durante 3 segundos. Após 3 segundos, o forno voltará para o estado anterior .
2. No estado de cozedura, prima **Clock/Timer** para consultar a hora e a hora será exibida por 3 segundos.

Função de bloqueio para crianças

1. Bloquear: No estado de espera, prima **Stop/Clear** durante 3 segundos; será emitido um sinal sonoro longo para indicar a ativação do estado de bloqueio para crianças. O indicador de bloqueio acender-se-á e a hora atual exibirá se a hora foi definida. Caso contrário, será exibido «**⏸ : : ⏸**».
2. Sair do bloqueio: No estado de bloqueio, prima **Start/+30Sec./Confirm** durante 3 segundos; será emitido um sinal sonoro longo para indicar que o bloqueio foi desativado.



Resolução de problemas

Normal

O micro-ondas interfere com a recepção de TV	A recepção de rádio e de TV pode ter interferência quando o micro-ondas estiver em funcionamento. É semelhante à interferência de pequenos aparelhos elétricos, como misturadores, aspiradores e ventoinhas elétricas. É normal.
Luz do micro-ondas fraca	Em cozedura do micro-ondas de baixa potência a luz poderá ficar mais fraca. É normal.
Acumulação de vapor na porta, ar quente a sair das ventoinhas	Durante a cozedura, os alimentos poderão emitir vapor. A maior parte dele sai pelas ventoinhas. Mas algum poderá ficar acumulado num local frio como a porta do micro-ondas. É normal.
O micro-ondas começou a funcionar acidentalmente, sem alimentos no interior.	É proibido colocar a unidade em funcionamento sem alimentos no seu interior. É muito perigoso.

Problema	Possível Causa	Solução
O forno não inicia.	(1) Cabo de alimentação não ligado corretamente	Desligar. Voltar a ligar passados 10 segundos
	(2) Fusível danificado ou funcionamento do disjuntor.	Substituir o fusível ou reiniciar o disjuntor (reparado por funcionários profissionais da nossa empresa)
	(3) Problema com a tomada	Testar a tomada com outros aparelhos elétricos.
Micro-ondas não aquece.	(4) Porta não fechada corretamente	Fechar a porta corretamente.
O prato rotativo de vidro faz ruído quando o forno do micro-ondas funciona	(5) Descanso do rolo sujo e fundo do forno.	Consulte «Manutenção do Micro-ondas» para limpar peças sujas.



4 Limpeza e manutenção

4.1 Instruções

Assegure-se de que desliga o equipamento da fonte de alimentação.

1. Limpe a cavidade do micro-ondas após utilização, com um pano ligeiramente humedecido.
2. Limpe os acessórios da forma habitual, com água e detergente.
3. A estrutura e o vedante da porta e as peças em seu redor devem ser limpos com cuidado com um pano húmido quando estiverem sujos.
4. Não utilize produtos de limpeza abrasivos ou raspadores de metal afiados para limpar o vidro da porta do micro-ondas uma vez que podem riscar a superfície, o que poderá resultar em estilhaços do vidro.
5. Dica de limpeza---Para uma limpeza facilitada das paredes da cavidade que podem ficar sujas com os alimentos cozinhados: Coloque meio limão numa taça, adicione 300 ml de água e aqueça o micro-ondas na potência de 100% durante 10 minutos. Limpe o micro-ondas com um pano macio e seco.



5 Instalação

5.1 Instalação em bancada

Remova todo o material de embalagem e acessórios.

Examine o forno para detetar quaisquer danos, como amolgadelas ou porta quebrada. Não instale se o forno estiver danificado.

Armário: Remova qualquer película protetora encontrada na superfície do armário do forno de micro-ondas.

Não remova a cobertura de Mica castanha clara

que está ligada à cavidade do forno para proteger o magnetron.

1. Selecione uma superfície nivelada que proporcione espaço aberto suficiente para as aberturas de entrada e/ou saída de ar.

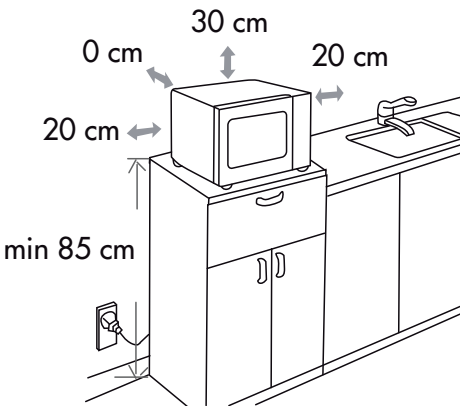

- A altura mínima de instalação é de 85 cm.
- A face traseira do aparelho deve ser colocada contra uma parede. Deixe um espaço mínimo de 30 cm acima do forno, é necessário um espaço mínimo

de 20 cm entre o forno e quaisquer paredes adjacentes.

- Não retire os pés do fundo do forno.
 - Coloque o forno o mais afastado possível de rádios e da TV. O funcionamento do micro-ondas pode causar interferências à sua receção de rádio ou TV.
2. Ligue o seu forno a uma tomada doméstica padrão. Certifique-se de que a tensão e a frequência são as mesmas que a tensão e a frequência na etiqueta de classificação.

AVISO: Não instale o forno sobre um fogão ou outro aparelho que produza calor. Se instalado perto ou sobre uma fonte de calor, o forno poderá ficar danificado e a garantia será anulada.



Temperatura elevada no interior do forno após a utilização
Perigo de queimaduras

- A superfície acessível poderá ficar quente durante o funcionamento.

Il costruttore si riserva di apportare senza preavviso tutte le modifiche che riterrà utili al miglioramento dei propri prodotti. Le illustrazioni e le descrizioni contenute in questo manuale non sono quindi impegnative ed hanno solo valore indicativo.

The manufacturer reserves the right to make any changes deemed useful for improvement of its products without prior notice. The illustrations and descriptions contained in this manual are therefore not binding and are merely indicative.

Le fabricant se réserve la faculté d'apporter, sans préavis, toutes les modifications qu'il jugera utiles pour l'amélioration de ses produits. Les illustrations et les descriptions figurant dans ce manuel ne sont pas contraignantes et n'ont qu'une valeur indicative.

Der Hersteller behält sich vor, ohne vorherige Benachrichtigung alle Änderungen vorzunehmen, die er zur Verbesserung seiner Produkte für nützlich erachtet. Die in diesem Handbuch enthaltenen Illustrationen und Beschreibungen sind daher unverbindlich und dienen nur zur Veranschaulichung.

De fabrikant behoudt zich het recht voor zonder waarschuwing alle wijzigingen aan te brengen die hij nodig acht om zijn producten te verbeteren. De afbeeldingen en de beschrijvingen die aanwezig zijn in deze handleiding zijn niet bindend, en hebben enkel een aanduidende waarde.

El fabricante se reserva el derecho a aportar sin aviso previo todas las modificaciones que considere útiles para la mejora de sus propios productos. Las ilustraciones y las descripciones contenidas en este manual no comprometen, por tanto, al fabricante y tienen un valor meramente indicativo.

O fabricante reserva-se o direito de efetuar, sem aviso prévio, qualquer modificação que vise o melhoramento dos respetivos produtos. As ilustrações e descrições contidas neste manual, não são, por isso, vinculativas e possuem apenas valor indicativo.

Производитель оставляет за собой право вносить без предупреждения все изменения, которые посчитает полезными для улучшения собственной продукции. Рисунки и описания, содержащиеся в данном Руководстве по эксплуатации, не имеют обязательств и имеют ознакомительный характер.

Producent zastrzega sobie prawo do nanoszenia, bez uprzedniego powiadomienia, wszelkich zmian, które uzna za stosowne w celu ulepszenia swoich produktów. Rysunki i opisy zawarte w niniejszej instrukcji nie są zobowiązujące i mają charakter przykładowy.

SMEG S.p.A.

Via Leonardo Da Vinci, 4
42016 San Girolamo di
Guastalla (RE)
ITALY

www.smeg.com