

MANUALE D'USO

FORNO A MICROONDE CON GRILL

INSTRUCTION MANUAL

MICROWAVE OVEN WITH GRILL

MANUEL D'UTILISATION

FOUR MICRO-ONDES AVEC GRIL

BEDIENUNGSHANDBUCH

MIKROWELLE MIT GRILL

GEBRUIKSAANWIJZING

MAGNETRON MET GRILL

MANUAL DE USO

HORNO MICROONDAS CON PARRILLA

MANUAL DE UTILIZAÇÃO

FORNO MICROONDAS COM GRILL

BRUKSANVISNING

MIKROVÅGSUGN MED GRILL

РУКОВОДСТВО ПО ЭКСПЛУАТАЦИИ

МИКРОВОЛНОВАЯ ПЕЧЬ С ГРИЛЕМ

BRUGERVEJLEDNING

MICROBØLGEOVN MED GRILL

INSTRUKCJA OBSŁUGI

KUCHENKA MIKROFALOWA Z FUNKCJĄ GRILL

KÄYTTÖOPAS

MIKROAALTOUUNI GRILLILLÄ

BRUKSANVISNING

MICROBØLGEOVN MED GRILL

فرن طاولة COMBI بالبخار

فرن ميكروويف بشواية

 smeg

Informazioni importanti per l'utente
Important information for the user
Informations importantes pour l'utilisateur
Wichtige Informationen für den Benutzer
Belangrijke informatie voor de gebruiker
Información importante para el usuario
Informações importantes para o utilizador
Viktig information för användaren
Важная информация для пользователя
Viktig information til brukeren
Ważne informacje dla użytkownika
Tärkeitä tietoja käyttäjälle
Viktig informasjon for brukere
معلومات هامة للمستخدم



Avvertenze / Recommendations / Avertissements / Hinweise / Waarschuwingen /
Advertencias / Advertências / Varningar / Меры предосторожности / Advarsler /
Ostrzeżenia / Varoituset / Advarsler / تحذيرات



Descrizione / Description / Description / Beschreibung / Beschrijving / Descripción /
Descrição / Beskrivning / Описание / Beskrivelse / Opis / Kuvaus / Beksrivelse / الوصف



Uso / Use / Utilisation / Gebrauch / Gebruik / Uso / Utilização / Användning /
Использование / Anvendelse / Użytkowanie / Käyttö / Bruk / الإستعمال



Pulizia e manutenzione / Cleaning and care / Nettoyage et entretien /
Reinigung und Wartung / Reiniging en onderhoud / Limpieza y mantenimiento /
Limpieza e manutenção / Rengöring och underhåll / Чистка и техническое
обслуживание / Rengøring og vedligeholdelse / Czystczenie i konserwacja /
Puhdistus ja hoito / Rengjøring og vedlikehold / التنظيف و الصيانة



Avvertenza di sicurezza / Safety instructions / Consignes de sécurité /
Sicherheitshinweise / Veiligheidswaarschuwingen / Advertencia de seguridad /
Advertências de segurança / Säkerhetsvarning / Предупреждение о безопасности /
Sikkerhedsanvisninger / Ostrzeżenie dotyczące bezpieczeństwa /
Turvallisuuteen liittyvät varoitukset / Sikkerhetsadvarsler / تحذير للسلامة



Informazione / Information / Information / Information / Informatie /
Información / Informação / Information / Информация / Information /
Informacja / Tietoja / Informasjon / معلومات



Suggerimento / Advice / Conseil / Empfehlungen / Aanbeveling / Sugerencia /
Sugestões / Råd / Рекомендация / Forslag / Porada / Neuvo / Forslag / اقتراحات

Gentile Cliente, La ringraziamo vivamente per il Suo acquisto. I nostri prodotti sono unici perché uniscono una spiccata ricerca estetica alla progettazione tecnica innovativa. Essi sono coordinati con altri prodotti in gamma e possono costituire elementi d'arredo e di design. Augurandole di apprezzare appieno le funzionalità del Suo elettrodomestico, Le porgiamo i nostri più cordiali saluti.

Dear Customer, Thank you for purchasing one of our appliances. Our products are unique because they combine iconic style with innovative technical solutions. They match perfectly with other products in our range and work equally well as a standalone design objects in your kitchen. We hope you enjoy using your new appliance! Best regards.

Cher client, merci beaucoup pour votre achat. Nos produits sont uniques car ils combinent une forte recherche esthétique avec une conception technique innovante. Ils sont coordonnés avec d'autres produits de la gamme et peuvent constituer des éléments d'ameublement et de design. En espérant que vous pourrez apprécier pleinement votre nouvel appareil électroménager, nous vous adressons nos meilleures salutations.

Sehr geehrter Kunde, wir danken Ihnen herzlich für den Kauf. Unsere Produkte sind einzigartig, da sich in ihnen eine gewissenhafte Designforschung und eine innovative technische Planung vereinen. Sie sind mit anderen Produkten des Sortiments kombinierbar und stellen ausgefallene Einrichtungs- und Designgegenstände dar. Wir hoffen, dass Sie Ihr neues Haushaltsgerät voll und ganz schätzen werden und verbleiben mit freundlichen Grüßen.

Beste klant, hartelijk dank voor uw aankoop. Onze producten zijn uniek omdat ze esthetiek combineren met innovatief technisch ontwerp. De producten zijn uitstekend te combineren andere producten van het assortiment en kunnen worden gebruikt als meubel- en designelementen. We hopen dat u volop van uw nieuwe huishoudelijke apparaat zult genieten. Met vriendelijke groet

Estimado cliente, le damos las gracias por su compra. Nuestros productos son únicos porque combinan una notable búsqueda estética con un diseño técnico innovador. Se combinan con otros productos de la gama y se pueden utilizar como elementos de decoración y diseño. Le deseamos que pueda apreciar plenamente su nuevo electrodoméstico. Le enviamos nuestros saludos más cordiales.

Prezado cliente, Muito obrigado pela sua compra. Os nossos produtos são únicos porque combinam uma forte busca estética com um desenho técnico inovador. São coordenadas com outros produtos da linha e podem constituir elementos de decoração e design. Esperando que possa desfrutar totalmente das funcionalidades do seu eletrodoméstico, enviamos-lhe os nossos melhores cumprimentos.

Bäste kund, vi vill tacka dig för ditt köp. Våra produkter är unika eftersom de kombinerar ett estetiskt nytänkande med innovativ teknik. Våra produkter passar med de andra i samma serie och kan användas som föremål inom heminredningen för att ge en särskild känsla av stil i ditt hem. Vi hoppas att du till fullo kommer att uppskatta funktionerna hos din hushållsmaskin. Med bästa hälsningar.

Уважаемый покупатель! Благодарим Вас за покупку. Наши изделия уникальны, поскольку они сочетают в себе великолепный дизайн и передовые технические решения. Кроме того, они комбинируются с другими изделиями из этой линейки и могут стать стильными элементами интерьера и дизайна. Надеемся, что Вы в полной мере оцените функциональные возможности Вашего бытового прибора. С наилучшими пожеланиями.

Kære Kunde, mange tak for dit køb. Vores produkter er unikke, da de forener æstetisk research og innovativt teknisk design. De passer perfekt sammen med de andre produkter i serien, og kan stå som et enkeltstående møbel af design. Vi håber, at du vil værdsætte din hårde hvidevares funktionalitet, og sender de bedste hilsner.

Szanowny Kliencie, Dziękujemy za Twój zakup. Nasze produkty są wyjątkowe, ponieważ łączą intensywne badania estetyczne z innowacyjnym projektem technicznym. Są one skoordynowane z innymi produktami z asortymentu i mogą stanowić elementy wyposażenia i wystroju. Mamy nadzieję, że będą Państwo mogli w pełni korzystać z funkcjonalności tego urządzenia. Serdecznie pozdrawiamy.

Arvoisa Asiakas, kiitämme sinua hankintasi johdosta. Tuotteemme ovat ainutlaatuisia, koska niissä yhdistyvät esteettisyys ja innovatiivinen tekninen suunnittelu. Ne sopivat yhteen muiden valikoimaan kuuluvien tuotteiden kanssa toimien samalla sisustus- ja design-tuotteina. Toivomme, että voit nauttia täysin siemauksin kodinkoneesi toiminnoista. Sydämellisin terveisin.

Kjære kunde. Vi takker for at dere valgte å kjøpe et av våre produkter. Våre produkter er unike fordi de forener søken etter estetikk med en nyskapende teknisk design. De koordineres med andre produkter i vårt sortiment og kan ha funksjon som både møbel- og designvare. Vi håper du får fullt utbytte av ditt husholdningsapparat, og sender deg våre beste hilsener.

تحتفظ جهة التصنيع بحقوقها في إجراء أية تغييرات تراها ضرورية لتحسين منتجاتها دون إخطار مسبق. لذا، تعتبر الرسوم التوضيحية والأوصاف الواردة في هذا الدليل غير ملزمة ولكنها إرشادية فقط.

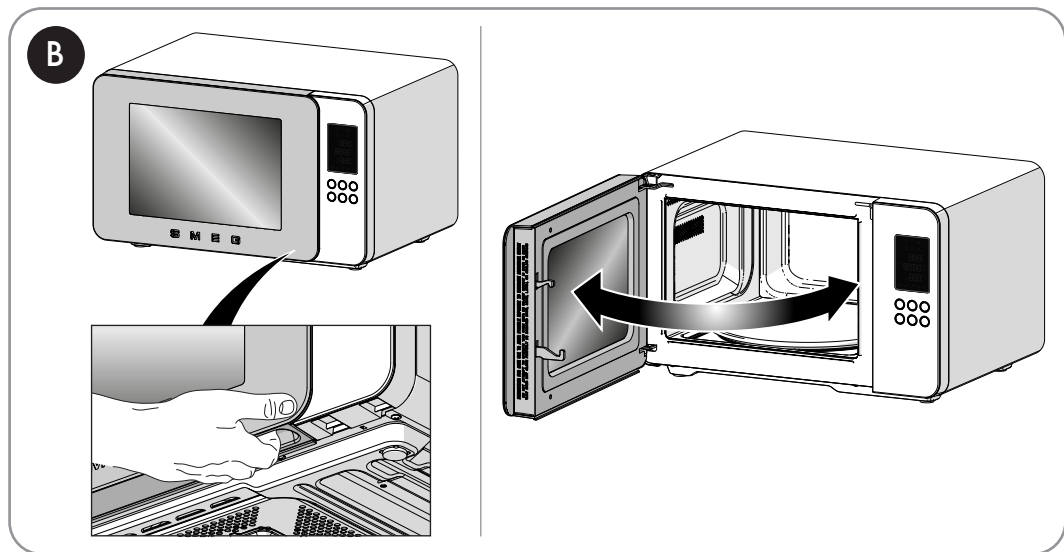
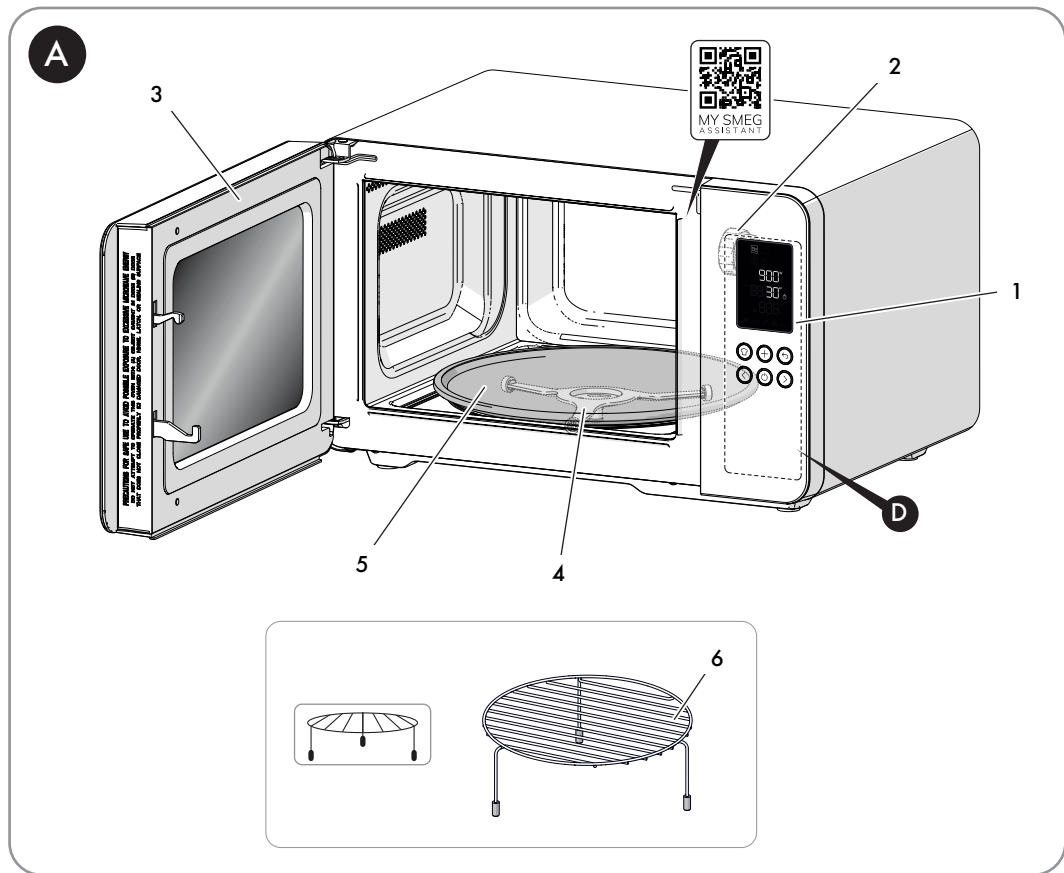

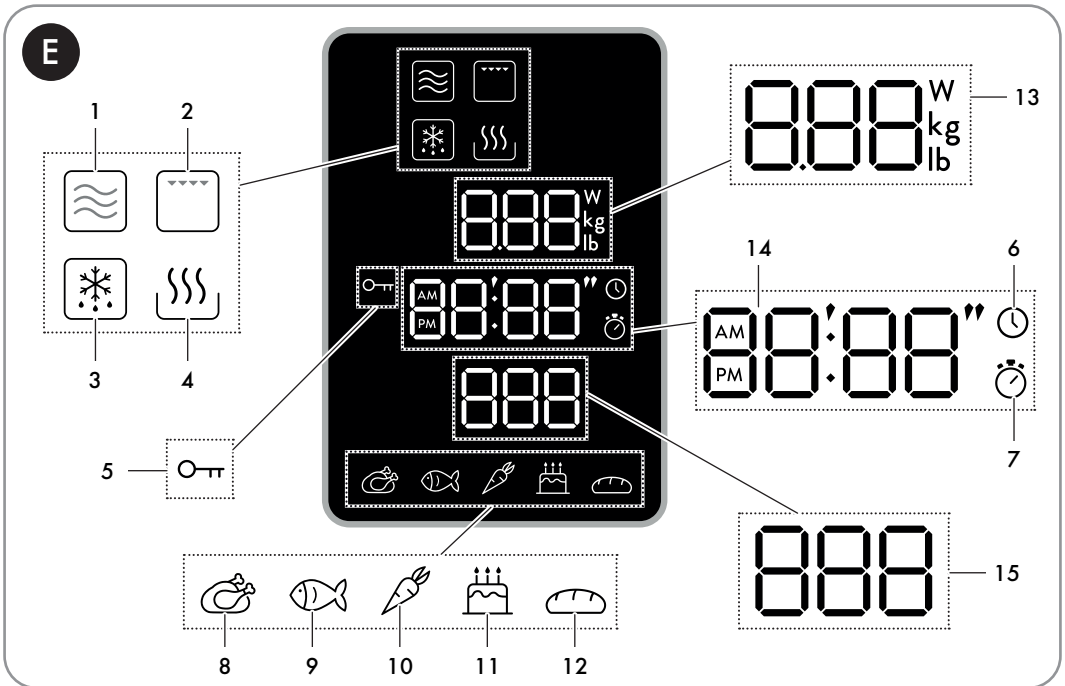
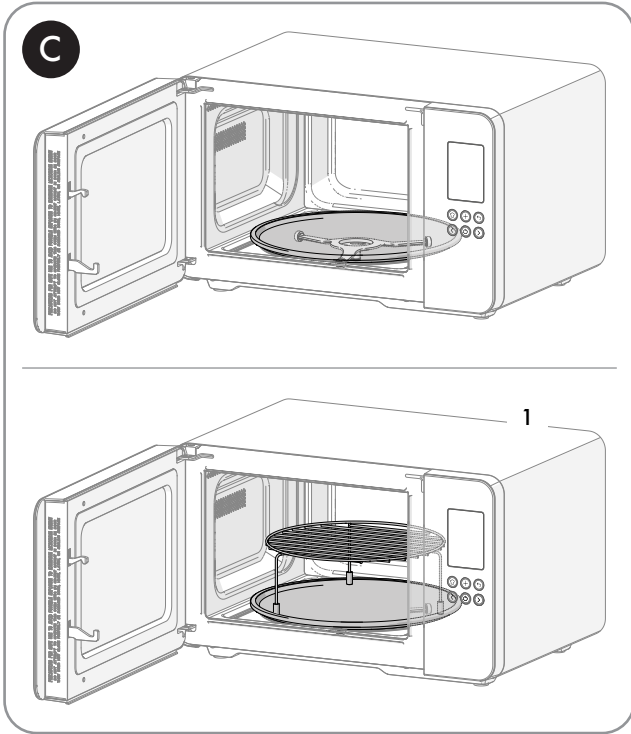



ВАЖНЫЕ ПРЕДУПРЕЖДЕНИЯ ПО ТЕХНИКЕ БЕЗОПАСНОСТИ! ВНИМАТЕЛЬНО ПРОЧИТАЙТЕ И ХРАНИТЕ ИХ ДЛЯ ОБРАЩЕНИЯ В БУДУЩЕМ.

1 Инструкции

Данное руководство по эксплуатации является неотъемлемой частью прибора. Необходимо обеспечить его сохранность и держать в доступном для пользователя месте на протяжении всего срока службы изделия.

1.1 Назначение

Несоблюдение правил безопасности и непочтение инструкции на микроволновую печь может привести к неправильному использованию прибора и, как следствие, к травмам.

- Используйте прибор только по назначению, для которого он был разработан. Несоблюдение данного требования может привести к травмам.
- Прибор не предназначен для использования с внешними таймерами или системами дистанционного управления.
- Эксплуатация прибора должна осуществляться в закрытых помещениях, защищенных от воздействия атмосферных факторов.
- Данный прибор предназначен для приготовления пищи в бытовых и аналогичных целях, а именно:
 - в кухонной зоне, предназначенной для персонала магазинов и офисов, а также в других рабочих помещениях;

- клиентами гостиниц, мотелей и сдаваемых в аренду квартир;
- в мини-гостиницах и фермерских гостевых домах.
- Эксплуатация в других заведениях, таких как рестораны, бары и кафе, является использованием не по назначению.

1.2 Общие правила безопасности

Для надежной эксплуатации прибора соблюдайте все правила безопасности:

- **ПРЕДУПРЕЖДЕНИЕ:** Во время эксплуатации данный прибор и его доступные части сильно нагреваются. Держите маленьких детей подальше от прибора. Не дотрагивайтесь до нагревательных элементов во время эксплуатации.
- При перемещении блюд в рабочей камере пользуйтесь термостойкими перчатками.
- Ни в коем случае не пытайтесь тушить пожар или пламя водой: Выключите прибор и погасите пламя противопожарным покрывалом или другим подходящим полотном.
- Эксплуатация данного прибора разрешается детям, начиная с 8-летнего возраста; лица с ограниченными физическими, сенсорными или умственными способностями, а также лица, не обладающие достаточным опытом и знаниями, могут пользоваться прибором лишь в том случае, если они были соответствующим образом проинструктированы или находятся под наблюдением взрослых, ответственных за их безопасность.



Инструкции

- Не разрешайте детям играть с прибором.
- Дети младше 8 лет могут находиться вблизи прибора и кабеля питания только под присмотром взрослых.
- Не позволяйте детям младше 8 лет приближаться к работающему прибору.
- Дети могут выполнять очистку и уход только под присмотром взрослых.
- Обязательно следите за процессом приготовления. Процесс быстрого приготовления требует постоянного наблюдения.
- Не оставляйте прибор без присмотра во время готовки блюд, при котором могут выделяться жиры и масло, поскольку они могут воспламениться при перегреве.
- Будьте максимально внимательны.
- Во время готовки держите дверцу закрытой.
- Выключайте прибор после использования.
- После использования дайте прибору остыть. Не прикасайтесь к нагревательным элементам, так как они могут быть очень горячими. Опасность получения ожогов!
- Не вставляйте острые металлические предметы (столовые приборы или кухонные принадлежности) в прорези прибора.
- Не применяйте и не храните горючие материалы рядом с прибором.
- Не используйте баллончики с аэрозолями вблизи работающего прибора.
- Запрещается вносить изменения в конструкцию прибора.
- Установка и ремонт должны выполняться квалифицированным персоналом в соответствии с действующими нормами.
- Ни в коем случае не пытайтесь отремонтировать прибор самостоятельно, без помощи квалифицированного мастера.
- Ни в коем случае не дергайте за кабель, чтобы вынуть вилку.
- Не используйте удлинители.
- Над верхней поверхностью духовки необходимо оставить минимальное свободное пространство, равное 30 см.
- Запрещается размещать прибор в шкафу.



ПРЕДУПРЕЖДЕНИЕ:
Если дверца или ее уплотнения повреждены, не используйте прибор до тех пор, пока он не будет отремонтирован уполномоченным специалистом.



ПРЕДУПРЕЖДЕНИЕ:
Опасно для любого человека, за исключением уполномоченного персонала, проводить техобслуживание или ремонт, связанных с демонтажем защиты от микроволновой энергии.



1.3 Меры предосторожности относительно данного прибора

- Не садитесь на прибор.
- Не используйте для очистки стеклянных поверхностей агрессивные абразивные или коррозионные чистящие средства (например, порошки, пятновыводители и металлические мочалки), грубые материалы или острые металлические скребки, поскольку они могут поцарапать поверхность, что приведет к разрушению стекла. При необходимости пользуйтесь деревянными или пластмассовыми кухонными принадлежностями.
- Для чистки компонентов из стали или с металлической отделкой (например, с анодированной, никелированной или хромированной поверхностью) не пользуйтесь чистящими средствами, содержащими хлор, нашатырный спирт, отбеливающие вещества или спирт.
- Не используйте струи пара для очистки прибора.
- Не распыляйте аэрозоли вблизи прибора.
- Не заслоняйте отверстия и прорези, предназначенные для вентиляции и отвода тепла.
- Опасность возгорания: Не оставляйте предметы внутри прибора.
- Ни в коем случае не используйте прибор для обогрева помещения.
- Не пользуйтесь приборами или емкостями из пластмассы, не пригодными для приготовления пищи в микроволновой печи.
- Не используйте пластиковые контейнеры, которые не подходят для приготовления продуктов в микроволновой печи.
- Не помещайте в рабочую камеру закрытые банки или контейнеры.
- **ПРЕДУПРЕЖДЕНИЕ:** Не используйте герметично закрытые контейнеры для нагрева пищи в микроволновой печи, так как повышенное давление может привести к травмам или взрыву при открытии контейнера.
- Не готовьте пищу, завернутую в пластик, алюминий или фольгу.
- Не накрывайте дно рабочей камеры алюминиевой или оловянной фольгой.
- Не ставьте кастрюли или противни непосредственно на дно рабочей камеры.
- Если вы хотите использовать бумагу для выпечки, размещайте ее так, чтобы она не мешала циркуляции горячего воздуха в печи.
- Запрещается использовать открытую дверцу в качестве рычага при размещении прибора внутри кухонного шкафа.
- Запрещается слишком сильно нажимать на открытую дверцу.
- Не опирайтесь на открытую дверцу и не садитесь на нее.
- Следите за тем, чтобы в дверце печи не застревали предметы.
- Не устанавливайте и не используйте прибор на открытом воздухе.
- Установите/используйте прибор на устойчивой горизонтальной поверхности.



Инструкции

- Не снимайте защиту волноводов по бокам микроволновой камеры, так как они предотвращают попадание жира и остатков пищи в щели.
- При наличии вертикальных стенок из горючих материалов установка/эксплуатация прибора должна осуществляться на расстоянии минимум 8 см.
- Запрещается устанавливать данный прибор на катерах или в трейлерах.
- Запрещается устанавливать прибор на подставку.
- Не погружайте прибор, кабель питания или вилку в воду или в любую другую жидкость.
- Не допускайте попадания жидкости на вилку кабеля питания и базу электропитания.
- Во избежание любой опасности, при повреждении кабеля питания немедленно свяжитесь со службой технической поддержки для его замены.
- Перед проведением любых работ на приборе (установка, техобслуживание, размещение или перемещение) обязательно пользуйтесь средствами индивидуальной защиты.
- Перед проведением любых работ на приборе необходимо отключить общее электропитание.
- Запрещается использовать металлические контейнеры для продуктов питания и напитков во время приготовления в микроволновой печи.
- Внимательно следите за печью во время разогрева продуктов в пластиковых или бумажных контейнерах, так как они могут загореться.
- Микроволновая печь предназначена для разогрева продуктов питания и напитков. Сушка продуктов или одежды и нагревание подогревателей блюд, тапочек, губок, влажных тканей и т. п. могут привести к травмам, искрообразованию или пожарам.
- При наличии дыма выключите прибор или выньте вилку из сетевой розетки, оставляя закрытой дверцу, чтобы предотвратить попадание пламени в помещение.
- При использовании микроволновых печей для разогрева или нагрева жидкостей процесс закипания может произойти с задержкой: осторожно обращайтесь с контейнером.
- Перемешайте или встряхните содержимое детских бутылок и баночек, проверяя температуру перед употреблением, чтобы избежать ожогов.
- Не нагревайте в микроволновой печи сырые яйца или вареные яйца в скорлупе, так как они могут взорваться даже после разогрева в микроволновой печи.
- Невыполнение очистки печи может привести к износу поверхностей, нарушению срока службы прибора и возникновению опасных ситуаций.

Информация о потреблении энергии в выключенном режиме/режиме ожидания

Технические данные о потребляемой мощности в выключенном режиме/режиме ожидания прибора можно найти на сайте www.smeg.com на странице, посвященной данному изделию.



1.4 Подключение прибора

Убедитесь в том, что напряжение и частота электрической сети соответствуют значениям, приведенным на табличке с техническими данными на дне прибора.

Если вилка прибора не подходит к розетке, обратитесь в службу технической поддержки для их замены.

- Не разрешайте детям играть с прибором.
- Держите прибор и его кабель в недоступном для детей месте.
- Если вы оставляете прибор без присмотра, а также перед выполнением монтажа, демонтажа или очистки, обязательно отсоединяйте его от электрической сети.
- Отключите прибор от источника питания перед заменой аксессуаров или приближением к движущимся деталям во время использования.



Доступные поверхности могут нагреваться в процессе использования.

1.5 Ответственность производителя

Производитель снимает с себя любую ответственность за причиненный людям и имуществу ущерб в случае:

- Использования прибора не по назначению.
- Неознакомления с содержанием руководства по эксплуатации.
- Несанкционированного вскрытия какой-либо части прибора.
- Использования неоригинальных запчастей.
- Несоблюдения правил безопасности.



Бережно храните настоящую инструкцию. При передаче прибора другим лицам, предоставьте им данную инструкцию по эксплуатации.

Данную инструкцию можно скачать с сайта компании Smeg www.smeg.com.

1.6 Утилизация

Утилизация электроприборов должна осуществляться отдельно от бытовых отходов.



Приборы, помеченные данным символом, попадают под действие европейской директивы 2012/19/ЕС.

- Все электрические и электронные приборы, выведенные из эксплуатации, должны утилизироваться отдельно от бытовых отходов и подлежат сдаче в соответствующие центры приема вторсырья, предусмотренные государством. Правильная утилизация отслужившего свой срок прибора позволит предотвратить вред окружающей среде и здоровью людей. Для получения более подробной информации относительно утилизации прибора обращайтесь к муниципальным властям, в пункт утилизации или в магазин, где он был приобретен.



1.7 Монтаж

- 1) Выберите ровную поверхность, на которой достаточно открытого пространства для впускных и/или выпускных отверстий.
 - Минимальная высота для установки 85 см.
 - Задняя поверхность устройства должна быть повернута к стене. Оставьте над печью зазор не менее 30 см. Между печью и прилегающими стенами должен соблюдаться минимальный зазор 20 см.
 - Не снимайте ножки со дна печи.
 - Блокировка впускных и/или выпускных отверстий может привести к повреждению печи.
 - Установите печь как можно дальше от радио и телевизора. Возможны помехи при приеме сигналов радио и телевидения во время работы микроволновой печи.
- 2) Включите печь в стандартную бытовую розетку. Убедитесь, что напряжение и частота совпадают с напряжением и частотой, указанными на паспортной табличке.



Не устанавливайте печь над варочной панелью или другим источником тепла. При установке рядом с источником тепла или над ним, печь может быть повреждена, а гарантия будет аннулирована.

2 Описание прибора (Рис. А)

- 1) Панель управления и дисплей
- 2) Лампочка
- 3) Дверца
- 4) Вращающееся кольцо
- 5) Вращающаяся тарелка
- 6) Приподнятая решетка

Технические характеристики

Ном. напряжение/ Частота	230-240 В ~ 50 Гц
Входная мощность микров. печи	1450 Вт
Выходная мощность микров. печи	900 Вт
Гриль	950-1000 Вт
Конвекция	-

2.1 Перед первым использованием



Опасность получения ожогов Высокая температура прибора

- Несоблюдение этих предупреждений может привести к пожару или ожогам.
- Удалите все защитные пленки с наружных и внутренних поверхностей прибора и с аксессуаров.
- Удалите возможные этикетки (за исключением таблички с техническими данными) с аксессуаров и направляющих.
- Извлеките и вымойте все аксессуары (см. главу «4 Очистка и уход»).



Перед началом использования проверьте целостность всех компонентов.



2.2 Описание деталей (Рис. А)

Лампочка (2)

Внутренняя подсветка прибора включается:

- при открытии дверцы;
- во время приготовления пищи.

Вращающееся кольцо (4)

Прибор снабжен вращающимся кольцом в центре рабочей камеры, на которое опирается вращающаяся тарелка.

2.3 Описание аксессуаров (Рис. А)

Вращающаяся тарелка (5)

Стеклянная вращающаяся тарелка в центре основания микроволновой печи, используемая в качестве опорной поверхности и для сбора остатков пищи во время приготовления. Она вращается при работе печи, чтобы обеспечить равномерное распределение тепла.

Приподнятая решетка (6)

Решетка, позволяющая размещать продукты на высоте внутри печи. Она также улучшает приготовление при выборе функции гриля или конвекции. Идеально подходит для равномерного подрумянивания, запекания и обжаривания.



Аксессуары, которые могут контактировать с пищевыми продуктами, изготовлены из материалов, которые соответствуют требованиям действующего законодательства.

2.4 Описание органов управления (Рис. D)



Кнопка меню шеф-повара (8)

Предоставляет доступ к меню шеф-повара для автоматических программ. Соответствующий светодиод загорается при прокрутке рецептов.



Кнопка Plus (9)

Позволяет активировать одну из следующих функций в зависимости от того, когда она выбирается:

- После установки функции приготовления можно добавить вторую функцию, которая будет выполняться после выбранной первой функции (функция многоступенчатого приготовления).
- Во время увеличите время приготовления с шагом 30 секунд (функция + 30 секунд).
- В режиме часов немедленно запускает приготовление в микроволновой печи на максимальной мощности (функция Quick Start).



Кнопка Back (10)

Возврат к предыдущему выбору.



Описание



Кнопка START/STOP (11)

Краткое нажатие позволяет подтвердить требуемую функцию или начать/приостановить приготовление. Нажмите и удерживайте нажатой для останова приготовления или перехода к разделу пользовательских настроек (доступно только в режиме часов).



Кнопка Back (12)

Позволяет прокручивать назад параметры функций или уменьшать значения.



Кнопка Next (13)

Позволяет прокручивать вперед параметры функций или увеличивать значения.

Дисплей (14)

Служит для отображения функций, параметров и значений приготовления.

2.5 Описание дисплея (Рис. Е)

Иконки на дисплее

	Иконка	Значение
1		Микроволновая печь
2		Гриль
3		Размораживание
4		Подогрев
5		Блокировка от детей
6		Часы
7		Таймер приготовления
8		Мясо и птица
9		Рыба и морепродукты
10		Овощи
11		Торты и сладкая выпечка
12		Хлеб, пицца и крупы



Индикатор мощности/веса (13)

Отображает мощность приготовления или вес продукта.

Часы и таймер (14)

Отображает время ⌚ и длительность приготовления, ⌚ заданные на таймере.

Номер рецепта (15)

Отображает номер автоматической программы меню шеф-повара 👨‍🍳.

3 Использование

3.1 Первое использование

- Нагрейте пустую духовку до максимальной температуры для удаления возможных производственных остатков.
- Во время нагрева прибора покиньте помещение и проветривайте его.
- Во время нагрева при первом использовании прибор может испускать неприятные запахи из-за наличия следов смазки на некоторых компонентах. Такие запахи обычно исчезают после первого нагрева.

Использование принадлежностей (Рис. С)

Вращающаяся тарелка должна быть правильно расположена на вращающемся кольце. Возможные аксессуары можно ставить тарелку.

Аксессуар	Инструкция по использованию (Рис. С)		Совместимые функции	
	(1)	✗	✓	
	(1)	✗	✓	

3.2 Как пользоваться микроволновой печью

Установка текущего времени

При первом подключении или после отключения электропитания на дисплее показывается мигающее

12:00 время и иконка часов ⌚.

Чтобы начать любое приготовление, необходимо настроить текущее время.

- 1) С помощью кнопок навигации установите требуемое значение времени.
- 2) Подтвердите нажатием кнопки START/STOP.
- 3) Повторите это действие для настройки минут и подтвердите выбранное время.

Для изменения текущего времени и/или формата отображения (12 ч/24 ч) смотрите «3.3 Меню настроек».

Выбор функций приготовления

Чтобы начать использовать микроволновую печь и выбрать функцию приготовления:









- 1) Нажимайте на кнопки навигации для выбора требуемой функции.
- 2) Подтвердите выбор нажатием кнопки START/STOP, что позволит перейти к настройкам приготовления, доступным для выбранной функции (см. специальную таблицу).
- 3) Нажмите на кнопки навигации для установки параметров, а затем нажмите на кнопку START/STOP для подтверждения.
- 4) После выполнения настроек нажмите на кнопку START/STOP, чтобы начать приготовление.



Использование



Этот символ обозначает блюдо, которое можно приготовить в микроволновой печи (не входит в комплект).

Функция	Описание	Настройки	Аксессуар
	Микроволновая печь Приготовление, размораживание или быстрый разогрев еды и напитков.	<ul style="list-style-type: none">• Мощность• Время приготовления	
	Гриль Позволяет получить отлично зажаренные и подрумяненные блюда.	<ul style="list-style-type: none">• Время приготовления	
	Размораживание Позволяет размораживать замороженные продукты двумя способами: <ul style="list-style-type: none">• Автоматическая разморозка: выбор среди автоматических программ (см. специальную таблицу) и установка веса продукта. Время рассчитывается автоматически.• Ручное размораживание: позволяет вручную установить время размораживания.	<ul style="list-style-type: none">• Вес продукта (автоматическое размораживание)• Время приготовления (ручное размораживание)	
	Подогрев Служит для разогрева или поддержания температуры готовых блюд.	<ul style="list-style-type: none">• Время приготовления	



Выбор функций меню шеф-повара

В меню шеф-повара для каждой категории блюд можно выбрать различные автоматические программы.



После установки типа и веса продукта прибор автоматически выбирает наиболее подходящий режим приготовления.



Возможны небольшие изменения времени, которые зависят от используемых ингредиентов или аксессуаров для приготовления, а также от требуемой степени готовности.

Рекомендуется всегда проверять блюда по окончании предварительного заданного приготовления.













- 1) Нажмите на кнопку меню шеф-повара.
- 2) Нажмите на кнопки навигации, чтобы выбрать категорию продукта.
- 3) Подтвердите нажатием кнопки START/STOP.
- 4) Нажмите на кнопки навигации, чтобы выбрать требуемую программу. Индикатор рецепта **P** начнет мигать.
- 5) Подтвердите нажатием кнопки START/STOP.

После выбора рецепта можно изменить заданный вес (см. «Изменение настроек приготовления»).

- 6) Используйте кнопки навигации, чтобы задать вес продукта.
- 7) Для запуска функции нажмите на кнопку START/STOP.





Использование

Категория	Программа	Вес	Функция	Аксессуар	Рекомендации по приготовлению	
 Мясо и птица	P01	Мясо	150-600 г			При готовке накрывайте крышкой. Используйте куски толщиной до 3 см. Перед подачей оставьте накрытым на некоторое время.
	P02	Курица	150-600 г			При готовке накрывайте крышкой. Используйте куски толщиной до 3 см. Перед подачей оставьте накрытым на некоторое время.
	P03	Бекон	4-8 шт.			-
 Рыба и морепродукты	P04	Рыбное филе (толстые куски)	150-650 г			-
	P05	Рыбное филе (тонкие куски)	150-650 г			-
	P06	Креветки	250 г			Перед подачей оставьте накрытым на некоторое время.
 Овощи	P07	Картофель	1-3 шт.			Сделайте проколы перед приготовлением.
	P08	Твердые овощи	200-400 г			При готовке накрывайте крышкой.
	P09	Мягкие овощи	200-400 г			При готовке накрывайте крышкой.
	P10	Замороженные овощи	200-400 г			-

Использование



Категория	Программа	Вес	Функция	Аксессуар	Рекомендации по приготовлению	
 Торты и сладкая выпечка	P11	Попкорн	100 г		-	
	P12	Топление	113 г		Рекомендуется для масла и мягких сыров.	
	P13	Торт в чашке	115 г			-
	P14	Овсянка	50 г			Соотношение овса к воде = 1:7
	P15	Варенье/Джем	400 г			Добавьте лимонный сок в середине приготовления.
 Хлеб, пицца и крупы	P16	Обжаренный хлеб	100 г			-
	P17	Рис	200-600 г			Пропорция с водой = 1:1,8 При готовке накрывайте крышкой.
	P18	Пицца (разогрев)	100-400 г			-

 АВТОМАТИЧЕСКОЕ РАЗМОРАЖИВАНИЕ	Программа	Вес	Рекомендации по приготовлению	
	d01	Фарш	125 - 500 г	Переверните в середине приготовления.
	d02	Мясо	400 - 800 г	-
	d03	Рыба	500 г - 1 кг	-
	d04	Овощи	300 - 500 г	-
	d05	Хлеб	280 - 600 г	-



Использование

Изменение настроек приготовления

Каждую настройку приготовления можно изменить, выполнив следующие действия.

Перед началом приготовления:



- 1) Нажмите на кнопки навигации, чтобы выбрать требуемый параметр.
- 2) Нажмите на кнопку START/STOP для подтверждения.
- 3) Используйте кнопки навигации, чтобы задать требуемое значение.
- 4) Нажмите на кнопку START/STOP, чтобы перейти к следующему параметру или запустить приготовление.

Во время приготовления:

- 1) Нажмите на кнопку START/STOP, чтобы приостановить приготовление.
- 2) Нажмите на кнопку BACK; начинает мигать последний заданный параметр.
- 3) Нажмите на кнопки навигации, чтобы изменить значение выбранного параметра.
- 4) Нажмите еще раз кнопку BACK, чтобы вернуться к предыдущим параметрам и отредактировать их с помощью кнопок навигации.

Окончание приготовления

Если задано время приготовления, процесс готовки завершается автоматически. На дисплее

отображается надпись  и начинает мигать иконка таймера 

и подается звуковой сигнал, который можно отключить с помощью кнопки START/STOP.

Чтобы завершить приготовление вручную и вернуться к отображению часов, нажмите и удерживайте кнопку START/STOP нажатой в течение минимум 3 секунд.

Функция быстрого пуска Quick Start

В режиме часов нажмите и удерживайте нажатой кнопку PLUS, чтобы активировать функцию Quick Start и немедленно начать приготовление. Функция микроволновой печи активируется на 30 секунд при максимальной мощности.

Функция + 30 секунд

Во время приготовления нажимайте на кнопки навигации, чтобы быстро увеличить или уменьшить время с шагом 30 секунд.



Эта функция недоступна для автоматических программ в меню шеф-повара и для функций автоматического размораживания и разогрева.



Функция многоступенчатого приготовления

При выборе функции можно задать последовательное выполнение максимум 2 функций приготовления, которые активируются автоматически в конце предшествующей им функции.

Чтобы добавить последовательность функций:

- 1) После настройки функции приготовления (перед началом приготовления) нажмите на кнопку PLUS. На дисплее замигают иконки доступных функций приготовления.
- 2) Задайте параметры для второй функции.
- 3) Запустите приготовление.



Невозможно активировать функцию многоступенчатого приготовления, если уже начато приготовление блюда.

3.3 Меню настроек



Доступ к меню настроек возможен только при нахождении печи в режиме часов.

- 1) Нажмите и удерживайте нажатой кнопку START/STOP.
- 2) Используйте кнопки навигации для прокрутки пунктов меню.
- 3) Нажмите на кнопку START/STOP, чтобы подтвердить настройку.
- 4) Нажмите и удерживайте кнопку START/STOP, чтобы сохранить настройку и выйти из меню.



Блокировка от детей

Позволяет заблокировать (On) органы управления прибором.

Если данная функция активирована, на дисплее загорается индикатор On.



Чтобы отключить функцию, вернитесь в меню Настроек и выберите OFF.



Звуковые сигналы

Активирует (On) или отключает (OFF) звуковые сигналы, подаваемые печью.



Формат времени

Служит для настройки отображения времени в формате 12 часов (12H) или 24 часа (24H).



Использование

Изменение часа

- 1) На дисплее появляется иконка часов , и начинают мигать цифры, обозначающие час.
- 2) Используйте кнопки навигации, чтобы задать требуемое значение.
- 3) Подтвердите нажатием кнопки START/STOP.
- 4) Выполните аналогичные действия для настройки минут.

unit Настройка единицы измерения

Установите единицы измерения веса в соответствии с приведенной ниже таблицей.

Значение твердости	Вес
ЕС	кг
США	фунт

brl Яркость подсветки дисплея

Позволяет выбрать уровень яркости дисплея в соответствии со следующей таблицей:

Значение твердости	Яркость подсветки дисплея
1	25%
2	100%

turn Настройки вращающейся тарелки

При включении (On) вращающаяся тарелка начинает вращаться для улучшения результатов приготовления.

Ее можно отключить (OFF) только для функций приготовления, которые не используют режим микроволновой печи.

i Это не влияет на автоматические настройки программы в меню шеф-повара.

Вращающаяся тарелка (по умолчанию)

Функция	Вращающаяся тарелка (по умолчанию)	Редактируемая настройка
	On	X
	On	✓
	On	X
	On	X



4 Очистка и уход

В руководстве по эксплуатации приведены соответствующие инструкции по очистке и уходу, а также операции для пользователя, которые производитель рекомендует выполнять. Любые другие действия должны выполняться мастером уполномоченного сервисного центра.

Перед проведением очистки **ВСЕГДА** вынимайте вилку из розетки и работайте только с остывшим прибором.



Внимание!

- Не используйте струи пара для очистки прибора.
- Для чистки компонентов из стали или с металлической отделкой не пользуйтесь чистящими средствами, содержащими хлор, нашатырный спирт, отбеливающие вещества или спирт.
- Не используйте абразивные или коррозионные чистящие средства.
- Не используйте грубые или абразивные материалы, а также острые металлические скребки.
- Регулярно, после каждого использования, очищайте детали прибора, его аксессуары и кухонные принадлежности.

Очистка поверхностей

Чтобы обеспечить сохранность поверхностей прибора, их необходимо регулярно очищать после каждого использования, дождавшись остывания.

Текущая ежедневная очистка

Используйте только специальные чистящие средства, не содержащие абразивов или кислотных веществ на основе хлора.

Нанесите средство на влажную ткань и протрите ею поверхность, а затем тщательно промойте водой и насухо вытрите мягкой тряпкой или салфеткой из микрофибры.

Пятна от продуктов или остатки пищи

Чтобы не повредить поверхности, категорически запрещается использовать стальные мочалки и острые скребки.

Пользуйтесь обычными неабразивными средствами, а также, при необходимости, деревянными или пластмассовыми кухонными принадлежностями. Тщательно ополосните и насухо вытрите мягкой тряпкой или салфеткой из микрофибры.

Не допускайте скопления остатков сладких продуктов (например, варенья) в печи. Если они не будут удалены своевременно, это может привести к повреждению эмалированного покрытия прибора.



Очистка аксессуаров

Все аксессуары следует мыть горячей мыльной водой с помощью мягкой губки или мягкой синтетической ткани. Ополосните их и насухо вытрите. Для очистки аксессуаров не используйте абразивные чистящие средства, металлические мочалки или металлические кухонные принадлежности, чтобы не повредить их поверхности.

Чистка стекол дверцы

Рекомендуется постоянно следить за идеальной чистотой стекла. Для его очистки используйте бумажные полотенца. Трудноудаляемые загрязнения отмывайте влажной губкой и нейтральным чистящим средством.

Очистка рабочей камеры

Чтобы обеспечить сохранность рабочей камеры, ее следует регулярно очищать после остывания.

Не позволяйте остаткам пищи засыхать внутри рабочей камеры, так как это может повредить эмаль.

Действия в случае...

Неисправность	Возможная причина	Способ устранения
Микроволновая печь не включается.	Вилка неправильно вставлена в сетевую розетку.	Убедитесь в том, что вилка правильно вставлена в сетевую розетку.
	Возможное повреждение кабеля или электронной платы.	Обратитесь в местную службу техподдержки.
	Отсутствует электрическое питание.	Убедитесь в исправной подаче питания. Если неисправность не устраняется, обратитесь к квалифицированному электрику.
Лампочка внутренней подсветки не загорается.	Вилка неправильно вставлена в сетевую розетку.	Убедитесь в том, что вилка правильно вставлена в сетевую розетку.
	Возможная неисправность лампочки или датчика дверцы микроволновой печи.	Обратитесь в местную службу техподдержки.
Приготовление не запускается.	Не было дано подтверждение.	После настройки необходимых значений обязательно подтвердите этап приготовления (смотрите «3.2 Как пользоваться микроволновой печью»).
	Дверца печи не закрыта.	Убедитесь, что дверца печи закрыта.
	Возможно, что неисправен датчик дверцы микроволновой печи.	Обратитесь в местную службу техподдержки.
Вращающаяся тарелка не вращается и не издает шума во время работы.	Тарелка неправильно расположена на опоре.	Убедитесь, что тарелка правильно расположена.
	Опора вставлена неправильно.	Убедитесь, что опора вставлена правильно.

Действия в случае...

Неисправность	Возможная причина	Способ устранения
Во время приготовления пищи видны искры и слышится треск внутри микроволновой печи.	<p>Была использована посуда с металлической отделкой.</p> <p>В микроволновой печи остались вилки или другие металлические приборы.</p> <p>Внутри микроволновой печи была использована алюминиевая фольга.</p>	<p>Обязательно используйте только те контейнеры, которые подходят для приготовления пищи в микроволновой печи.</p>
Во время приготовления горячий воздух или пар выходит из дверцы или воздухозаборных отверстий.	<p>Горячий воздух обычно выходит из зоны над дверцей, чтобы охладить печь во время использования.</p>	<p>Дождитесь естественного остывания прибора.</p> <p>Если утечки горячего воздуха и пара слишком интенсивны или они выходят из других зон печи, обратитесь в местную службу техподдержки.</p>
<p>На дисплее отображается один из следующих кодов ошибки:</p> <p>E-01 / E-02 / E-03 / E-04 / E-05 / E-06 / E-07 / E-08 / E-09 / E-10.</p>	-	<p>Обратитесь в местную службу техподдержки.</p>



При невозможности устранения проблемы или возникновении других неисправностей свяжитесь со службой техподдержки в вашем регионе.

Согласно дате изготовления, указанной на паспортной табличке.

Дата изготовления представлена первыми пятью знаками серийного номера (SN), указанного в идентификационной табличке. Дата представлена в формате «гммдд», а именно:

- г, год (1 знак);
- м, месяц (2 знака);
- д, день (2 знака).

Пример: SN 4030500011

Дата изготовления: 40305, то есть 5 марта 2014 г.

Продюсер

СМЕГ SpA

Виа Леонардо да Винчи 4, Гуасталла, 42016, Италия

Место производства

Гуандонг Мидеа Китчен Аплианце Ко. Лтд,
№ 6, Юн Ан Роуд, Бэйцзяо, Шунде, 528311
Фошань, Гуандонг, Китай.

Il costruttore si riserva di apportare senza preavviso tutte le modifiche che riterrà utili al miglioramento dei propri prodotti. Le illustrazioni e le descrizioni contenute in questo manuale non sono quindi impegnative ed hanno solo valore indicativo.

The manufacturer reserves the right to make any changes deemed necessary for the improvement of its products without prior notice. The illustrations and descriptions contained in this manual are therefore not binding and are merely indicative.

Le fabricant se réserve la faculté d'apporter, sans préavis, toutes les modifications qu'il jugera utiles pour l'amélioration de ses produits. Les illustrations et les descriptions figurant dans ce manuel ne sont pas contraignantes et n'ont qu'une valeur indicative.

Der Hersteller behält sich vor, ohne vorherige Benachrichtigung alle Änderungen vorzunehmen, die er zur Verbesserung seiner Produkte für nützlich erachtet. Die in diesem Handbuch enthaltenen Illustrationen und Beschreibungen sind daher unverbindlich und dienen nur zur Veranschaulichung.

De fabrikant behoudt zich het recht voor zonder waarschuwing alle wijzigingen aan te brengen die hij nodig acht om zijn producten te verbeteren. De afbeeldingen en de beschrijvingen die aanwezig zijn in deze handleiding zijn niet bindend, en hebben enkel een aanduidende waarde.

El fabricante se reserva el derecho a aportar sin aviso previo todas las modificaciones que considere útiles para la mejora de sus propios productos. Las ilustraciones y las descripciones contenidas en este manual no son vinculantes y tienen solo valor indicativo.

O fabricante reserva-se o direito de efetuar, sem aviso prévio, qualquer modificação que vise o melhoramento dos respetivos produtos. As ilustrações e descrições contidas neste manual não são, por isso, vinculativas e possuem apenas valor indicativo.

Tillverkaren förbehåller sig rätten att genomföra alla de ändringar som anses nödvändiga för att förbättra de egna produkterna utan att meddela detta i förväg. De illustrationer och beskrivningar som finns i aktuell manual är därmed inte bindande utan endast indikativa.

Для улучшения выпускаемой продукции изготовитель оставляет за собой право вносить без предварительного предупреждения любые изменения, которые он сочтет целесообразными. Рисунки и описания, содержащиеся в данном руководстве, не являются обязывающими и носят ознакомительный характер.

Fabrikanten forbeholder sig retten til, uden varsel, at udføre alle de ændringer, der vurderes nyttige for at forbedre egne produkter. Tegningerne og beskrivelserne i denne manual er derfor kun vejledende og ikke bindende.

Producent zastrzega sobie prawo do nanoszenia, bez uprzedniego powiadomienia, wszelkich zmian, które uzna za stosowne w celu ulepszenia swoich produktów. Rysunki i opisy zawarte w niniejszej instrukcji nie są zobowiązujące i mają jedynie charakter orientacyjny.

Valmistaja pidättää itsellään oikeuden tehdä ohjeisiin mielestään tarpeellisia muutoksia ilman ennakkoilmoitusta. Tässä oppaassa olevat kuvat ja piirrookset eivät näin ollen ole sitovia, vaan ne annetaan vain viitteellisessä mielessä.

Produzenten forbeholder seg rett til å foreta endringer på sine produkter grunnet tekniske fremskritt, uten forutgående varsel. Illustrasjonene og beskrivelsene i denne bruksanvisningen er derfor ikke bindende og skal kun betraktes som retningsgivende.

عميلنا العزيز، شكرًا لك على شراء أحد أجهزتنا. تعد منتجاتنا فريدة لأنها تجمع بين الأسلوب المميز والحلول التقنية المبتكرة. وهي تتناسب تمامًا مع المنتجات الأخرى في مجموعتنا وتعمل بنفس القدر كتصميمات قائمة بذاتها في مطبخك. نأمل أن تستمتع باستخدام هذا الجهاز الجديد! وتفضلوا بقبول وافر الاحترام والتقدير.