

---

**-AANWIJZINGEN VOOR VEILIGHEID EN GEBRUIK  
-INSTALLATIE EN INBEDRIJFSTELLING**

---

**NL**



1. *Aanwijzingen voor veiligheid en gebruik* \_\_\_\_\_ 2
2. *Installatie en inbedrijfstelling* \_\_\_\_\_ 5

*Wij bevelen aan om alle instructies in deze gebruiksaanwijzing aandachtig door te lezen om op de hoogte te zijn van de meest geschikte voorwaarden voor een correct en veilig gebruik van uw vaatwasser.*



**INSTRUCTIES VOOR DE INSTALLATEUR:** deze instructies zijn bestemd voor de **bevoegde installateur** die is belast met de installatie, inbedrijfstelling en het uitproberen van het apparaat.



## 1. Aanwijzingen voor veiligheid en gebruik



DEZE HANDLEIDING IS EEN WEZENLIJK ONDERDEEL VAN HET APPARAAT: HIJ DIEN ALTIJD IN ZIJN GEHEEL SAMEN BIJ HET APPARAAT TE WORDEN BEWAARD. VÓÓR DE INGEBRUIKNEMING BEVELEN WIJ AAN OM DE IN DEZE HANDLEIDING OPGENOMEN AANWIJZINGEN AANDACHTIG DOOR TE LEZEN. DE INSTALLATIE EN DE EVENTUELE REPARATIES ZULLEN MOETEN WORDEN UITGEVOERD DOOR GEKWALIFICEERD PERSONEEL EN IN OVEREENSTEMMING MET DE GELDENDE NORMEN. DE INSTALLATIE MOET DOOR BEVOEGD PERSONEEL WORDEN UITGEVOERD MET INACHTNEMING VAN DE GELDENDE NORMEN. DIT APPARAAT IS BESTEMD VOOR EEN HUISHOUDELIJK GEBRUIK EN VERGELIJKBARE TOEPASSINGEN ZOALS BIJVOORBEELD KEUKENS VOOR WINKELPERSONEEL, KANTOREN EN ANDERE WERKOMGEVINGEN, GEMEENSCHAPPEN, GASTEN VAN HOTELS, HOSTELS, "BED AND BREAKFAST" OMGEVINGEN EN ANDERE RESIDENTIËLE OMGEVINGEN EN BEANTWOORDT AAN DE MOMENTEEL VAN TOEPASSING ZIJNDE **RICHTLIJNEN 2006/95/EG, 2004/108/EG**, MET INBEGRIJ VAN HET VOORKOMEN EN ELIMINEREN VAN RADIOSTORINGEN. HET APPARAAT IS ONTWIKKELD VOOR DE VOLGENDE WERKZAAAMHEDEN: **HET WASSEN EN DROGEN VAN DE VAAT**; IEDER ANDER GEBRUIK DIEN ALS ONEIGENLIJK TE WORDEN BESCHOUWD. **DE FABRIKANT KAN NIET AANSPRAKELIJK WORDEN GESTELD VOOR ENIG GEBRUIK DAT AFWIJKT VAN HETGEEN IS VOORZIEN.**

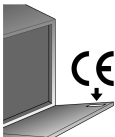

HET TYPEPLAATJE MET DE TECHNISCHE GEGEVENS, HET SERIENUMMER EN DE MERKING IS ZICHTBAAR OP DE RAND AAN DE BINNENKANT VAN DE DEUR. **HET PLAATJE OP DE RAND AAN DE BINNENKANT VAN DE DEUR MAG NOOIT WORDEN VERWIJDERD.**

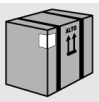

LAAT DE RESTEN VAN DE VERPAKKING NIET ONBEWAAKT IN DE HUISELIJKE OMGEVING LIGGEN. VERDEEL DE VERSCHILLENDE VAN DE VERPAKKING AFKOMSTIGE AFVALMATERIALEN EN BRENG ZE NAAR HET DICHTSBIJZIJNDE CENTRUM VOOR GESCHIEDEN AFVALINZAMELING.

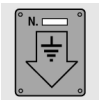

EEN AARDAANSLUITING IN OVEREENSTEMMING MET DE WIJZEN VOORZIEN DOOR DE VEILIGHEIDSVORSCHRIFTEN IS VERPLICHT. IN GEVAL VAN TWIJFEL MOET U DE ELEKTRISCHE INSTALLATIE LATEN CONTROLEREN DOOR EEN GEKWALIFICEERDE ELEKTRICIËN. **DE FABRIKANT KAN NIET AANSPRAKELIJK WORDEN GESTELD VOOR ENIG LETSEL AAN PERSONEN OF SCHADE AAN ZAKEN ALS GEVOLG VAN EEN ONTBREKENDE OF GEBREKKIGE AARDAANSLUITING.**



BIJ PLAATSING VAN HET APPARAAT OP VLOEREN MET VLOERBEDEKKING MOET U CONTROLEREN OF DE OPENINGEN AAN DE ONDERZIJDE NIET WORDEN AFGESLOTEN.



## Instructies Voor de Gebruiker

NL

SCHAKEL DE VAATWASSER NA IEDER GEBRUIK UIT OM STROOMVERSPILLING TE VOORKOMEN.

BIJ STORINGEN MOET U HET APPARAAT VAN HET ELEKTRICITEITSNET LOSKOPPELEN EN DE WATERKRAAN SLUITEN.



GEBRUIK GEEN STOOMREINIGERS VOOR HET SCHOONMAKEN VAN VAATWASSERS.



**LET OP:** SOMMIGE AFWASMIDDELEN VOOR VAATWASSERS ZIJN STERK ALKALISCH. BIJ INSLIKKEN KUNNEN ZIJ ZEER GEVAARLIJK ZIJN. VERMIJD ELK CONTACT MET DE HUID EN DE OGEN EN HOUD KINDEREN OP VEILIGE AFSTAND VAN DE VAATWASSER WANNEER DE DEUR IS GEOPEND. CONTROLEER OP HET EIND VAN DE WASCYCLUS OF HET AFWASMIDDELBAKJE LEEG IS.



HET AFGEDANKTE APPARAAT MOET ONBRUIKBAAR WORDEN GEMAAKT. SNIJD, NA DE STEKER UIT HET STOPCONTACT TE HEBBEN GETROKKEN, DE VOEDINGSKABEL DOOR. MAAK DE VOOR KINDEREN GEVAARLIJKE DELEN (SLUITINGEN, DEUREN ENZ.) ONGEVAARLIJK.



DIT APPARAAT IS VOORZIEN VAN HET MERKTEKEN VOLGENS DE **EUROPESE RICHTLIJN 2002/96/EG** INZAKE AFGEDANKTE ELEKTRISCHE EN ELEKTRONISCHE APPARATEN (**AEEA**).

DOOR ERVOOR TE ZORGEN DAT DIT PRODUCT OP DE JUISTE MANIER ALS AFVAL WORDT VERWERKT, HELPT U MOGELIJK NEGATIEVE CONSEQUENTIES VOOR HET MILIEU EN DE MENSELIJKE GEZONDHEID TE VOORKOMEN DIE ANDERS Zouden KUNNEN WORDEN VEROORZAAKT DOOR ONJUISTE VERWERKING VAN DIT PRODUCT ALS AFVAL.



HET SYMBOOL  OP HET PRODUCT OF OP DE BIJBEHORENDE DOCUMENTATIE GEEFT AAN DAT DIT PRODUCT NIET ALS HUISHOUDELIJK AFVAL MAG WORDEN BEHANDELD. IN PLAATS DAARVAN MOET HET WORDEN AFGEGEVEN BIJ EEN VERZAMELPUNT VOOR RECYCLING VAN ELEKTRISCHE EN ELEKTRONISCHE APPARATEN. AFDANKING MOET WORDEN UITGEVOERD IN OVEREENSTEMMING MET DE PLAATSELIJKE MILIEUVOORSCHRIFTEN VOOR AFVALVERWERKING. VOOR NADERE INFORMATIE OVER DE BEHANDELING, TERUGWINNING EN RECYCLING VAN DIT PRODUCT WORDT U VERZOCHT CONTACT OP TE NEMEN MET HET STADSKANTOOR IN UW WOONPLAATS, UW AFVALOPHAALDIENST OF DE WINKEL WAAR U HET PRODUCT HEEFT AANGESCHAFT.



GEBRUIK GEEN TIJDENS HET TRANSPORT BESCHADIGDE APPARATEN! RAADPLEEG, BIJ TWIJFEL, UW WEDERVERKOPER.

HET APPARAAT MOET WORDEN GEÏNSTALLEERD EN AANGESLOTEN OVEREENKOMSTIG DE DOOR DE FABRIKANT VERSTREKTE INSTRUCTIES OF DOOR BEVOEGD PERSONEEL.



DE VAATWASSER MOET WORDEN GEBRUIKT DOOR VOLWASSENEN DIE OP CORRECTE WIJZE ZIJN GEÏNSTRUEERD OMTRENT HET GEBRUIK ERVAN. HET GEBRUIK ERVAN DOOR PERSONEN MET BEPERKTE LICHAAMELIJKE EN/OF VERSTANDELIJKE VERMOGENS IS UITSLUITEND TOEGESTAAN ONDER TOEZICHT VAN EEN PERSOON DIE VERANTWOORDELIJK IS VOOR HUN VEILIGHEID. HOUD KINDEREN UIT DE BUURT VAN DE AFWASMIDDELEN EN VAN DE VERPAKKINGSMATERIALEN (PLASTIC ZAKJES, POLYSTYROL, ENZ.); STA NIET TOE DAT ZE IN DE BUURT VAN DE VAATWASSER KOMEN EN ERMEE SPELEN, ER ZOU DEN RESTEN AFWASMIDDEL IN KUNNEN ZIJN ACHTERGEBLEVEN DIE ONHERSTELBARE SCHADE AAN DE OGEN, MOND EN KEEL KUNNEN VEROOZAKEN EN ZELFS TOT VERSTIKKING KUNNEN LEIDEN.



GEBRUIK GEEN OPLOSMIDDELEN ZOALS ALCOHOL EN TERPENTINE IN HET APPARAAT DIE TOT ONTPLOFFINGEN KUNNEN LEIDEN. GEBRUIK GEEN ZUREN, OPLOSSINGEN DIE CHLOOR EN IJZERHOUDENDE SUBSTANTIES BEVATTEN, MET AS BEVUILDE VAAT, WAS OF VERF BINNENIN HET APPARAAT.



DRINK, NA BEËINDIGING VAN HET WASPROGRAMMA EN VOOR HET DROGEN, NIET VAN HET EVENTUEEL IN DE VAAT OF DE VAATWASSER ACHTERGEBLEVEN WATER.

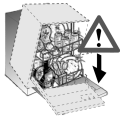

**DE VAATWASSER KAN KANTELEN ALS GEVOLG VAN HET LEUNEN OF ZITTEN OP DE OPEN DEUR, MET ALLE RISICO'S VAN DIEN VOOR DE PERSONEN.**

**OM TE VOORKOMEN DAT U EROVER STRUIKELT MOET U DE DEUR VAN DE VAATWASSER NIET OPEN LATEN STAAN.**



MESSEN EN ANDER KEUKENGEREI MET SCHERPE PUNTEN MOETEN MET DE PUNT NAAR BENEDEN IN DE CONTAINER WORDEN GEZET OF HORIZONTAAL IN DE BOVENSTE KORF GELEGD, WAARBIJ U ERVOOR MOET OPLET TEN DAT U ZICH NIET VERWONDT EN DAT ZE NIET UIT DE CONTAINER NAAR BUITEN STEKEN.



#### **MET ACQUASTOP UITGEVOERDE MODELLEN**

ACQUASTOP IS EEN INRICHTING DIE BIJ LEKKAGES OVERSTROMINGEN VOORKOMT. NA DE INTERVENTIE VAN DE ACQUASTOP MOET EEN BEVOEGD TECHNICUS WORDEN GERAADPLEEGD OM DE OORZAAK VAN DE STORING OP TE SPOREN EN TE VERHELPEN. BIJ DE MET ACQUASTOP UITGEVOERDE MODELLEN BEVAT DE TOEVOERSLANG EEN ELEKTROMAGNETISCHE KLEP. **SNIJD DE SLANG NIET DOOR EN LAAT DE ELEKTROMAGNETISCHE KLEP NIET IN HET WATER VALLEN.** BIJ BESCHADIGING VAN DE TOEVOERSLANG MOET U HET APPARAAT LOSKOPPELEN VAN DE WATERLEIDING EN HET ELEKTRICITEITSNET.



#### **MODELLEN MET BINNENVERLICHTING**

HET VERLICHTINGSSYSTEEM VAN HET APPARAAT BEHOORT TOT RISICOGROEP NUMMER 1, VOLGENS DE IEC/EN 62471 NORM. DIT BETEKENT DAT ER ONDER NORMALE GEBRUIKSOMSTANDIGHEDEN GEEN ENKEL FOTOBIOLOGISCH RISICO BESTAAT.



ONMIDDELIJK NA DE INSTALLATIE MOET HET APPARAAT KORT WORDEN UITGEPROBEERD OVEREENKOMSTIG DE HIerna VERSTREKTE INSTRUCTIES. ALS HET APPARAAT NIET MOCHT FUNCTIONEREN MOET U HET VAN DE ELEKTRICITEITSNET LOSKOPPELEN EN DE DICTSTBIJZIJNDE TECHNISCHE DIENST WAARSCHUWEN. **PROBEER NIET OM HET APPARAAT TE REPAREREN.**



EVENTUELE DEFECTE ONDERDELEN MOGEN UITSLUITEND WORDEN VERVANGEN DOOR ORIGINELE VERVANGINGSONDERDELEN DIE ALS ENIGE IN STAAT ZIJN OM VOLLEDIG AAN DE VEILIGHEIDSNORMEN TE VOLDOEN.



DE VAATWASSER BEANTWOORDT AAN ALLE DOOR DE GELDENDE VEILIGHEIDSVORSCHRIFTEN OPGELEEGDE EISEN MET BETREKKING TOT ELEKTRISCHE APPARATEN. EVENTUELE TECHNISCHE CONTROLES MOGEN UITSLUITEND DOOR GESPECIALISEERD EN ERKEND PERSONEEL WORDEN UITGEVOERD: **REPARATIES UITGEVOERD DOOR NIET ERKEND PERSONEEL, ZULLEN DE GARANTIE DOEN VERVALLEN EN KUNNEN EEN BRON VAN GEVAAR VOOR DE GEBRUIKER WORDEN.**



DE VAATWASSER IS NIET ONTWERPEN VOOR CONTINUGEBRUIK, MAAR VOOR MAXIMAAL 5 WASCYCLI PER DAG.

***De fabrikant kan niet aansprakelijk worden gesteld voor letsel aan personen of schade aan zaken als gevolg van het niet opvolgen van de bovenstaande voorschriften of als gevolg van werkzaamheden op ook een enkel deel van het apparaat of door het gebruik van niet-originele vervangingsonderdelen.***

## 2. Installatie en inbedrijfstelling

De vaatwasser mag niet worden geïnstalleerd op plaatsen waar ontploffingsgevaar bestaat of die aan koude zijn blootgesteld. Voor de installatie moet u zich houden aan de onderstaande aanwijzingen. Verwijder de polystyrol korfblokkeringen. Plaats het apparaat op de daarvoor bestemde. De vaatwasser kan met de zijanten of de achterkant tegen meubels of wanden worden geplaatst. Als de vaatwasser naast een warmtebron wordt geplaatst moet een warmteïssolerende wand worden geplaatst om oververhitting en een slechte werking te voorkomen. Voor de stabiliteit moeten de inbouwapparaten voor onderbouw of integratie uitsluitend onder ononderbroken werkbladen worden geplaatst en aan de ernaast geplaatste meubels worden vastgeschroefd. Om de inbouw te vergemakkelijken kunnen de toevoer- en afvoerslangen in alle richtingen worden gedraaid; zorg ervoor dat ze niet worden geknikt of afgeklemd en dat ze niet te strak gespannen komen te staan. Zorg ervoor dat u de borgring aandraait nadat u de buizen in de gewenste richting heeft gedraaid. Voor de passage van de buizen en de voedingskabel is een gat nodig van minimaal Ø 8 cm. Voordat u de vaatwasser definitief op zijn plaats zet moet u het waterkraantje openen en controleren of er geen lekkages zijn bij de aansluiting op het kraantje, bij de aansluiting op de vaatwasser en uit de slang.

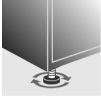

Zet het apparaat waterpas op de grond met behulp van de regelbare voetjes. Dit is vereist voor de correcte werking van de vaatwasser.



*Sommige modellen hebben een centrale regelbare voet achter die met behulp van een schroef onderaan de voorkant van het apparaat kan worden afgesteld.*



Het is **ten strengste verboden** om de vaatwasser in te bouwen onder een kookplaat in te bouwen.

**Het is verder verboden** om de vaatwasser rechtstreeks in aanraking met **andere dan de traditionele huishoudapparaten voor de keuken** (bijv. haarden, kachels enz.) te installeren.

*Bij installatie van de vaatwasser in een ruimte die tegen andere huishoudelijke apparaten aangrenst zult u zich nauwkeurig aan de voorschriften van de fabrikant van die apparaten zelf moeten houden (minimumafstanden, installatiewijzen, enz.).*



**Aleen voor de vrijstaande modellen:**

- Het is ten **strengste verboden** om een kookplaat boven een vrijstaande vaatwasser te monteren.
- Wanneer het apparaat niet in een nis is geplaatst en dus vanaf een zijkant toegankelijk is, moet u, om veiligheidsredenen, de kant van het deurscharnier bekleden (gevaar voor verwondingen). De bekledingen zijn beschikbaar als accessoire bij de gespecialiseerde wederverkopers of de Technische Servicedienst.
- Voor het inbouwen van de vaatwasser moet u bij de erkende wederverkopers of bij de Technische Servicedienst de **speciale kit** aanschaffen.





## 2.1 Aansluiting op de waterleiding



**Voorkom het risico van verstoppingen of beschadigingen:** als de waterleiding nieuw is of langdurig ongebruikt gebleven, moet u, voordat u de aansluiting op de waterleiding uitvoert, controleren of het water helder is en zonder vervuiling om schade aan het apparaat te voorkomen. **Gebruik voor de aansluiting van de vaatwasser op de waterleiding, uitsluitend nieuwe slangen; gebruik nooit oude of reeds gebruikte slangen.**

### AANSLUITING OP DE WATERKRAAN

Sluit de toevoerslang, na plaatsing van het bij de vaatwasser geleverde filter **A**, aan op een koudwaterkraan met een schroefdraad van  $\frac{3}{4}$ " gas. **Draai de slang met de hand stevig vast en draai hem nog circa een kwartslag na met een tang.**

**Bij de met ACQUASTOP uitgeruste modellen is het filter al in de ring met schroefdraad aangebracht.**

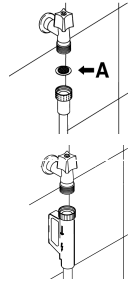

De vaatwasser kan worden gevuld met water van **maximaal 60°C**. Bij gebruik van warm water zal de wastijd met circa 20 minuten worden teruggebracht, hoewel de efficiëntie iets minder zal zijn. De aansluiting moet worden uitgevoerd op de warmwaterleiding van het huis en op dezelfde wijze als beschreven voor het koude water.

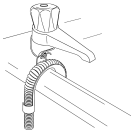

### AANSLUITING OP DE AFVOER

Plaats de afvoerslang in een afvoerpijp met een minimumdiameter van **4 cm**; de slang kan ook in de gootsteen worden gehangen met behulp van de bijgesloten slanghouder, waarbij er echter voor moet worden opgelet dat hij niet wordt geknikt of afgeklemd. Het is belangrijk dat de slang niet kan losraken en vallen. Om deze reden heeft de slanghouder een gat waarmee hij met behulp van een touwtje aan de pijp of kraan kan worden bevestigd.

Het vrije eind moet op een hoogte tussen de **30 en 100 cm** worden aangebracht en mag nooit onder water staan. Horizontaal geplaatste verlengstukken mogen maximaal 3 m lang zijn en in dat geval moet de afvoerslang maximaal **85 cm** van de grond af worden aangebracht.

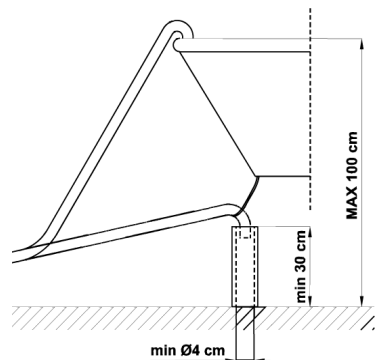



## 2.2 Elektrische aansluiting en waarschuwingen



DE ELEKTRISCHE AANSLUITING VAN DE VAATWASSER EN EVENTUELE AANVULLENDE APPARATEN MOET WORDEN UITGEVOERD DOOR BEVOEGD EN GEKWALIFICEERD PERSONEEL, IN OVEREENSTEMMING MET DE GELDENDE VOORSCHRIFTEN. HOUDT U ZICH VERDER AAN DE TECHNISCHE VOORSCHRIFTEN VOOR DE AANSLUITING.

HET TOTALE GEÏNSTALLEERDE VERMOGEN STAAT VERMELD OP HET TYPEPLAATJE VAN HET APPARAAT.

U MAG GEEN ANDERE APPARATEN SAMEN MET HET APPARAAT BEVEILIGEN.

IN OVEREENSTEMMING MET DE GELDENDE NORMEN **MOET OP DE ELEKTRISCHE STROOMVOORZIENINGSLIJN EEN DIFFERENTIAALSCHAKELAAR WORDEN GEMONTEERD DIE COMPATIBEL IS MET DE TECHNISCHE SPECIFICATIES VAN DE MACHINE.**

DEZE SCHAKELAARS MOETEN IN DE NABIJHEID VAN DE VAATWASSER WORDEN GEÏNSTALLEERD, MOETEN NA DE INSTALLATIE GEMAKKELIJK BEREIKBAAR ZIJN EN EEN VOLLEDIGE LOSKOPPELING VAN HET ELEKTRICITEITSNET GARANDEREN ONDER DE OMSTANDIGHEDEN VAN DE OVERSPANNINGSKLASSE III.



CONTROLEER OF DE SPANNINGS- EN FREQUENTIEWAARDEN VAN HET ELEKTRICITEITSNET OVEREENSTEMMEN MET DIE VERMELD OP HET TYPEPLAATJE VAN HET APPARAAT OP DE RAND AAN DE BINNENZIJDE VAN DE DEUR.



### LET OP

DE VAATWASSER KAN WORDEN GEBRUIKT MET VERSCHILLENDE ELEKTRISCH VERMOGENSWAARDEN. VÓÓR DE INSTALLATIE MOET U DOOR EEN GESPECIALISEERD TECHNICUS LATEN CONTROLEREN OF HET VERMOGEN VAN DE ELEKTRISCHE INSTALLATIE OVEREENSTEMT MET HET GESELECTEERDE ELEKTRISCH VERMOGEN. HET IS BIJZONDER BELANGRIJK DAT U CONTROLEERT OF DE KABELS DE JUISTE DOORSNEDE HEBBEN EN OF HET STOPCONTACT GESCHIKT IS.



***Om ieder risico te voorkomen moet een eventueel beschadigde voedingskabel worden vervangen door de fabrikant of een erkend servicecentrum.***



***Ook wanneer de drukknop INSCHAKELEN/UITSCHAKELEN in de UIT stand staat zullen sommige onderdelen onder spanning blijven staan. Voordat u onderhoud gaat uitvoeren op het apparaat moet u de spanning onderbreken met de scheidingsinrichting aan de wand.***



## REGELING VAN HET VERMOGEN VAN DE MACHINE

De vaatwasser komt van de fabriek als éénfase-uitvoering. U kunt het vermogen op drie verschillende niveaus instellen zoals aangegeven in de tabel.

Vermogen	kW	Zekering
P3-Max	5,45	3x16A
P3-Gemiddeld	3,50	3x16A
P3-Min	2,00	3x16A

**P3-Max:** Fabrieksinstelling

Voor het regelen van het vermogen moet u als volgt te werk gaan: Uitgezonderd “WEKEN”, kunt u een willekeurig wasprogramma instellen; Houd de in de tekening aangeduide drukknoppen (**afhankelijk van het model**) gelijktijdig ingedrukt tot op de display **P1** verschijnt (overeenkomstig het minimumvermogen);

Wanneer u dezelfde knoppen wederom gelijktijdig indrukt kunt u achtereenvolgend “P2” (gemiddeld vermogen) en “P3” (maximumvermogen) instellen;

Het onafhankelijk indrukken van één van de twee drukknoppen leidt tot het afsluiten van het configuratiemenu en de opslag in het geheugen van de op de display weergegeven instelling.

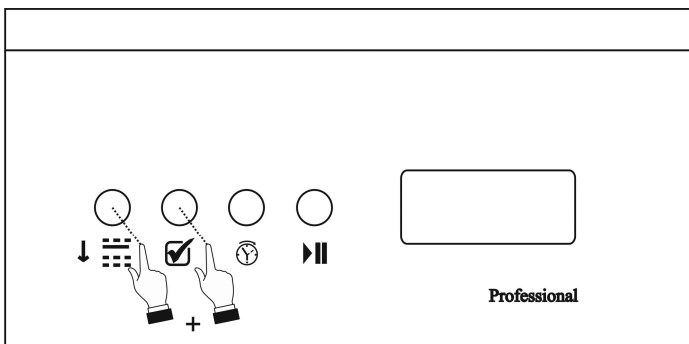
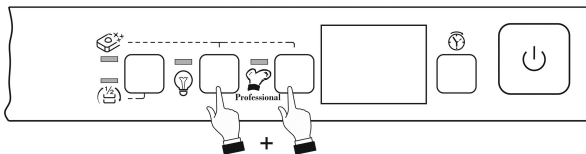



### AANSLUITSCHEMA 400-415V/50Hz/3/N/PE

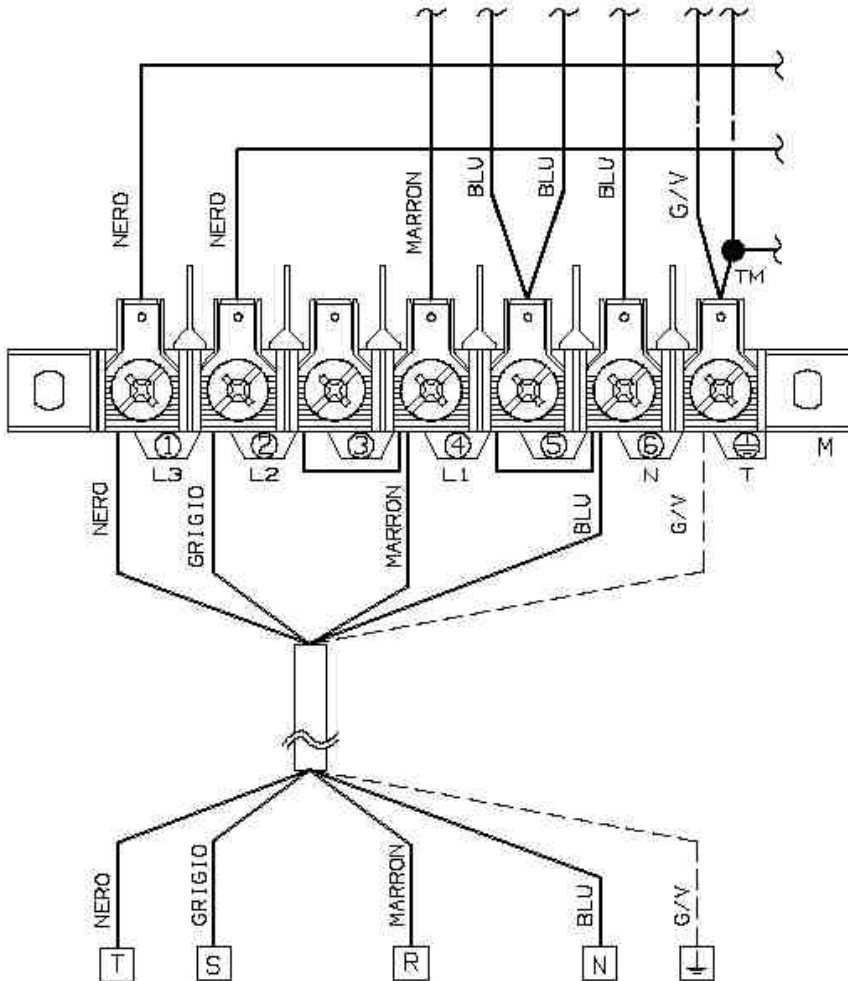

COLORE DEI FILI	COULEUR DE FIL	WIRE COLOR	ADERNFABER
GRIGIO	GRIS	GREY	GRAU
LU	BLEU	BLUE	BLAU
MARRON	MARRON	BROWN	BRAUN
NERO	NOIR	BLACK	SCHWARZ
G/V GIALLO/VERDE	JEUNE/VERT	YELLOW/GREEN	GELB/GRUN