





**WASMACHINE
MÁQUINA DE LAVAR ROUPA
TVÄTTMASKIN
СТИРАЛЬНАЯ МАШИНА**

 GEBRUIKSAANWIJZING	NL
 MANUAL DE INSTRUÇÕES	PT
 BRUKSANVISNING	SV
 РУКОВОДСТВО ПО ЭКСПЛУАТАЦИИ	RU

Índice

1. ADVERTÊNCIAS PARA A SEGURANÇA E USO	2
2. INSTRUÇÕES PARA A INSTALAÇÃO	6
3. DESCRIÇÃO DOS COMANDOS	12
4. UTILIZAÇÃO DA MÁQUINA	13
5. LIMPEZA E MANUTENÇÃO	22
6. ADVERTÊNCIAS EM CASO DE ANOMALIAS DE FUNCIONAMENTO.....	25
7. INFORMAÇÕES ADICIONAIS PARA O UTILIZADOR.....	27

Este aparelho dispõe da marca de conformidade  nos termos da directiva europeia 2002/96/CE relativa aos resíduos de equipamentos eléctricos e electrónicos (Waste Electrical and Electronic Equipment - WEEE).

Esta directiva define as normas para a recolha e reciclagem dos resíduos de equipamentos eléctricos e electrónicos válidas em todo o território da União Europeia.

O símbolo do contentor de lixo barrado com uma cruz no aparelho ou na embalagem indica que o produto deve ser objecto de recolha selectiva no final do respectivo ciclo de vida. Portanto, o utilizador deverá entregar o aparelho que chegar ao fim do seu ciclo de vida a centros idóneos de recolha selectiva dos resíduos de equipamentos electrónicos e electrotécnicos, ou devolvê-lo ao revendedor na altura da compra de um novo aparelho de tipo equivalente, na proporção de um para um.

A recolha selectiva adequada para o envio seguinte do aparelho desmantelado para a reciclagem, para o tratamento e para a eliminação ecologicamente compatível contribui para evitar os possíveis efeitos negativos no ambiente e na saúde e favorece a reutilização e/ou reciclagem dos materiais que compõem o aparelho.

A eliminação abusiva do produto feita pelo utilizador comporta a aplicação das sanções administrativas nos termos da lei.

**LEIA ATENTAMENTE ESTAS INSTRUÇÕES.****ADVERTÊNCIA!**

Aconselhamos a ler com muita atenção todas as instruções contidas neste manual, para conhecer as condições mais apropriadas para uma utilização correcta e segura do aparelho.

É muito importante que este manual de instruções seja conservado com o aparelho para permitir futuras consultas.

Em caso de venda ou de transferência, certificar-se de que o manual acompanhe sempre a máquina, para permitir informar-se sobre o funcionamento.

1. ADVERTÊNCIAS PARA A SEGURANÇA E USO**ADVERTÊNCIA!**

Estas advertências são fornecidas por motivos de segurança.

Devem ser lidas com muita atenção antes da instalação e antes do uso.

Eliminação da embalagem

- Não abandone os resíduos da embalagem sem vigilância no ambiente doméstico. Separe os vários materiais não reutilizáveis provenientes da embalagem e entregue-os ao centro mais próximo de recolha selectiva.
- Os materiais que compõem a embalagem (sacos de plástico, poliestireno, etc.) não devem ser deixados ao alcance das crianças.

Eliminação do aparelho em desuso

- **O aparelho em desuso deve ser tornado inutilizável: deve-se tornar inservível o velho fecho da porta de óculo (deste modo, evitar-se-á que as crianças, durante as suas brincadeiras, possam fechar-se dentro e pôr-se em perigo de vida) e cortar o cabo de alimentação eléctrica após a extracção da ficha da tomada de corrente. O aparelho deverá depois ser entregue a um centro de recolha selectiva.**

Tutela do ambiente

- Tire proveito da capacidade máxima aconselhada. Não ultrapasse a carga máxima permitida.
- Não utilize a função de pré-lavagem para a roupa pouco ou normalmente suja.
- Utilize o detergente nas doses recomendadas pelo fabricante.
- Seleccione a velocidade máxima de centrifugação compativelmente com o tipo de roupa. As centrifugações a alta velocidade diminuem o tempo de secagem e reduzem o consumo de energia.
- Os programas que funcionam com temperaturas mais baixas são os mais eficientes em termos de consumo de energia. Por conseguinte, é aconselhável tomar nota das informações presentes nas etiquetas das peças de vestuário a lavar e fornecidas pelo fabricante. Deste modo, as temperaturas e dosagens de detergente serão otimizadas para evitar consumos excessivos.

- Recomenda-se seguir as instruções apresentadas no manual e as indicações fornecidas pelos fabricantes de detergentes, amaciadores e aditivos (solventes, desengordurantes, tira-nódoas, etc.) para a sua correta utilização e dosagem. O não respeito pelas recomendações fornecidas pode causar danos ao aparelho.
- Informações sobre detergentes, aditivos e agentes de limpeza para uso doméstico estão disponíveis no sítio Web www.cleanright.eu.
- **AVISO:** Quanto maior for a velocidade de centrifugação, maior será o nível de ruído e menor será o teor de humidade residual. Quanto menor for a quantidade de humidade residual no fim da lavagem, menor será o consumo de energia durante a secagem.

Instruções de segurança

- Este aparelho destina-se a um uso de tipo doméstico e respeita as Directivas 72/23/CEE, 89/336/CEE (incluindo as Directivas 92/31/CEE e 93/68/CEE), actualmente em vigor.
- Antes de instalar e utilizar o aparelho, leia atentamente todas as indicações contidas neste manual.
- Antes do uso certifique-se de que o grupo cuba tenha sido desbloqueado (veja as instruções). Se o grupo cuba não foi desbloqueado, durante a centrifugação pode provocar danos na máquina de lavar roupa e aparelhos que se encontrem nas proximidades.
- Este Manual de Instruções constitui parte integrante do aparelho: é preciso conservá-lo sempre íntegro junto com o aparelho. A instalação deverá ser feita por técnicos qualificados de acordo com as normas vigentes. O aparelho foi construído para exercer as seguintes funções: lavagem de roupa ou tecidos declarados idóneos pelo fabricante para o tratamento em máquina na etiqueta própria. Qualquer outro uso deve ser considerado impróprio. **O fabricante declina toda e qualquer responsabilidade por utilizações diferentes das indicadas.**
- A placa de identificação que contém os dados técnicos, o número de série e a marcação, está posicionada de maneira bem visível na parte à vista após a abertura da porta de óculo. **A placa de identificação nunca deve ser removida.**
- **Os trabalhos eléctricos e hidráulicos necessários para a instalação dos aparelhos devem ser executados somente por pessoal qualificado.**
- É obrigatório que o aparelho tenha a ligação de terra de acordo com as modalidades previstas pelas normas de segurança das instalações eléctricas. **O fabricante declina toda e qualquer responsabilidade por eventuais danos pessoais ou materiais derivantes da falta de ligação ou da ligação defeituosa da linha de terra.**
- Se o aparelho não for ligado por meio de uma ficha, será preciso instalar um dispositivo de separação omipolar com a abertura para contacto de pelo menos 3 mm.
- A ficha a ligar ao cabo de alimentação e a respectiva tomada têm de ser do mesmo tipo e estar em conformidade com as normas em vigor. Verifique se os valores de tensão e frequência de rede coincidem com os indicados na

placa de identificação. Evite o emprego de adaptadores ou derivadores. Nunca desligue a ficha puxando o cabo de alimentação.

- **A máquina está desligada da rede de alimentação eléctrica só se a ficha tiver sido extraída da tomada ou se foi desligado o interruptor geral da instalação eléctrica. A ficha deve ficar acessível após a instalação.**
- O aparelho deve ser instalado utilizando novos jogos de tubos flexíveis (que equipam o aparelho). Os velhos jogos de tubos flexíveis, não devem ser reutilizados.
- Preste atenção: o aparelho não deve apoiar sobre o cabo de alimentação eléctrica.
- A máquina de lavar roupa não deve, de maneira alguma, ser utilizada em veículos, a bordo de navios ou de aviões, ou em ambientes que apresentem condições particulares tais como, por exemplo, atmosferas explosivas ou corrosivas (poeiras, vapores e gases) ou líquidos explosivos e/ou corrosivos.
- Não coloque a máquina de lavar roupa em ambientes expostos ao gelo. Tubos gelados podem explodir sob pressão.
- Assegure-se de que o tubo de saída, enganchado ao lavatório, **esteja firmemente bloqueado e não possa mover-se.**
- Se não estiver bloqueado, a força repulsiva de água poderia deslocá-lo do lavatório com **perigo de inundação.**
- Ao enganchar o tubo a um lavatório **verifique também se a água escorre rapidamente pelo mesmo para evitar perigos de extravasamento do lavatório.**
- Não sobrecarregue a máquina.
- Em nenhum caso deve-se utilizar na máquina de lavar roupa detergentes que contenham solventes ou produtos químicos, para a lavagem. **Poderiam provocar danos na máquina e formar vapores venenosos. Estes também poderiam incendiar-se e explodir.**
- Peças de vestuário molhadas com produtos petrolíferos não devem ser lavadas na máquina. Antes da lavagem, verifique se no vestuário não se encontram aparelhos inflamáveis (exemplo: isqueiros, fósforos, etc.)
- Se forem utilizados fluidos voláteis para a limpeza, certifique-se de que as substâncias tenham sido removidas da peça de vestuário antes de introduzi-la na máquina.
- Antes de introduzir as peças de vestuário para a lavagem, certifique-se de que os bolsos estejam vazios, os botões bem apertados e os fechos «eclair» fechados.
- Evite lavar roupas desfiadas ou rasgadas.
- Quando se faz a lavagem com temperaturas elevadas, o vidro do óculo aquece-se muito.
- **Antes de abrir a porta de óculo, verifique se a água foi completamente descarregada.**
- Se houver água, abra a porta de óculo somente depois de tê-la descarregado. Se tiver dúvidas, leia o manual de instruções.
- **A água na máquina não é potável!**

- Ingerir detergentes para máquinas de lavar roupa pode causar lesões na boca e na garganta.
- Antes de tirar a roupa da máquina de lavar, **certifique-se de que o tambor esteja parado.**
- No fim de cada utilização, desligue a máquina para evitar dispersão de energia eléctrica.
- Entre uma lavagem e a outra, deixe a porta de óculo entreaberta para manter a guarnição em boas condições.
- Em caso de funcionamento anómalo **nunca tente reparar a máquina autonomamente.** Desligue a máquina da rede eléctrica e feche a torneira de água. Em seguida, contacte um técnico qualificado. **As reparações devem ser feitas somente por pessoal qualificado.**
- **O aparelho destina-se a ser utilizado por pessoas adultas.** Não consinta às crianças manipular os comandos ou brincar com a máquina de lavar roupa e **não mantenha as crianças por perto durante o desenvolvimento do programa.**
- As crias de animais ou as crianças pequenas poderiam introduzir-se dentro máquina de lavar roupa.
- Verifique sempre o interior do tambor antes do uso e **evite que as crianças brinquem com o aparelho.**
- Quando a porta de óculo ou a gaveta para o detergente estiverem abertas, deve-se manter as crianças longe da máquina; no aparelho poderiam estar presentes resíduos de detergente que podem causar danos irreparáveis nos olhos, na boca e na garganta, provocando também a morte por sufocamento.
- O aparelho não se destina à utilização por pessoas (incluindo as crianças) com capacidades mentais, sensoriais ou físicas reduzidas, ou desprovidas da experiência e conhecimentos necessários, a não ser que sejam adequadamente supervisionadas ou instruídas sobre o uso do aparelho por uma pessoa responsável pela segurança delas.
- Não conservar líquidos inflamáveis perto do aparelho.

Período de inactividade prolongada.

- Se tiver de deixar a máquina inactiva por um longo período de tempo é recomendável: desligar as conexões eléctricas e hidráulicas e deixar a porta de óculo entreaberta para evitar a estagnação de maus cheiros.

Importante!

O uso deste aparelho é fácil.

Todavia, para obter os melhores resultados, antes de pôr o aparelho em funcionamento, é importante ler com muita atenção este manual e seguir todas as instruções.

O manual, além de dar conselhos úteis, fornece as indicações correctas sobre a instalação, uso e manutenção.

O fabricante declina toda e qualquer responsabilidade por eventuais ferimentos em pessoas ou danos em objectos provocados pelo não cumprimento das normas supracitadas ou pela modificação de qualquer peça do aparelho e pela utilização de peças sobresselentes não genuínas.

2. INSTRUÇÕES PARA A INSTALAÇÃO

Importante!

O aparelho deve ser instalado por um técnico especializado e de acordo com as normas em vigor.

A máquina de lavar roupa tem um peso considerável. Levantá-la com prudência.

2.1 DESEMBALAGEM

O grupo oscilante é bloqueado para o transporte pelos parafusos (A) colocados na parte traseira da máquina de lavar roupa, com os respectivos distanciadores de plástico (B). A desmontagem dos parafusos permite utilizar o cabo de alimentação eléctrica.

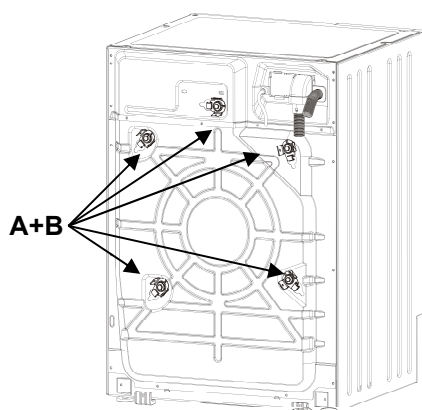

1. Desaperte **todos** os parafusos com a chave de 10 mm
2. Tire da parte traseira **todos** os parafusos (A)
3. Tire **todos** os distanciadores de plástico (B)

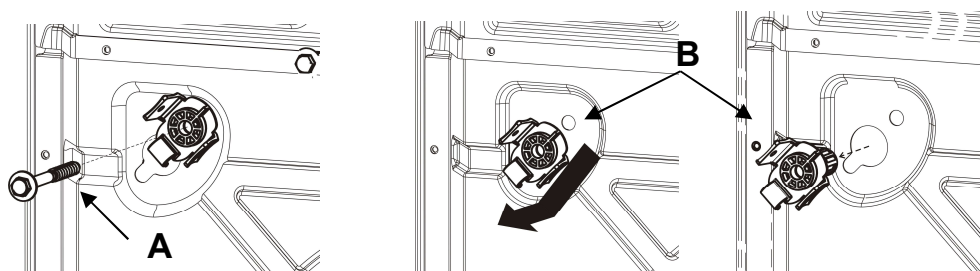

4. Monte **todas** as tampas de plástico fornecidas com a máquina (C), para evitar que salpicos de água penetrem no interior da máquina ou para evitar o contacto com partes sob tensão.

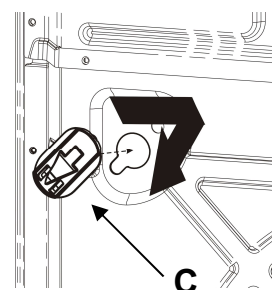

Atenção!

- **Não** vire a máquina e não a coloque de lado.
- É aconselhável conservar todos os sistemas de segurança utilizados para o transporte para que possam ser recolocados caso o aparelho seja transferido.

2.2 POSICIONAMENTO E NIVELAMENTO

1. Coloque a máquina na posição escolhida.
2. Nivele cuidadosamente a máquina em todas as direcções, com auxílio de uma bolha de nível, regulando se necessário a

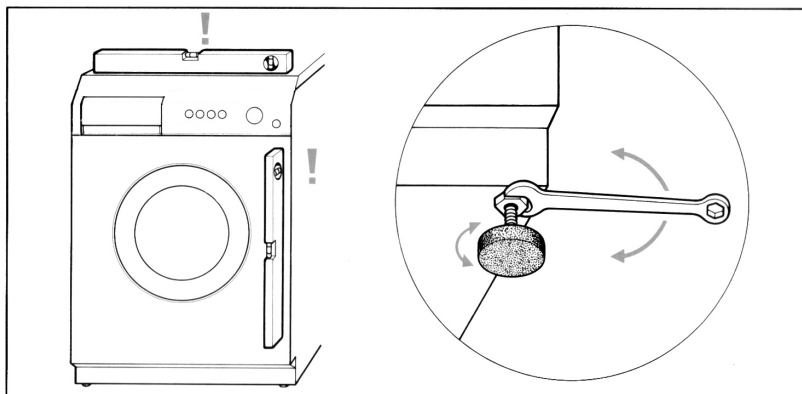

altura dos pés de apoio. Uma vez efectuada a regulação, bloqueie os pés de apoio com as contraporcas específicas.

3. Se a máquina estiver equipada com **pés de apoio reguláveis traseiros**, é importante fazer com que a parte traseira da máquina não fique apoiada sobre os pés, mas sim sobre os patins próprios. Antes de encastrar a máquina nos móveis da cozinha, verifique se os pés de apoio traseiros estão totalmente atarraxados, para evitar que sofram danos durante a introdução.

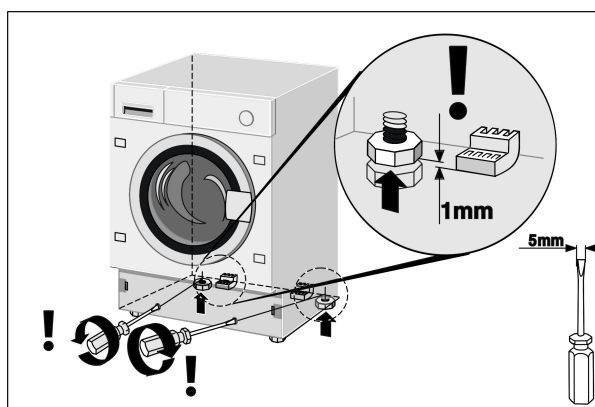

Depois de encastrar o aparelho nos móveis da cozinha, é necessário regular os pés de apoio traseiros para evitar que a máquina fique apoiada sobre os patins. Uma vez regulado os pés de apoio traseiros, proceda com o nivelamento da máquina e fixação dos pés de apoio dianteiros.

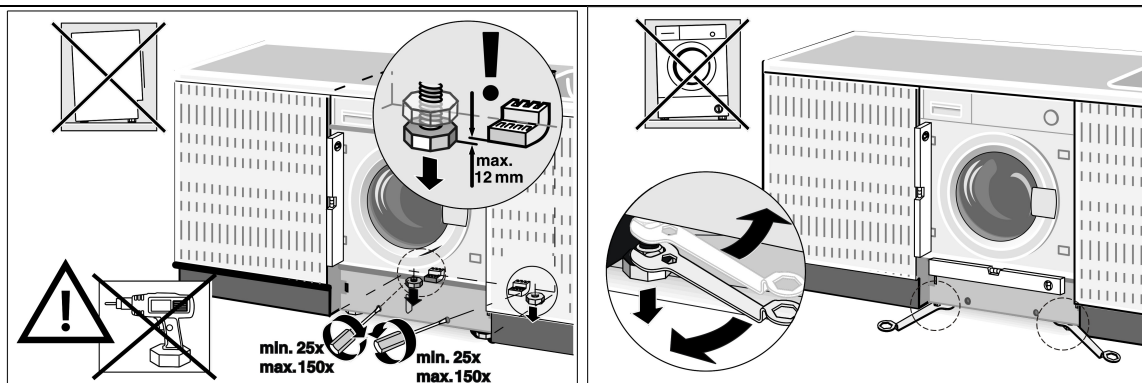

Os tubos para a alimentação e descarga de água podem ser orientados para a direita ou para a esquerda, para permitir uma instalação adequada.

Atenção!

- **Recomenda-se executar esta operação com muito cuidado de forma a evitar que durante o uso, ocorram vibrações, ruídos ou deslocações da máquina de lavar roupa.**
- **Se a máquina for instalada sobre um pavimento alcatifado, será preciso verificar se as aberturas na parte inferior da máquina de lavar roupa não ficam obstruídas.**
- Além disso, certifique-se de que durante o funcionamento, a máquina de lavar roupa não fique apoiada a muros, paredes, móveis, etc.
- A máquina não deve ser instalada por trás de uma porta bloqueável, porta de correr ou uma porta com dobradiça na parte oposta.

2.3 CONEXÃO À TOMADA DE ÁGUA

1. Verifique se a pressão de alimentação está compreendida entre os seguintes valores: **0,05-0,9MPa**. Se a pressão for superior, instale um redutor de pressão.
2. Ligue o tubo de alimentação de **água fria** (aro de cor **azul clara**) à torneira de água fria com boca roscada $\frac{3}{4}$ gas, tendo o cuidado de aparafusá-la firmemente para evitar fugas. O tubo de entrada de água não deve ficar dobrado nem esmagado e não deve ser mudado ou cortado. As partes roscadas devem ser apertadas exclusivamente à mão.
3. Se estiver presente a alimentação com **água quente**, a temperatura da água que é fornecida não deve ser superior a 60°C e o tubo com aro de cor **vermelha** deve ser ligado à torneira que fornece água quente.

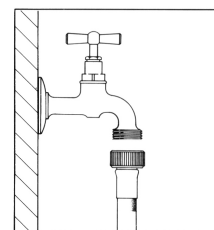

Atenção!

- Se a ligação for feita com tubagens novas ou que tenham permanecido em desuso por muito tempo, é preciso fazer correr uma certa quantidade de água antes de inserir o tubo de entrada. Desta forma, evita-se que eventuais depósitos de areia e outras impurezas possam entupir os filtros que equipam a máquina para proteger as válvulas de entrada água.
- O novo tubo de alimentação fornecido com a máquina deve ser utilizado e o velho tubo de alimentação não deve ser utilizado.

Nota suplementar para a ligação de água, relativa ao mercado alemão.

Assegure-se, antes de ligar o produto à alimentação hídrica da habitação casa, de que esta última esteja equipada com um dispositivo de segurança contra a contaminação da água potável de refluxo (de acordo com a norma DIN EN 1717). Se o sistema hídrico da habitação tiver sido realizado de forma adequada, as válvulas e/ou torneiras da água estão equipadas com estes dispositivos de segurança.

2.4 CONEXÃO AO ESCOAMENTO

1. Introduza a extremidade do tubo de saída numa conduta de drenagem com diâmetro interior mínimo de 4 cm e a uma altura compreendida entre 50 e 90 cm, ou então bem enganchado (utilizando o suporte de plástico na curva do tubo) a um lavatório ou banheira.

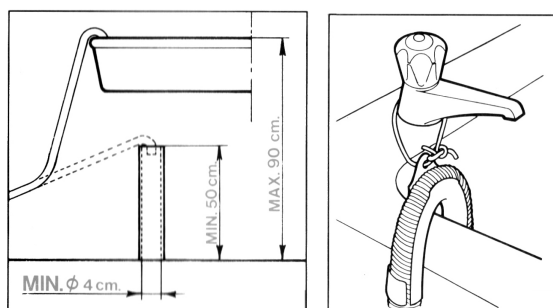

2. Seja como for, verifique se a extremidade do tubo de saída fica sempre bem fixada para impedir que a força repulsiva da água consiga afastá-la da sua posição.

Atenção!

- Para favorecer o fluxo de água, evite dobras ou estrangulamentos.
- O eventual prolongamento do tubo de saída de água não deve ser superior a 1 metro, deve possuir o mesmo diâmetro interior e não deve apresentar estrangulamentos de algum tipo.
- Em nenhum caso a extremidade do tubo de saída deve ficar submersa em água.

2.5 LIGAÇÃO ELÉCTRICA

Antes de introduzir a ficha na tomada de corrente certifique-se de que:

1. O valor da tensão de alimentação da instalação eléctrica corresponda ao valor indicado na placa de características colocada na parte dianteira, na zona visível com a porta de óculo aberta. O valor da potência ligada e os fusíveis necessários estão indicados na placa.
2. O contador, as válvulas limitadoras, a linha de alimentação e a tomada de corrente sejam dimensionados para suportar a carga máxima requerida e indicada na placa das características.
3. A tomada de corrente e a ficha que equipam a máquina sejam compatíveis entre elas sem a intercalação de reduções, tomadas múltiplas, adaptadores vários, e extensões que poderiam provocar aquecimentos ou queimaduras.

Se a tomada de corrente não corresponder à ficha fornecida, substitua a tomada da instalação por uma de tipo apropriado.

Atenção

- A ficha deve ficar acessível após a instalação.
- **É absolutamente necessário efectuar a ligação à terra do aparelho.** Introduza a ficha numa tomada de corrente provida de um eficiente sistema de ligação à terra.

A nossa empresa declina toda e qualquer responsabilidade por eventuais danos pessoais ou materiais que derivem da ausência de ligação e da ligação defeituosa à linha de ligação de terra. Uma ligação eléctrica correcta garante a máxima segurança.

- Este aparelho cumpre com as prescrições da directiva 89/336/CEE de 3.5.89 (incluindo a directiva de alteração 92/31/CEE) relativa à eliminação de distúrbios rádio.
- Se o cabo de alimentação apresentar danos, deverá ser substituído somente por uma peça sobressalente genuína, disponível no Serviço de Assistência.
- **Não introduza/extraia a ficha de alimentação da tomada com as mãos molhadas.**
- **Retire a ficha de alimentação da tomada somente pegando directamente na ficha, e não no cabo.**

3. DESCRIÇÃO DOS COMANDOS

3.1 PAINEL DE COMANDOS

Todos os comandos e dispositivos de controlo do aparelho estão reunidos no painel frontal.

Visor: visualiza as programações (velocidade de centrifugação, estado dos programas, activação da protecção para crianças). As programações podem ser alteradas mediante os botões situados abaixo do visor.

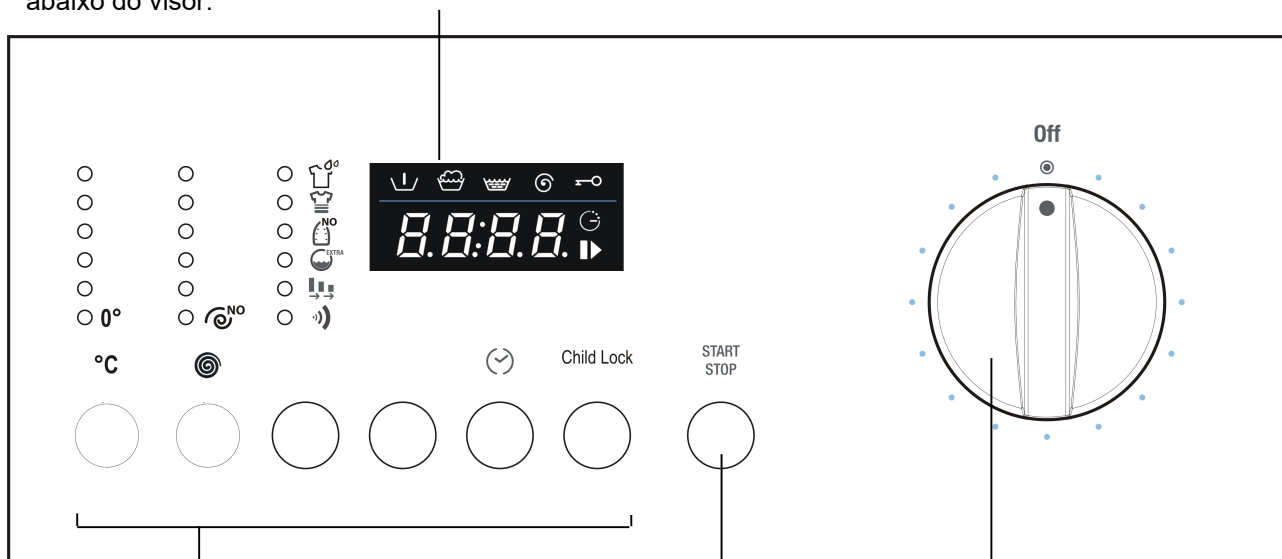

Botões (da esquerda para a direita):

Seleção da temperatura de lavagem

Seleção da velocidade de centrifugação

Seleção da opção

Confirmação da opção

Início retardado

Child Lock

Botão Início/Pausa:

Para iniciar e interromper os programas de trabalho.



















Selector de Programas

Para ligar e desligar a máquina e seleccionar os programas. Rotação possível em ambas as direcções. O selector não gira durante a execução dos programas.

4. UTILIZAÇÃO DA MÁQUINA

4.1 PREPARAÇÃO DA ROUPA

1. Divida a roupa a lavar de acordo com o tipo de tecido e resistência das cores.
2. Lave separadamente roupa branca e roupa colorida. Na primeira vez que lavar peças de roupa coloridas novas, sugerimos lavá-las separadamente. Normalmente, nas peças de roupa é aposta uma etiqueta que fornece indicações úteis sobre como se deve tratar a peça em questão. Fornecemos a seguir uma breve descrição dos símbolos destas etiquetas.

LAVAGEM		BRANQUEAMENTO			
	Lavagem máx. 90°	 Pode-se branquear		 Não branquear	
	Lavagem máx. 60°				
		PASSAR À FERRO			
	Lavagem máx. 40°	 Temperatura Alta	 Temperatura Média	 Temperatura Baixa	 Não passar a ferro
	Lavagem máx. 30°				
		LIMPEZA A SECO			
	Lavagem delicada máx. 60°	 Todos os solventes	 Todos menos tricloroetileno	 Gasolina Avio e R113	 Não limpar a seco
	Lavagem delicada máx. 40°				
	Lavagem delicada máx. 30°				
		SECAGEM APÓS A LAVAGEM			
	Lavar à mão	 temperatura Alta	 Temperatura inferior a 60°	 Não secar	
	Não Lavar				

Atenção!

- Evite a lavagem de roupa sem bainhas ou rasgada porque poderia desfiar-se.
- Os corpos estranhos podem causar danos nas peças de vestuário ou nos componentes da máquina de lavar roupa. Por isso: esvazie os bolsos e ponha-os ao avesso, remova os ganchos das cortinas ou então envolva-os num saquinho de rede.
- Lave as peças de roupas pequenas (cintos, lenços, peúgas, soutiens com reforços, etc.) colocando-as num saco de tecido branco fechado. Feche os botões automáticos, os fechos «eclair», preegue os botões soltos.
- O uso dos detergentes modernos e da temperatura de lavagem correcta geralmente é suficiente para eliminar as nódoas dos tecidos. Todavia, algumas nódoas difíceis tais como erva, fruta, ovos, sangue, ferrugem, caneta, etc., devem ser pré-tratadas antes da lavagem. **Dependendo do tipo de tecido, encontram-se à venda numerosos produtos para o tratamento das nódoas. Em todo o caso, sugerimos de limpar ou diluir imediatamente as nódoas, porque quanto mais são antigas, mais são difíceis de remover.**
- **Não respeitando os símbolos de tratamento dos tecidos, podem verificar-se danos na roupa.**

Lana – Somente a lã marcada pura lã virgem identificada pela marca  ou então com a etiqueta <<tratada, não encolhe, lavável em máquina de lavar roupa>> pode ser lavada na máquina no programa específico; os outros tipos de lã é preferível lavá-los à mão ou a seco.

4.2 ABERTURA DA PORTA DE ÓCULO

A máquina está equipada de um dispositivo de segurança que impede a abertura da porta de óculo durante o desenvolvimento do programa.

1. **Verifique se a água foi totalmente descarregada da cuba e se o tambor está parado.**

Atenção!

- No caso de interrupção do programa de lavagem é preciso aguardar de 3 a 15 minutos dependendo da temperatura interna alcançada pela máquina.

Atenção!

A água ainda pode estar muito quente se a lavagem foi efectuada a temperaturas elevadas.

Se dentro do tambor ainda houver água, evite abrir a porta!

4.3 CARREGAR A ROUPA

Na medida do possível, **na óptica de poupar energia eléctrica, é conveniente completar a carga para os vários tipos de tecido.** Introduza a roupa bem solta alternando peças de grandes dimensões e peças pequenas. Para as primeiras vezes, sugerimos pesar as cargas de roupa. Em seguida, será suficiente a experiência adquirida. A título indicativo, fornecemos uma lista dos pesos médios das peças de vestuário mais comuns:

4.4 INTRODUZIR A ROUPA

1. Abra a porta de óculo e introduza a roupa distribuindo-a uniformemente, bem aberta e não amontoada no tambor; peças grandes e pequenas possivelmente misturadas.
2. A máquina de lavar roupa, acompanhada pelo presente manual, pode ser **carregada até um máximo de 7kg** de roupa para cada lavagem. Introduzindo uma quantidade maior obter-se-ão resultados de lavagem não satisfatórios e prováveis maus funcionamentos da máquina.
3. **Para poupar energia é conveniente completar a carga** para os vários tipos de tecido respeitando a quantidade indicada na “Tabela de programas” fornecida junto com este manual.
4. Feche a porta apertando-a contra o caixilho até ouvir o estalido do fecho. Não empilhe peças de roupa entre a porta de óculo e a guarnição de borracha.

Atenção!

- Se a porta não estiver bem fechada, um dispositivo de segurança impede pôr a máquina de lavar roupa em funcionamento.
- **Não ultrapasse a quantidade máxima de carga: uma carga excessiva piora o resultado de lavagem.**

4.5 INTRODUÇÃO DE DETERGENTE E ADITIVO

A gaveta interna é composta por três compartimentos marcados com os símbolos



detergente para pré-lavagem



detergente para a lavagem



para o amaciador, goma, aditivos, etc. (ex. produtos para o tratamento). Os aditivos são introduzidos automaticamente na cuba de lavagem durante o último enxaguamento.

No compartimento da lavagem está presente a lingueta para poder utilizar o detergente líquido. Para introduzi-la, puxar para a parte dianteira e depois baixá-la.

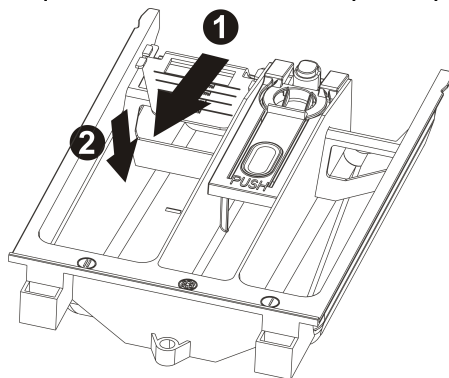

Seguindo as indicações da “Tabela de programas” fornecida junto com este manual introduza, antes do início do programa e na respectiva gaveta, o detergente e os eventuais aditivos.

O nível dos líquidos não deve todavia ultrapassar a indicação máxima, caso contrário as caixas iriam esvaziar-se muito cedo.

Antes de deitar os aditivos densos na respectiva caixa, dilua-os com um pouco de água para impedir que o sifão possa obstruir-se.

Utilize unicamente detergentes de espuma controlada indicados para o uso em máquina de lavar roupa.

Determine a quantidade de detergente em função da dureza da água, tipo e quantidade de roupa carregada e do grau de sujidade da mesma.

Deste modo obter-se-á o efeito desejado e um consumo óptimo de detergente.

Nas embalagens dos detergentes a quantidade de dosagem é indicada segundo 4 níveis de dureza e para cargas de 4-5 kg de roupa normalmente suja.

Peça as informações relativas ao grau de dureza de água à companhia de fornecimento de água competente.

Dureza da água

Nível de dureza	Graus franceses fH	Graus alemães dH
Doce	Até 15°	Até 8°
Média	15° - 25°	8° - 14°
Dura	25° - 40°	14° - 22°
Muito dura	Superior a 40°	Superior a 22°

4.6 DOSAGEM DE DETERGENTES EM PÓ

Roupa normalmente suja

1. Escolha um programa sem pré-lavagem.
2. Introduza no compartimento para lavagem da gaveta de detergente, a quantidade total de detergente indicada na embalagem.

Roupa muito suja

1. Escolha um programa com pré-lavagem.
2. Introduza no compartimento para pré-lavagem da gaveta do detergente, $\frac{1}{4}$ da quantidade de detergente aconselhada e no compartimento para lavagem, $\frac{3}{4}$ do detergente recomendado.

Atenção!

- Se faltarem indicações de dosagem para a roupa delicada em fibra sintética, doseie de $\frac{1}{2}$ a $\frac{2}{3}$ da quantidade de dosagem indicada para a lavagem dos tecidos resistentes de algodão.
- Para o programa lã recomenda-se empregar somente detergentes neutros para lã.
- Efectue a dosagem com base nos dados fornecidos pelo fabricante do detergente.

4.7 DOSAGEM DE DETERGENTES LÍQUIDOS

1. Deite no doseador fornecido com o recipiente do detergente líquido, a dose necessária e introduza-o dentro do tambor; ou então utilize o compartimento de lavagem da gaveta do detergente, introduzindo na mesma a inserção específica.
2. A escala na inserção vermelha é prevista como auxílio para a dosagem do detergente líquido.

Atenção!

- Os detergentes líquidos podem ser utilizados segundo a dose prevista pelo fabricante **somente para a lavagem principal, ou seja em todos os programas sem pré-lavagem.**

4.8 DESCALCIFICADORES

Os descalcificadores podem ser adicionados de acordo com as indicações dos fabricantes nos compartimentos para pré-lavagem e lavagem.

Introduza nos compartimentos primeiro o detergente e depois o descalcificador.

4.9 PROGRAMAS E FUNÇÕES

Para a selecção dos programas em função do tipo de tecido, consulte a "Tabela de programas" fornecida junto com este manual.

4.10 LIGAR A MÁQUINA E SELECIONAR O PROGRAMA DE LAVAGEM

Para ligar e seleccionar os programas proceda conforme indicado a seguir:

1. Rode o manípulo dos programas num dos dois sentidos. Desta maneira, liga-se a máquina de lavar roupa.
2. Selecciono o programa de lavagem. No visor alternam-se o tempo residual para o fim do programa para o programa seleccionado.
3. São mostrados os valores predefinidos para a velocidade de centrifugação e de temperatura de lavagem. É possível alterar as programações iniciais utilizando o botão situado abaixo da sequência das velocidades de centrifugação e das temperaturas.
4. A velocidade de centrifugação igual a , significa exclusão da centrifugação e paragem com a cuba cheia. Seleccionando este valor a máquina não realiza a centrifugação final e termina o programa de lavagem com a água na cuba.



4.11 SELECÇÃO E CONFIRMAÇÃO DAS OPÇÕES

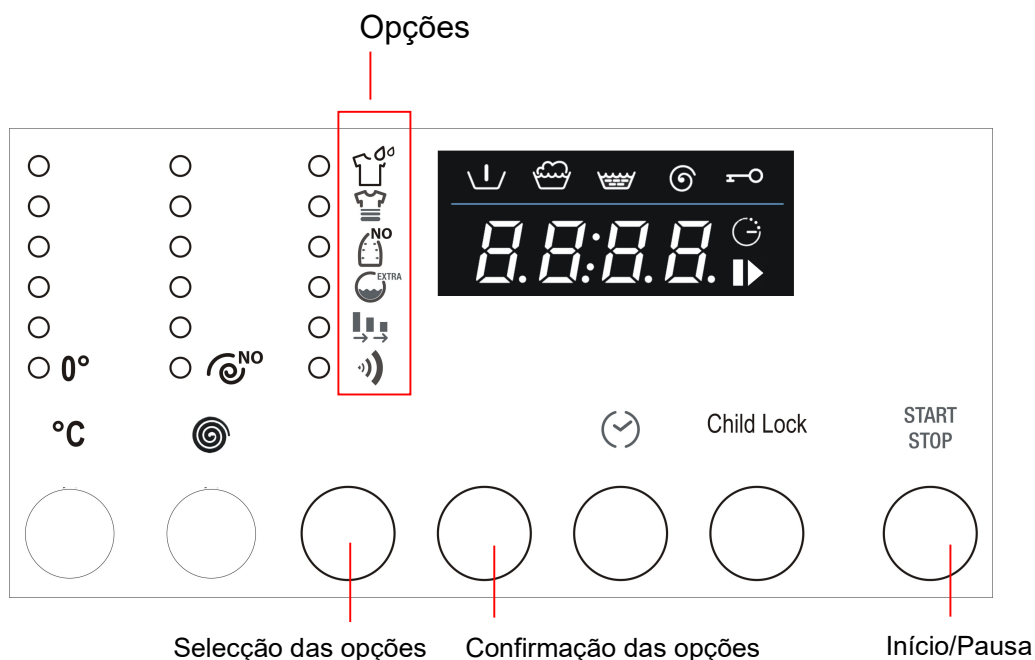

1. Através do botão de Seleção das opções é possível seleccionar em sucessão as seguintes opções (de cima para baixo):

Pré-lavagem: activação de uma fase anterior à lavagem, que dura cerca de 20 minutos e é feita com temperatura de 35°C. Adequada para as cargas nas quais as peças de roupa estão muito sujas.

Intensivo: a temperatura máx. é de 60°C e a fase de lavagem é prolongada para aumentar a eficácia das enzimas presentes nos detergentes. Adequado para peças de roupa delicadas, mas sujas.

Engomar fácil: permite reduzir ao mínimo a formação de rugas nas roupas no fim da lavagem, que serão mais fáceis de passar a ferro.

Water plus: Aumenta a quantidade de água utilizada na lavagem e nos enxaguamentos.

Em alternativa **Enxaguamento adicional:** esta opção acrescenta um enxaguamento ao programa de lavagem seleccionado.

Rápido: permite reduzir a duração do ciclo de lavagem. Adequado para pouca roupa, pouco suja.

Buzzer: é possível activar/desactivar o sinal acústico de fim do ciclo. A máquina é fornecida com a opção activada.

2. Para confirmar a opção seleccionada, é suficiente pressionar o botão de Confirmação das opções e o LED da opção permanece aceso.
3. Para anular a selecção de uma opção, é suficiente voltar à opção com a tecla Seleção das opções e pressionar o botão de Confirmação das opções. Para desactivar numa só operação a selecção de todas as opções confirmadas anteriormente, é suficiente manter premido o botão de Confirmação das opções durante 4 segundos.
4. A opção Buzzer mantém a selecção feita também para os ciclos seguintes. É desactivada automaticamente somente com o programa Night Wash.

4.12 TEMPO RESIDUAL



1. Premindo repetidamente o botão Tempo residual é possível seleccionar depois de quanto tempo o programa de lavagem irá terminar. O tempo para o fim do ciclo leva em conta a duração inicial do ciclo de lavagem, as programações feitas (temperatura, velocidade de centrifugação e opções), que podem reduzir ou prolongar a duração inicial do ciclo e o tempo de espera que o utilizador deseja acrescentar antes do início do ciclo.
2. Depois de programar o tempo residual, o símbolo no visor permanece aceso.
3. Para remover a selecção da função de tempo residual, é necessário pressionar repetidamente o botão até aparecer o valor 0 no visor.
4. Até ao início do ciclo, o símbolo Início/Pausa pisca. Depois do início do ciclo, o símbolo fica aceso com luz fixa.

4.13 INÍCIO DO PROGRAMA DE LAVAGEM

1. Para iniciar o programa de lavagem, depois de personalizar as programações, pressione o botão Início/Pausa.
2. Após o início, o visor mostra o tempo residual para chegar ao fim do programa e o símbolo Início/Pausa no visor permanece aceso.
3. Durante a execução do programa de lavagem, os símbolos que indicam as fases acendem:

Símbolos das fases de um ciclo: Pré-lavagem, lavagem, enxaguamentos e centrifugação final.

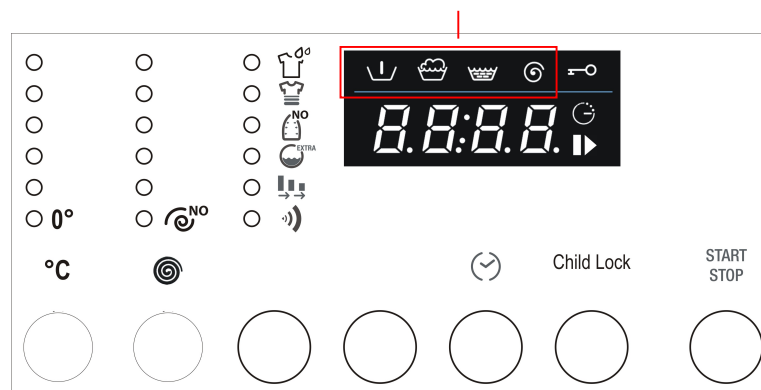

4.14 INTERRUPTÃO OU ALTERAÇÃO DO PROGRAMA DE LAVAGEM

O programa de lavagem, durante a execução, pode ser interrompido a qualquer momento:

1. pressione o botão “Início/Pausa” durante cerca de 3 segundos: o visor visualiza alternadamente a palavra PAUS (durante 1 segundo) e o tempo que falta para o fim (durante 1 segundo). A luz-piloto Início/Pausa pisca.
Também pode-se interromper o programa de lavagem rodando o manípulo de selecção dos programas/temperaturas durante a execução do ciclo.
2. Caso deseje mudar o programa de lavagem, é suficiente seleccionar o programa novo por meio da rotação do manípulo dos programas, sem ter de colocar a máquina em pausa. O novo programa de lavagem será executado completamente desde o início do mesmo. Se no programa precedente a água já tinha sido carregada na cuba, o novo programa iniciará sem a fase de carregamento de água.
3. Para recomeçar novamente o programa, pressione de novo o botão Início/Pausa.

4.15 FIM DO PROGRAMA

Os programas de lavagem são concluídos automaticamente, o visor mostra a palavra END e a luz-piloto “Tempo residual” apaga.

1. **Desligue a máquina colocando o manípulo dos programas na posição OFF.**
2. Descarregue a roupa do tambor.
3. Deixe a porta entreaberta para permitir a secagem do compartimento interno da máquina de lavar roupa.
4. **Feche a torneira de entrada de água.**

Se na fase inicial de regulação da velocidade de centrifugação tinha sido seleccionada a exclusão da centrifugação e paragem com cuba cheia  (velocidade de centrifugação igual a 0), no fim do programa de lavagem é visualizada no visor a escrita STOP, alternada com a escrita ---- (velocidade de centrifugação igual a 0) e a luz-piloto de visualização de centrifugação fica acesa.

Para prosseguir com a descarga e a centrifugação, pressione duas vezes o botão de selecção da centrifugação. A máquina recomeça o programa com a descarga e centrifugação. Para seleccionar a velocidade desejada de centrifugação, pressione o botão até ser visualizada a velocidade pretendida. Se pretender descarregar a água presente na cuba sem executar a centrifugação, pressione o botão de selecção da centrifugação, até aparecer a velocidade 00, indicando que a descarga será efectuada sem a fase de centrifugação.

4.16 PROTECÇÃO PARA CRIANÇAS

1. Activando esta função, fica impedida a alteração das opções, temperaturas, velocidade de centrifugação e o programa de lavagem durante a sua execução.

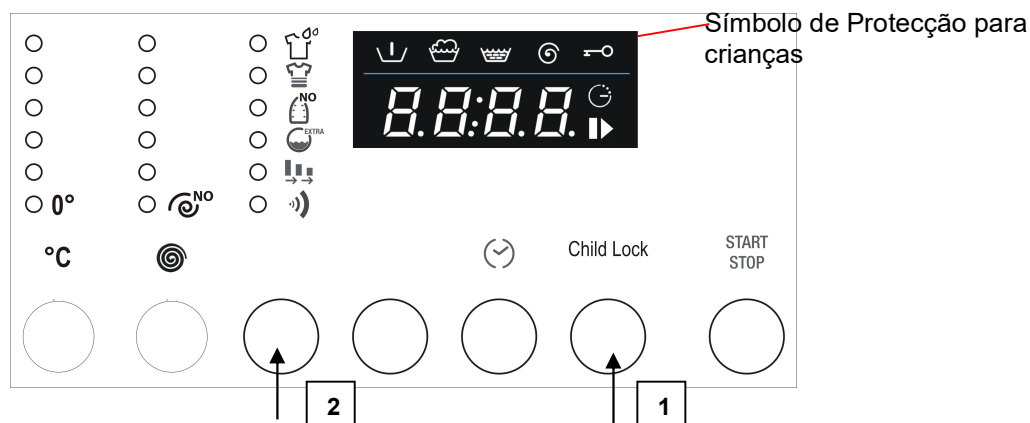

2. Para activar a função de Protecção para crianças, é necessário pressionar e manter pressionado o botão Child Lock (1). No prazo de 3 segundos, pressionar também o botão de Selecção das opções (2).
3. A iluminação do símbolo da Protecção para crianças indica que a função está activada.
4. Para desactivar a função, repita o mesmo procedimento.

4.17 ABERTURA DE EMERGÊNCIA

Se faltar a energia eléctrica, a porta de óculo abre-se mediante destravamento mecânico, representado pela lingueta situada na parte inferior do aparelho:

- Gire o manípulo para a posição OFF e tire a ficha da tomada de alimentação eléctrica.
- Descarregue a água de lavagem (consulte o parágrafo 5.4).
- Puxe a lingueta para baixo e abra a porta de óculo.

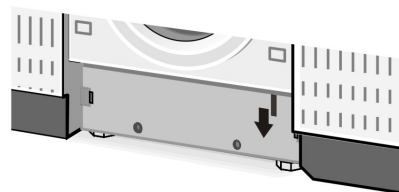

Atenção, perigo de queimaduras: antes de abrir a porta de óculo, certifique-se de que no interior da máquina não esteja presente água ou água quente e detergente que, com a abertura da porta de óculo, poderia sair e provocar danos.

Atenção: não abra a porta de óculo com a abertura de emergência enquanto o tambor estiver a rodar.

5. LIMPEZA E MANUTENÇÃO

Importante – Antes de executar qualquer operação de limpeza ou manutenção, é preciso extrair a ficha da tomada de corrente.

5.1 LIMPEZA EXTERNA

- Uma limpeza regular e constante permite manter inalterado o aspecto do seu aparelho.
- O exterior do aparelho deve ser limpo somente com água e sabão e, depois enxugado cuidadosamente com um pano macio.
- As partes em plástico devem ser limpas somente com um pano húmido.
- Não raspe com objectos pontiagudos e evite o uso de solventes ou produtos que contenham abrasivos porque danificam as superfícies.
- **Por motivos de segurança nunca borrife jactos de água contra a máquina de lavar roupa.**

5.2 LIMPEZA DO TAMBOR

- Elimine eventuais manchas de ferrugem do tambor com um limpador especial para aço inoxidável ou para casos particularmente difíceis, com lixa muito fina.
- Para remover as incrustações de calcário da máquina de lavar roupa utilize unicamente descalcificadores de marca com anti-corrosivo para máquinas de lavar roupa.
- Respeite rigorosamente as indicações do fabricante para a utilização e dosagem.
- **Após os procedimentos de descalcificação e eliminação da ferrugem do tambor, execute alguns ciclos de enxaguamento para eliminar todos os resíduos de ácidos que poderiam provocar danos na máquina. Em nenhum caso utilize detergentes que contenham solventes. Existe o perigo que se formem vapores que poderiam incendiar-se e explodir.**

5.3 LIMPEZA DO VEDANTE DO ÓCULO

Verifique periodicamente se não há colchetes, botões, pregos, alfinetes nas dobras do vedante do óculo.

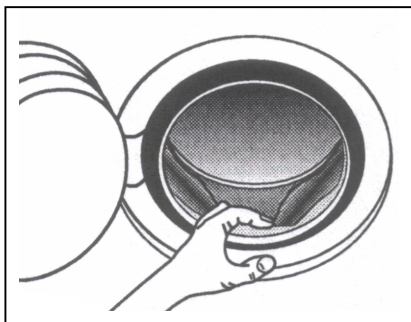

5.4 LIMPEZA DA BOMBA DE DESCARGA

A limpeza da bomba de descarga é necessária somente se a própria bomba estiver bloqueada por causa dos botões, colchetes ou objectos semelhantes e a água não for descarregada.

Neste caso, proceda conforme indicado a seguir.

1. Retire a ficha da rede para desligar a máquina da fonte de alimentação eléctrica.

2. Dependendo do modelo proceda da seguinte maneira:

Modelo de encastrar/integração total – Para aceder à bomba, exerça a acção de alavanca com uma chave de parafusos de pequenas dimensões e solte as tampas indicadas na figura, girando em seguida o rodapé para baixo.

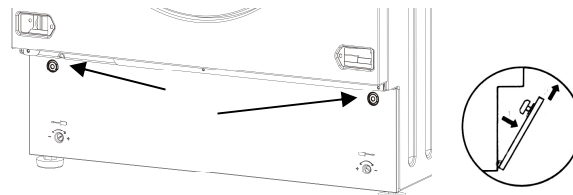

Modelo de instalação livre – Introduza uma chave de parafusos de pequenas dimensões nas aberturas feitas na parte dianteira do rodapé e, em seguida, exerça uma ligeira acção de alavanca com a chave de parafusos para cima de maneira a soltar a parte superior do rodapé do móvel.

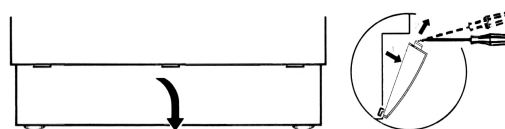

Incline ligeiramente o rodapé para a frente e puxe para cima para o remover.

3. Extraia o tubo flexível de escoamento "A".
Atenção: o tubo quente indica que a água está quente ou muito quente. Coloque sobre o pavimento um recipiente baixo e retire a tampa "B" para descarregar a água.
Dependendo da carga de água pode ser necessário esvaziar o recipiente várias vezes.
Quando não sair mais água, feche novamente o tubo flexível reapplicando firmemente a tampa "B".

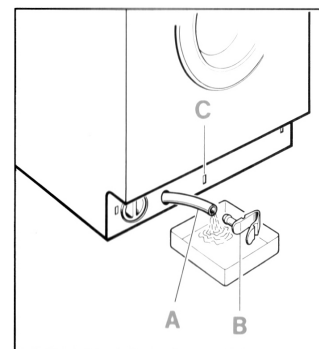

4. Desenrosque a tampa da bomba "D" rodando-a para a esquerda.
Limpe e elimine os objectos estranhos do corpo da bomba.
Verifique também o interior "E" certificando-se de que o rotor rode livremente; poderiam estar encravados corpos estranhos que devem ser removidos.

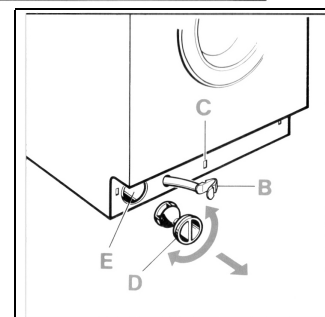

5. Enrosque de novo a tampa da bomba.
Fixe o tubo flexível de escoamento introduzindo a tampa de mola no seu alojamento "C".

Instale, consoante o modelo, o rodapé conforme indicado a seguir:

Modelo de encastrar/integração total – Introduza o rodapé primeiro pela parte inferior. Empurre-o em direcção do móvel e fixe novamente as tampas.

Modelo de instalação livre – Introduza o rodapé primeiro pela parte inferior e depois empurre-o em direcção do móvel até encaixar.

5.5 LIMPEZA DA GAVETA PARA OS DETERGENTES

Deve-se manter a gaveta para os detergentes isenta de incrustações.

Para facilitar esta operação, é preciso extrair completamente a gaveta dos detergentes do seu alojamento (puxe a gaveta até ao fundo, carregue na zona indicada com a palavra PUSH e, em seguida, extraia-a completamente).

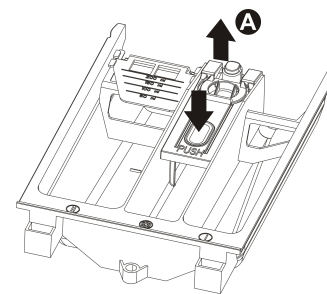

Retire o sifão «A» e limpe tudo com água quente.

Reintroduza o sifão até ao fundo e, antes de introduzir a gaveta no seu alojamento, elimine os eventuais depósitos de detergente.

5.6 LIMPEZA DOS FILTROS DE ENTRADA DE ÁGUA

A máquina está equipada com um filtro para proteger as válvulas de entrada de água.

O filtro situa-se na conexão do tubo de alimentação que deve ser ligado à torneira.

O filtro deve ser limpo se a máquina de lavar roupa não carregar água ou se a quantidade de água que entra for insuficiente.

Para a limpeza proceda conforme indicado a seguir:

- **Retire a ficha da rede para desligar a máquina da fonte de alimentação eléctrica.**
- Feche a torneira de água.
- Desatarraxe a conexão do tubo de alimentação da torneira.
- Tire o filtro da conexão do tubo de entrada.
- Limpe o filtro com água e com o auxílio de uma escova.
- Ao atarraxar de novo a conexão do tubo de alimentação, verifique se o filtro está colocado na posição correcta.

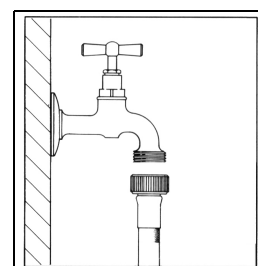

5.7 LIMPEZA PERIÓDICA

Efetue limpezas periódicas para otimizar a utilização da máquina (veja a seção **LIMPEZA E MANUTENÇÃO**) para evitar a formação de calcário, maus odores e mofo. Pode utilizar um produto anti-calcário, seguindo as instruções sobre o produto de descalcificação. Limpe a gaveta de dispensa pelo menos uma ou duas vezes por mês para evitar a acumulação de detergente.

Faça uma verificação periódica dos filtros de entrada de água; veja o procedimento no manual.

6. ADVERTÊNCIAS EM CASO DE ANOMALIAS DE FUNCIONAMENTO

Este produto cumpre as normas vigentes de segurança relativas aos aparelhos eléctricos. Por motivos de segurança, eventuais controlos técnicos ou reparações devem ser executados somente por pessoal qualificado, para evitar perigos para o utilizador.

Se a máquina não funcionar, antes de chamar o serviço de Assistência, para evitar inúteis despesas, verifique pessoalmente se foram efectuadas as operações citadas nesta tabela de anomalias.

- 1 A máquina não começa a funcionar**

Verificar se:

 - a ficha está introduzida correctamente na tomada
 - a porta de óculo está bem fechada
 - foi pressionado o botão "Início/Pausa".
- 2 Não carrega água**

Verificar se:

 - a ficha está introduzida correctamente na tomada
 - a porta de óculo está bem fechada
 - a torneira da água está aberta
 - os filtros do tubo de alimentação de água não estão obstruídos
 - o tubo de alimentação hídrica não está preso ou dobrado.
- 3 No tambor de lavagem não se vê água**

Nenhuma avaria.

O nível de água é mais baixo do que o vidro do óculo porque as novas máquinas utilizam pouca água, obtendo os mesmos resultados de lavagem e enxaguamento.
- 4 Não descarrega a água**

Verificar se:

 - o tubo de saída não está dobrado
 - a bomba de descarga não está entupida.
- 5 Não descarrega a água depois do último enxaguamento dos programas de lavagem delicados e lã**

Não é uma anomalia. A interrupção é prevista pelo programa de lavagem para evitar a formação de rugas nos tecidos.

Para efectuar a descarga de água proceder conforme descrito no parágrafo (Fim do programa).
- 6 A máquina carrega e descarrega em continuação**

Verificar se a extremidade do tubo de saída não está demasiado baixa.
- 7 Fortes vibrações durante as rotações de centrifugação**

Verificar se:

 - A máquina está bem nivelada
 - a máquina de lavar roupa não está demasiado encostada a paredes ou móveis
 - o grupo oscilante interno foi desbloqueado.
- 8 Forma-se demasiada espuma na cuba e sai pela gaveta**

Verificar se:

 - o detergente usado é o previsto para máquinas automáticas e não para a lavagem à mão
 - o detergente foi utilizado na quantidade indicada no manual e não em quantidades superiores.
- 9 Presença de água no pavimento**





Verificar se:

 - as conexões do tubo de alimentação de água não estão desapertadas
 - a extremidade do tubo de saída não está deslocada da sua posição.

- 10 O amaciador não é introduzido completamente ou fica demasiada água no compartimento** Verificar se os sifões na gaveta para o detergente estão colocados correctamente na respectiva sede ou não estão entupidos.
- 11 A máquina não centrifuga** Activou-se a segurança anti-desequilíbrio porque a roupa não está uniformemente distribuída dentro do tambor. Portanto, se no fim do ciclo a roupa sair molhada, sugerimos distribuí-la à mão dentro do tambor e repetir unicamente o programa de centrifugação.
- 12 Esvaziamento de água pelo tambor** Se faltar a corrente eléctrica ou no caso de um problema da máquina de lavar roupa, pode-se efectuar o esvaziamento de emergência da água contida no interior do tambor.
- 13 A roupa não foi centrifugada correctamente** As grandes peças de roupa estão enroladas e não distribuídas uniformemente no tambor. É necessário lavar sempre peças de roupa grandes e pequenas.
- 14 Resíduos de detergente na roupa** Muitos detergentes sem fosfatos contêm substâncias dificilmente solúveis em água.
Selecione o programa Enxaguamento ou então escove a roupa.
- 15 O resultado da lavagem não é satisfatório**
- Provavelmente foi utilizado pouco detergente ou um detergente não adequado
 - As nódoas difíceis não foram submetidas a um pré-tratamento
 - Não foi escolhida a temperatura correcta
 - O tambor está demasiado carregado.

VISUALIZAÇÃO DE ERROS

Em caso de mau funcionamento a máquina indicará a anomalia por meio de um código de erro visualizado pelo visor.

<i>Código do erro</i>	<i>Descrição do problema</i>
	Porta de óculo não fechada correctamente. Tente fechá-la novamente.
	Activação do dispositivo Acqua stop. Contacte o centro de assistência mais próximo depois de cortar a alimentação eléctrica e fechar a torneira de água.
	Não carrega a água para a lavagem. Ver ponto 2 da lista de anomalias
	Não descarrega a água. Ver ponto 4 da lista de anomalias.

Para todos os outros códigos de erro visualizados, contacte o Centro de assistência mais próximo depois de cortar a alimentação eléctrica e fechar a torneira de água.

7. INFORMAÇÕES ADICIONAIS PARA O UTILIZADOR

As seguintes informações são fornecidas em conformidade com o Regulamento Europeu Eco- Design (UE) 2019/2023

Os valores de consumo indicados na tabela para programas que não o Eco 40-60 são puramente indicativos.

Máquina de lavar roupa

Programa	Capacidade nominal (kg)	Consumo de energia (kWh/ciclo) *	Consumo de água (l/ciclo) (*)	Duração do programa (h:min)*	Temperatura máxima (°C) 5 min (*) (**)	Velocidade de centrifugação (rotações por minuto) *	Humidade residual (%) *	Utilização de detergente
Eco 40-60**	7	1,02	49	2:50	46	1400 (1200) (1000)	48 (55) (61)	Detergente líquido ou em pó para roupas de cor, sem lixívia ou branqueadores óticos
Eco 40-60**	3,5	0,70	43	02:40	36	1400 (1200) (1000)	49 (56) (62)	
Eco 40-60**	2	0,50	39	02:30	32	1400 (1200) (1000)	54 (60) (65)	
Algodão 20 °C	7	0,24	62	01:51	20	1400 (1200) (1000)	53 (57) (63)	Já para roupas brancas e de cor clara, uso de detergente normal com a utilização de branqueadores.
Algodão 40 °C	7	0,38	62	01:51	40	1400 (1200) (1000)	53 (57) (63)	
Algodão 40 °C + Pré-lavagem	7	1,02	78	02:18	40	1400 (1200) (1000)	53 (57) (63)	(com lavagem a frio até 90°).
Algodão 60 °C	7	1,11	62	01:51	55	1400 (1200) (1000)	53 (57) (63)	Consulte a <i>tabela Programas</i>
Sintéticos 40 °C	3,5	0,62	50	01:43	40	1000	30	Detergente para roupas de cor/ delicadas, sem branqueadores óticos
Cargas mistas 40 °C	3	0,40	36	0:50	40	1200	57	Detergente normal sem branqueadores
Lã 30 °C	2	0,20	49	00:47	30	600	55	Detergente para roupas de lã

* Os valores verificados podem ser diferentes dos indicados devido à pressão, à dureza e à temperatura da água de entrada, à temperatura ambiente, ao tipo, à quantidade e ao grau de sujidade da roupa, ao detergente utilizado; às oscilações da tensão de rede e às funções adicionais selecionadas.

** Programa de teste em conformidade com o regulamento Eco-design europeu (UE 2019/2023) e ao regulamento europeu sobre a etiquetagem de energia com água fria (15 °C) (UE 2019/2014)

*** Máxima temperatura alcançada durante, pelo menos, 5 minutos dentro da carga da máquina de lavar roupa.

AVISO IMPORTANTE PARA AS INSTITUIÇÕES DE TESTES.

Os modelos destinados a serem embutidos dentro de um móvel devem ser testados dentro da box de teste regulamentar e com o painel frontal em conformidade com as instruções de instalação do fabricante.

**** Programa Eco 40-60**

Programa de testes em conformidade com o regulamento europeu Eco-design (UE 2019/2023) e o regulamento europeu de rotulagem energética com água fria (15°C) (UE 2019/2014).

Programa de lavagem capaz de lavar roupas de algodão com sujidade normal, declaradas laváveis a 40 °C ou 60 °C em conjunto no mesmo ciclo.

O ciclo de **lavagem e secagem** serve para a lavagem de roupas de algodão com sujidade normal, que podem ser lavadas juntas a 40 °C ou 60 °C, no mesmo ciclo, para que se possa obter um grau de secagem de forma que possam ser guardadas diretamente no armário.

Serviço de assistência aos clientes

As peças de reposição originais estão disponíveis aos clientes por um período mínimo de 10 anos a partir da disponibilização da máquina no mercado.

Contate o departamento de assistência técnica do seu país ou consulte o sítio Web, registe o produto com os códigos exigidos. Poderá também resolver por si mesmo possíveis anomalias antes de contactar a assistência técnica, consulte a seção do manual.

A base de dados EPREL da UE fornece informações relacionadas ao desempenho da máquina de lavar roupa e da máquina secadora. Esta base de dados pode ser consultada diretamente, através do código QR presente na rotulagem energética da máquina de lavar roupa e da máquina secadora ou com a ligação <https://eprel.ec.europa.eu>. Nesse caso, deverá introduzir o nome do modelo presente na placa de identificação, afixada na lateral da porta. Para informações detalhadas sobre a rotulagem energética: www.theenergylabel.eu.

Se a anomalia persistir, contate o Centro de Assistência Técnica autorizado e forneça o código da anomalia. Os contatos da assistência técnica estão disponíveis no certificado de garantia e no sítio Web.

ISTRUZIONI DI MONTAGGIO DELLE LAVATRICI INTEGRABILI	IT
ASSEMBLY INSTRUCTIONS FOR BUILT-IN WASHING MACHINES	EN
MONTAGEANLEITUNG FÜR EINBAUBAREWASCH- MASCHINEN	DE
INSTRUCTIONS DE MONTAGE DES LAVE-LINGE INTÉGRABLES	FR
INSTRUCCIONES DE INSTALACIÓN DE LAS LAVA- DORAS INTEGRABLES	ES
INSTRUÇÕES DE MONTAGEM DAS MÁQUINAS DE LAVAR ROUPA INTEGRÁVEIS	PT
MONTAGEINSTRUCTIES VAN INTEGREERBARE WASMACHINES	NL
MONTERINGSANVISNING FOR INTEGRERBARE VASKEMASKINER	DK
MONTERINGSANVISNINGAR FÖR INBYGGNADSBA- RA TVÄTTMASKINER	SE
ANKASTRE ÇAMAŞIR MAKİNELERİ İÇİN MONTAJ TALİMATLARI	TR
ИНСТРУКЦИИ ПО МОНТАЖУ ВСТРОЕННЫХ СТИРАЛЬНЫХ МАШИН	RU
INSTRUKCJA MONTAŻU PRALEK DO ZABUDOWY	PL
تعليمات تركيب الغسالات المدمجة	AR

IT	Pagina	1
EN	Page	4
DE	Seite	7
FR	Page	10
ES	Página	13
PT	Página	16
NL	Bladzijde	19
DK	Side	22
SE	Sida	25
TR	Sayfa	28
RU	Страница	31
PL	Strona	34
AR	صفحة	37

ISTRUZIONI DI MONTAGGIO DELLE LAVATRICI INTEGRABILI

IMPORTANTE - La macchina risponde alle vigenti norme di sicurezza relative alle apparecchiature elettriche e deve essere installata da un tecnico specializzato secondo le norme in vigore, onde evitare pericoli per l'utente.

Dimensioni per l'inserimento Le quote del vano di alloggiamento devono essere: altezza minima **820mm**, larghezza minima **600mm** e profondità minima **584mm** (fig. 1).

Notizie tecniche per l'applicazione del pannello Il pannello può essere fissato sul lato sinistro oppure sul lato destro della lavabiancheria (fig. 2)

La macchina viene fornita predisposta per assemblare il pannello sul lato sinistro; infatti sulla destra si trovano il sistema di chiusura push-pull (nella parte superiore) ed il gommino (nella parte inferiore).

Se si desidera utilizzare la chiusura magnetica al posto della chiusura push pull, occorre togliere il supporto esistente e montare quello in dotazione che porta la chiusura magnetica.

Importante! Durante le operazioni per l'applicazione del pannello (smontaggio della facciata di tutti i particolari di incernieramento e di chiusura) la lavatrice, deve essere assolutamente disinserita dalla rete di alimentazione elettrica.

Avvertenza - Per fissare il pannello sul lato destro (senso di apertura contrario a quello dell'oblò) occorre smontare dalla parte anteriore della macchina la chiusura push pull (oppure il magnete) ed il gommino (fig. 3-A) e applicarli sul lato opposto (fig. 3-B).

Tutti i particolari applicati alla facciata della lavatrice devono essere rimontati correttamente (nessun foro deve risultare aperto) per evitare assolutamente di toccare parti sotto tensione all'interno della macchina.

La nostra società declina ogni responsabilità per inosservanza delle predette norme di sicurezza.

Uso della macchina

1) Stabilire l'altezza dello zoccolo della cucina: l'altezza del pannello in legno si ottiene stabilendo prima l'altezza dello zoccolo della cucina.

Esempio: per uno zoccolo di **100mm** corrisponde un'altezza massima del pannello di **720mm**. Se l'altezza dello zoccolo deve essere aumentata, si dovrà ridurre l'altezza del pannello in legno

-
- 2) Posizionare la maschera nel lato interno del pannello e far coincidere l'altezza dello zoccolo stabilita, con il lato inferiore del pannello stesso (**fig. 4**) attraverso la scala graduata. La maschera deve essere centrata anche in senso orizzontale, facendo riferimento alle linee verticali segnate nelle estremità.
 - 3) Dopo aver posizionato la maschera nella corretta posizione, tracciare le posizioni dei seguenti fori, entrando con la punta della matita:
 - fori per le cerniere e per le viti di fissaggio delle cerniere (**fig. 4**)
 - foro di fissaggio della piastrina metallica (quando si desidera utilizzare la chiusura magnetica), oppure del gancio per la chiusura push pull (**fig. 4, A - B**)

Applicazione dei particolari sul pannello e fissaggio del pannello

- 1) Praticare sul pannello i fori per l'applicazione delle cerniere (**fig. 5**), del gancio di chiusura per la chiusura push pull (**fig. 5**), oppure della piastrina metallica se si desidera utilizzare la chiusura magnetica (**fig. 6**) e dei fori di fissaggio delle cerniere (**fig. 6**).
- 2) La profondità di 13mm dei fori diametro 2mm, per il fissaggio delle cerniere e della piastrina metallica per il magnete, è valida per il pannello in **legno massiccio**. Per il **pannello in truciolare** forare solamente il rivestimento superiore – **fig. 6**.
- 3) Avvitare al pannello le due cerniere (**fig. 7**)
- 4) Montare, nel lato opposto alle cerniere, il gancio di chiusura per la chiusura push pull, oppure la piastrina metallica per il magnete (**fig. 7**)
- 5) Fissare il pannello alla lavabiancheria seguendo le istruzioni della **fig. 8**.

Regolazione delle cerniere

Se il pannello, dopo averlo applicato alla lavatrice, si presenta leggermente inclinato o decentrato, rispetto la parte anteriore della macchina, è possibile correggere la sua posizione agendo sulla parte mobile delle cerniere (**fig. 9**).

Posizionamento nella sede d'incasso

Inserire la lavatrice nel vano d'incasso, girare i piedini se necessario, per livellarla su piano orizzontale e bloccarli con l'apposito controdado. In presenza dei piedini regolabili posteriori, consultare il libretto uso e manutenzione.

Per impedire che vibrazioni dell'apparecchio vengano trasmesse ai mobili in cui risulta inserito, si deve evitare che le fiancate e il piano superiore vengano a contatto con i mobili stessi, **assicurandosi che rimanga una luce di almeno 2mm**. Anche il retro della macchina deve rimanere distante dalla parete posteriore.

Se il vano d'incasso ha l'altezza di 870 mm deve essere

utilizzato il kit di innalzamento della lavabiancheria acquistabile tramite il Servizio Ricambi.

E' comunque necessario, per adeguarsi alle norme di sicurezza, chiudere completamente le aperture che si dovessero formare tra il pavimento e il lato inferiore dello zoccolo e tra il pavimento e le fiancate della macchina quando la lavatrice è posizionata al termine di una linea di mobili.

La copertura deve assolutamente impedire di toccare parti dell'impianto elettrico sotto tensione e deve richiedere l'uso di un utensile per essere tolta.

La nostra società declina ogni responsabilità per inosservanza delle predette norme di sicurezza.

Applicazione dello zoccolo

Lo zoccolo continuo dei mobili componibili dovrà essere removibile per permettere l'eventuale pulizia della pompa di scarico. In alcuni casi, lo zoccolo dei mobili componibili non è continuo, ma è limitato semplicemente alla larghezza della lavatrice. In questo caso, lo zoccolo del mobile può essere fissato allo zoccolo della lavatrice con 4 viti, rispettando i 4 riferimenti predisposti sul medesimo (**vedi fig. 9-10-11**).

L'applicazione dello zoccolo dei mobili non deve prevedere l'eliminazione o la modifica dello zoccolo della lavatrice, ma quest'ultimo, per ragioni di sicurezza non può essere tolto e deve rimanere assolutamente integro e fissato alla lavatrice.

ASSEMBLY INSTRUCTIONS FOR BUILT-IN WASHING MACHINES

IMPORTANT - This machine complies with current safety regulations governing electrical appliances and, to ensure user safety, it must be installed by a qualified technician as required by current legislation

Size of cabinet The minimum dimensions of the cabinet are: height **820** mm, width **600** mm, depth **584** mm (fig. 1).

Applying the panel The panel may be attached to the left- or right-hand side of the washing machine (fig. 2)
The machine is supplied fitted for a left-hand side panel attachment as the right-hand side is fitted with the push-pull lock (upper part) and the rubber pad (lower part).
Should you wish to use the magnetic lock instead of the push-pull lock, remove the push-pull lock support and fit the supplied magnetic lock support.

Important! Before fitting the panel (removing all the hinge and locking elements from the front) make sure the washing machine is totally disconnected from the mains power supply.

Warning - To fix the panel on the right-hand side (direction of opening opposite to that of the door) dismount the push-pull lock (or the magnet lock) from the front of the machine and the rubber pad (fig. 3-A) and fit them on the opposite side (fig. 3-B).

All the elements applied to the front of the washing machine must be remounted correctly (no holes must remain open) in order to make it impossible to touch live components inside the machine.

Our company declines all liability for failure to observe the above safety requirement.

Using the template

- 1) Measure the height of the kitchen baseboard: the height of the wooden panel is obtained by first establishing the height of the kitchen baseboard.
E.g.: for a **100** mm high baseboard, the maximum height of the panel is **720** mm. If the height of the baseboard must be increased, the height of the wooden panel must be reduced.

Place the template of the inner side of the panel and match the height of the baseboard with the lower edge of the panel (**fig. 4**) using the graduated scale. Make sure the template is horizontally centred with reference to the vertical lines marked at the ends.

After placing the template in the correct position, trace the positions of the following holes, pushing in with the tip of your pencil:

- holes for the hinges and hinge screws (**fig. 4**)
- holes for fixing the metal plate (if the magnetic lock is used), or the hook for the push-pull lock (**fig. 4, A - B**)

Applying the panel elements and fixing the panel

- 1) Drill the holes for the hinges (**fig. 5**), the hook for the push-pull lock (**fig. 5**), or the metal plate if you decide to use the magnetic lock (**fig. 6**), and the holes for fixing the hinges (**fig. 6**).
- 2) The 13 mm depth of the 2 mm holes, for fixing the hinges and a metal plate for the magnet lock, only applies to the **solid wood panel**. For the **chipboard panel**, simply drill the upper coating – **fig. 6**.
- 3) Screw the two hinges to the panel (**fig. 7**)
- 4) Mount the hook for the push-pull lock or the metal plate for the magnet lock on the side opposite the hinges (**fig. 7**).
- 5) Fix the panel to the washing machine following the instructions shown in **fig. 8**.

Adjusting the hinges

If, after applying the panel to the washing machine, it is slightly inclined or off-centre with respect to the front of the machine, correct its position by adjusting the mobile part of the hinges (**fig. 9**).

Positioning the washing machine in the cabinet

Position the washing machine in the cabinet and, if necessary, adjust the feet to level it and lock them with the relative locknut. On appliances with adjustable rear feet, refer to the operator's manual.

To prevent the vibrations generated by the washing machine from being transmitted to the cabinet, make sure the sides and top do not touch the cabinet. **There must be a gap of at least 2 mm.** The back of the machine must also remain detached from the rear panel.

If the cabinet is 870 mm high, the washing machine heightening kit on sale from the Spare Parts Service, must be used.

To comply with safety legislation, any gaps between the floor and the bottom of the baseplate and between the floor and the sides of the machine when it is positioned at the end of a line of furniture must be completely closed.

The cover must be installed in such a way as to make it

impossible to touch live components and a tool must be required to remove it.

Our company declines all liability for failure to observe the above safety requirement.

Applying the baseboard

It must be possible to remove the continuous kitchen baseboard to allow the drain pump to be cleaned if necessary.

In some cases, the baseboard is not continuous but limited to the width of the washing machine. In this case, the kitchen baseboard can be fixed to the washing machine baseboard with 4 screws, respecting the 4 reference marks (**see fig. 9-10-11**).

When applying the kitchen baseboard, the washing machine baseboard may not be removed or adapted as, for reasons of safety, it must remain as it is, in one piece and fixed to the washing machine.

MONTAGEANLEITUNG FÜR EINBAUBARE WASCHMASCHINEN

WICHTIG – Die Waschmaschine entspricht den geltenden Sicherheitsvorschriften für elektrische Geräte und muss von einem Fachtechniker entsprechend den geltenden Normen installiert werden, um Gefahren für den Benutzer zu vermeiden.

Abmessungen für den Einbau Der Einbauraum muss wie folgt bemessen sein: Mindesthöhe **820mm**, Mindestbreite **600mm** und Mindestdiefe **584mm** (**Abb. 1**).

Technische Angaben zur Montage der Platte Die Platte kann entweder auf der linken oder auf der rechten Seite der Waschmaschine befestigt werden (**Abb. 2**)
Die Waschmaschine wird für die linksseitige Befestigung der Platte geliefert. Auf der rechten Seite befinden sich das Verriegelungssystem Push-pull (im oberen Bereich) und das Gummi (im unteren Bereich).
Wenn Sie anstatt der Push-pull Verriegelung die Magnetverriegelung benutzen möchten, muss die angebrachte Halterung entfernt und die mitgelieferte Halterung mit der Magnetverriegelung montiert werden.

Wichtig! Während der Montagearbeiten der Platte (Entfernen aller Einzelteile der Scharniere und der Verriegelungen von der Frontplatte) muss die Waschmaschine unbedingt vom Stromnetz getrennt sein.

Hinweis – Zur Befestigung der Platte auf der rechten Seite (Öffnungsrichtung umgekehrt zu der des Bullauges) müssen die Push-pull Verriegelung (bzw. der Magnet) sowie das Gummi (**Abb. 3-A**) von der Vorderseite abmontiert und auf der gegenüberliegenden Seite angebracht werden (**Abb. 3-B**).

Alle auf der Frontseite der Waschmaschine angebrachten Teile müssen wieder korrekt montiert werden (es darf kein Loch offen bleiben), um zu vermeiden, dass unter Spannung stehende Teile innerhalb der Waschmaschine berührt werden können.

Bei Nichtbeachtung der oben genannten Sicherheitsvorschriften übernimmt unser Unternehmen keinerlei Haftung.

Gebrauch der Maske 1) Die Höhe des Sockels der Küchenmöbel festlegen: Die Höhe der Holzplatte kann erst durch vorheriges Festlegen des Sockels der Küchenmöbel definiert werden.
Beispiel: Einem **100mm** hohen Sockel entspricht eine maximale Höhe der Platte von **720mm**. Wenn die Höhe des Sockels vergrößert werden muss, die Höhe der Holzplatte verringern.

-
- 2) Die Maske auf der Innenseite der Platte positionieren, und zwar so, dass die festgelegte Sockelhöhe mit der Unterkante der Platte übereinstimmt (**Abb. 4**), hierzu eine Mess-Skala benutzen. Die Maske muss auch horizontal zentriert sein, und zwar unter Bezugnahme auf die an den Enden markierten senkrechten Linien.
 - 3) Nach erfolgter Positionierung der Maske in der korrekten Position, die Positionen folgender Löcher mit der Spitze eines Bleistiftes einzeichnen:
 - Löcher für die Scharniere und die Befestigungsschrauben der Scharniere (**Abb. 4**)
 - Loch zur Befestigung des Metallplättchens (bei Verwendung der Magnetverriegelung) oder des Hakens für die Push-pull Verriegelung (**Abb. 4, A - B**)

Montage der Einzelteile auf der Platte und Befestigung der Platte

- 1) An der Platte die Löcher zum Anbringen der Scharniere (**Abb. 5**), des Verschlussakens für die Push-pull Verriegelung (**Abb. 5**), oder des Metallplättchens für den eventuellen Gebrauch der Magnetverriegelung (**Abb. 6**) sowie die Löcher zur Befestigung der Scharniere bohren (**Abb. 6**).
- 2) Für die Platte aus **Massivholz** gelten folgende Maße: 13 mm tiefe Bohrlöcher mit einem Durchmesser von 2 mm, für die Befestigung der Scharniere und des Metallplättchens für den Magnet. Für die **Spanplatte** nur die obere Verkleidung anbohren - **Abb. 6**.
- 3) Die beiden Scharniere an der Platte anschrauben (**Abb. 7**)
- 4) Auf der gegenüberliegenden Seite der Scharniere den Verschlussaken für die Push-pull Verriegelung oder das Metallplättchen für den Magnet (**Abb. 7**) montieren.
- 5) Entsprechend den in der **Abb. 8** dargestellten Anleitungen die Platte an der Waschmaschine anbringen.

Einstellung der Scharniere

Wenn die Platte nach der Montage an der Waschmaschine etwas schief oder nicht zentriert zum vorderen Teil der Maschine sitzt, die Plattenposition durch Regulierung des beweglichen Teils der Scharniere korrigieren (**Abb. 9**).

Positionierung im Einbauraum

Die Waschmaschine in den Einbauraum einfügen, die Stellfüße ggf. drehen, um sie eben aufzustellen und dann die Stellfüße mit der entsprechenden Gegenmutter blockieren. Bei der Ausführung mit hinteren Stellfüßen die Gebrauchs- und Pflegeanleitung zu Rate ziehen.

Um zu verhindern, dass die Schwingungen des Gerätes auf die Möbel übertragen werden, in die die Maschine eingebaut ist, muss vermieden werden, dass die Seitenwände und der Ober- teil mit den Möbeln in Kontakt kommen, indem Sie **einen Abstand von mindestens 2 mm lassen**. Auch die Rückseite der Waschmaschine darf nicht die Rückwand berühren.

Falls der Einbauraum eine Höhe von 870 mm haben sollte, ist der Bausatz zur Erhöhung der Waschmaschine zu verwenden. Der Bausatz ist mittels des Ersatzteilservice erhältlich.

In Übereinstimmung mit den geltenden Sicherheitsvorschriften müssen die Öffnungen, die sich eventuell zwischen dem Fußboden und der Unterseite des Sockels sowie zwischen dem Fußboden und den Seitenwänden der Waschmaschine bilden, unbedingt geschlossen werden, sofern die Waschmaschine am Ende einer Möbellinie positioniert ist.

Das Abdecken der Öffnungen soll vermeiden, dass die unter Spannung stehenden Teile der elektrischen Anlage berührt werden können. Zum Entfernen der Abdeckungen ein Werkzeug und niemals die Hände benutzen.

Bei Nichtbeachtung der oben genannten Sicherheitsvorschriften übernimmt unser Unternehmen keinerlei Haftung.

Anbringen des Sockels

Der Sockel der Einbaumöbel muss entfernbare sein, um die Abwasserpumpe eventuell reinigen zu können.

In einigen Fällen, ist der Sockel der Einbaumöbel nicht an einem Stück bzw. ein einziges Teil, sondern einfach auf die Breite der Waschmaschine begrenzt, sodass der Möbelsockel mit 4 Schrauben am Waschmaschinensockel befestigt werden kann. Hierzu die 4 auf dem Sockel markierten Bezugspunkte beachten (**siehe Abb. 9-10-11**).

Zum Anbringen des Möbelsockels niemals den Waschmaschinensockel entfernen oder umrüsten. Dieser muss absolut unversehrt und an der Waschmaschine befestigt bleiben.

INSTRUCTIONS DE MONTAGE DES LAVE-LINGE INTÉGRABLES

IMPORTANT - La machine est conforme aux normes de sécurité en vigueur en matière d'appareils électriques et doit être installée par un technicien qualifié conformément aux normes en vigueur, afin d'éviter tout risque pour l'utilisateur.

Dimensions pour la pose Les cotes du logement pour la pose doivent être : hauteur minimum **820** mm, largeur minimum **600** mm et profondeur minimum **584** mm (**fig. 1**).

Informations techniques pour l'application du panneau Le panneau peut être fixé soit du côté gauche soit du côté droit du lave-linge (**fig. 2**)
La machine est fournie prévue pour le montage du panneau du côté gauche ; on trouve en effet sur la droite le système de fermeture « pousser-tirer » (dans la partie supérieure) et le butoir en caoutchouc (dans la partie inférieure).
Si l'on veut utiliser la fermeture magnétique au lieu de la fermeture pousser-tirer, il faut enlever le support existant et monter le support fourni avec la fermeture magnétique.

Important! Pendant les opérations pour l'application du panneau (démontage de toutes les pièces d'articulation et fermeture de la façade), il faut obligatoirement débrancher le lave-linge du réseau d'alimentation électrique.

Avertissement - Pour fixer le panneau du côté droit (sens d'ouverture contraire à celui du hublot), il faut démonter la fermeture pousser-tirer (ou l'aimant) et le butoir (**fig. 3-A**) du devant de la machine et les appliquer du côté opposé (**fig. 3-B**).
Toutes les pièces appliquées à la façade du lave-linge doivent être remontées correctement (il ne doit y avoir aucun trou ouvert) de façon à éviter tout risque de contact avec des composants sous tension à l'intérieur de la machine.

Notre société décline toute responsabilité en cas d'inobservance des normes de sécurité susmentionnées.

Utilisation du gabarit

- 1) Définir la hauteur de la plinthe de la cuisine : il faut d'abord définir cette cote pour obtenir la hauteur du panneau en bois.
Exemple : avec une plinthe de **100** mm, la hauteur maximum du panneau est de **720** mm. S'il faut augmenter la hauteur de la plinthe, la hauteur du panneau en bois doit être diminuée en conséquence.

-
- 2) Positionner le gabarit du côté interne du panneau et faire coïncider la hauteur de plinthe définie avec le côté inférieur du panneau (**fig. 4**) en utilisant l'échelle graduée. Le gabarit doit également être centré à l'horizontale, en se référant aux lignes verticales marquées dans les extrémités.
 - 3) Après avoir positionné le gabarit dans la position correcte, tracer les positions des trous indiqués ci-dessous avec la pointe d'un crayon :
 - trous pour les charnières et pour les vis de fixation des charnières (**fig. 4**) ;
 - trou de fixation de la plaquette métallique (quand on utilise la fermeture magnétique) ou du crochet de la fermeture pousser-tirer (**fig. 4, A - B**).

Application des pièces sur le panneau et fixation du panneau

- 1) Sur le panneau, percer les trous pour l'application des charnières (**fig. 5**), du crochet de la fermeture pousser-tirer (**fig. 5**) ou de la plaquette métallique de la fermeture magnétique (**fig. 6**) et des vis de fixation des charnières (**fig. 6**).
- 2) La profondeur de 13 mm des trous diamètre 2 mm, pour la fixation des charnières et de la plaquette métallique pour l'aimant, se réfère au panneau en **bois massif**. Pour le panneau **en panneau de particules**, percer uniquement le revêtement supérieur – **fig. 6**.
- 3) Visser les deux charnières (**fig. 7**) sur le panneau.
- 4) Du côté opposé aux charnières, monter le crochet de la fermeture pousser-tirer ou la plaquette métallique pour l'aimant (**fig. 7**).
- 5) Fixer le panneau au lave-linge en suivant les instructions indiquées sur la **fig. 8**.

Réglage des charnières

Si, après son application sur le lave-linge, le panneau est légèrement incliné ou décentré par rapport au devant de la machine, il est possible de corriger sa position en agissant sur la partie mobile des charnières (**fig. 9**).

Positionnement dans le logement d'encastrement

Introduire le lave-linge dans le logement d'encastrement ; si nécessaire, tourner les pieds de façon à le mettre de niveau sur le plan horizontal, puis les bloquer avec le contre-écrou prévu à cet effet. S'il y a les pieds réglables arrière, consulter le manuel d'utilisation et d'entretien.

Afin d'éviter que les vibrations de l'appareil soient transmises aux meubles voisins, il faut éviter que les panneaux latéraux et le dessus entrent en contact avec ces meubles, **en veillant à laisser un espace libre d'au moins 2 mm**. L'arrière de la machine doit, lui aussi, rester à distance du mur.

Si le logement d'encastrement a une hauteur de 870 mm, il faut utiliser le kit pour rehausser le lave-linge qui peut être acheté à travers le Service Pièces de rechange.

Dans tous les cas, afin de se conformer aux normes de sécurité, il faut fermer complètement les éventuelles ouvertures entre le sol et le côté inférieur de la plinthe et entre le sol et les panneaux latéraux de la machine quand le lave-linge est positionné à la fin d'une ligne de meubles.

L'habillage doit obligatoirement empêcher que des composants sous tension de l'installation électrique puissent être touchés et ne doit pouvoir être enlevé qu'avec un outil.

Notre société décline toute responsabilité en cas d'insobserance des normes de sécurité susmentionnées.

Application de la plinthe

La plinthe continue des meubles modulables doit être amovible, de façon à permettre l'éventuel nettoyage de la pompe de vidange.

Dans certains cas, la plinthe des meubles modulables n'est pas continue, mais limitée à la largeur du lave-linge. Dans ce cas, la plinthe du meuble peut être fixée à la plinthe du lave-linge avec 4 vis, en respectant les 4 repères indiqués sur celle-ci (**voir fig. 9-10-11**).

L'application de la plinthe des meubles ne doit pas prévoir l'élimination ou la modification de la plinthe du lave-linge ; en effet, pour des raisons de sécurité, cette dernière ne peut pas être enlevée et doit obligatoirement être laissée intacte et fixée au lave-linge.

INSTRUCCIONES DE INSTALACIÓN DE LAS LAVADORAS INTEGRABLES

IMPORTANTE - La máquina cumple las normas de seguridad vigentes relativas a los aparatos eléctricos y debe ser instalada por un técnico especializado según las normas en vigor, a fin de evitar peligros para el usuario.

Dimensiones para la introducción Las cotas del vano de alojamiento deben ser: altura mínima **820mm**, anchura mínima **600mm** y profundidad mínima **584mm** (fig. 1).

Información técnica para la instalación del panel

El panel se puede fijar por el lado izquierdo o por el lado derecho de la lavadora (fig. 2)

La máquina que se suministra está preparada para ensamblar el panel por el lado izquierdo; en efecto, en la derecha se encuentran el sistema de cierre push-pull (en la parte superior) y el elemento de goma (en la parte inferior).

Si se desea utilizar el cierre magnético en lugar del cierre push pull, es necesario desmontar el soporte existente e instalar el que forma parte del equipo base y que está dotado del cierre magnético.

¡Importante! Durante las operaciones para la instalación del panel (desmontaje de la parte anterior de todas las piezas de engoznado y de cierre) la lavadora debe estar absolutamente desconectada de la red de alimentación eléctrica.

Advertencia - Para fijar el panel por el lado derecho (sentido de apertura contrario al de la puerta) es necesario desmontar el cierre push pull (o el imán) y el elemento de goma (fig. 3-A) de la parte delantera de la máquina e instalarlos por el lado opuesto (fig. 3-B).

Es necesario volver a instalar de forma correcta todas las piezas instaladas por la parte anterior de la lavadora (ningún orificio debe estar abierto) para evitar absolutamente tocar las piezas bajo tensión en el interior de la máquina.

Nuestra sociedad rechaza cualquier responsabilidad ante la no observancia de dichas normas de seguridad.

Uso de la máscara

1) Establecer la altura del zócalo de la cocina: la altura del panel de madera se obtiene tras haber establecido la altura del zócalo de la cocina.

Ejemplo: a un zócalo de **100mm** corresponde una altura máxima del panel de **720mm**. Si se debe aumentar la altura del zócalo, se deberá reducir la altura del panel de madera.

-
- 2) Situar la máscara por el lado interior del panel y hacer coincidir la altura establecida del zócalo con el lado inferior del panel (**fig. 4**) mediante la escala graduada. La máscara se debe centrar también en sentido horizontal, haciendo referencia a las líneas verticales indicadas en los extremos.
 - 3) Tras haber situado la máscara en la posición correcta, trazar las posiciones de los siguientes orificios, entrando con la punta del lápiz:
 - orificios para las bisagras y para los tornillos de fijación de las bisagras (**fig. 4**)
 - orificio de fijación de la placa metálica (cuando se desea utilizar el cierre magnético) o del gancho para el cierre push pull (**fig. 4, A - B**)

Instalación de las piezas en el panel y fijación del panel

- 1) Realizar en el panel los orificios para la instalación de las bisagras (**fig. 5**), del gancho de cierre para el cierre push pull (**fig. 5**) o de la placa metálica, si se desea utilizar el cierre magnético (**fig. 6**), y algunos orificios para la fijación de las bisagras (**fig. 6**).
- 2) La profundidad de 13mm de los orificios con diámetro de 2mm, para la fijación de las bisagras y de la placa metálica para el imán, tiene validez para el panel de **madera maciza**. Para el **panel de conglomerado** perforar solamente el revestimiento superior – **fig. 6**.
- 3) Enroscar las dos bisagras en el panel (**fig. 7**).
- 4) Instalar, por el lado opuesto a las bisagras, el gancho de cierre para el cierre push pull o la placa metálica para el imán (**fig. 7**).
- 5) Fijar el panel en la lavadora siguiendo las instrucciones de la **fig. 8**.

Regulación de las bisagras

Si el panel, tras haberlo instalado en la lavadora, aparece ligeramente inclinado o descentrado respecto a la parte anterior de la máquina, es posible corregir su posición actuando sobre la parte móvil de las bisagras (**fig. 9**).

Colocación en el alojamiento de empotramiento

Introducir la lavadora en el vano de empotramiento, girar los pies, si es necesario, para nivelarla sobre la superficie horizontal y bloquearlos con la contratuerca correspondiente. Si están presentes los pies regulables traseros, consúltese el manual de uso y mantenimiento.

Para impedir que las vibraciones del aparato se transmitan a los muebles en que está introducido, se debe evitar que los lados y la superficie superior entren en contacto con los muebles, **asegurándose de que permanezca una luz de por lo menos 2mm**. También la parte trasera de la máquina debe permanecer lejos de la pared trasera.

Si el vano de empotramiento tiene una altura de 870 mm, se debe utilizar el kit de elevación de la lavadora que se puede comprar a través del Servicio de Recambios.

En cualquier caso es necesario, para adecuarse a las normas de seguridad, cerrar completamente las aberturas que se formen entre el pavimento y el lado inferior del zócalo y entre el pavimento y los lados de la máquina cuando la lavadora está situada al final de una línea de muebles.

El revestimiento debe impedir absolutamente tocar las piezas de la instalación eléctrica bajo tensión y debe requerir el uso de una herramienta para su desmontaje.

Nuestra sociedad rechaza cualquier responsabilidad ante la no observancia de dichas normas de seguridad.

Instalación del zócalo

El zócalo continuo de los muebles modulares deberá ser amovible para permitir la eventual limpieza de la bomba de descarga.

En algunos casos, el zócalo de los muebles modulares no es continuo, sino que está limitado simplemente a la anchura de la lavadora. En este caso, el zócalo del mueble se puede fijar en el zócalo de la lavadora con 4 tornillos, respetando las 4 referencias presentes en el mismo (véanse las figs. 9-10-11).

La instalación del zócalo de los muebles no debe incluir la eliminación o la modificación del zócalo de la lavadora, pero este último, por razones de seguridad, no se puede desmontar y debe permanecer perfectamente íntegro y fijado en la lavadora.

INSTRUÇÕES DE MONTAGEM DAS MÁQUINAS DE LAVAR ROUPA INTEGRÁVEIS

IMPORTANTE – A máquina cumpre com as normas de segurança vigentes relativas aos aparelhos eléctricos e deve ser instalada por um técnico especializado de acordo com as normas em vigor, para evitar perigos para o utilizador.

Dimensões para o encaixe As medidas do compartimento de alojamento devem ser: altura mínima **820** mm, largura mínima **600** mm e profundidade mínima **584** mm (fig. 1).

Informações técnicas para a aplicação do painel O painel pode ser fixado no lado esquerdo ou, então, no lado direito da máquina de lavar roupa (fig. 2)
A máquina é fornecida preparada para montar o painel no lado esquerdo; na realidade, na parte direita encontram-se o sistema de fecho “push-pull” (na parte superior) e a borracha (na parte inferior).
Se desejar utilizar o fecho magnético no lugar do fecho “push pull”, é necessário cortar o suporte existente e montar o fornecido com o equipamento base que possui o fecho magnético.

Importante! Durante as operações para aplicar o painel (desmontagem de todas as peças de charneira e de fecho da fachada) a máquina de lavar roupa, deve estar taxativamente desligada da rede de distribuição eléctrica.

Advertência - Para fixar o painel no lado direito (sentido de abertura contrário ao da vigia) é necessário desmontar da parte anterior da máquina o fecho “push pull” (ou o íman) e a borracha (fig. 3-A) e aplicá-los no lado oposto (fig. 3-B).

Todas as peças aplicadas na fachada da máquina de lavar roupa devem ser remontadas correctamente (não deve estar aberto nenhum furo) para evitar, absolutamente, tocar partes sob tensão no interior da máquina.

A nossa sociedade declina toda e qualquer responsabilidade pela inobservância das normas de segurança anteriormente referidas.

Uso da máscara 1) Estabelecer a altura da base do fogão: a altura do painel de madeira é obtida estabelecendo-se primeiro a altura da base do fogão.
Exemplo: para uma base de **100** mm corresponde uma altura máxima do painel de **720** mm. Se a altura da base deve ser aumentada, dever-se-á reduzir a altura do painel de madeira

-
- 2) Colocar a máscara no lado interior do painel e fazer coincidir a altura da base estabelecida, com o lado inferior do próprio painel (**fig. 4**) com auxílio da escala graduada. A máscara deve estar centrada também no sentido horizontal, fazendo referência às linhas verticais marcadas nas extremidades.
 - 3) Depois de ter posicionado a máscara na posição correcta, traçar as posições dos seguintes furos, entrando com a ponta do lápis:
 - furos para charneiras e para os parafusos de fixação das charneiras (**fig.4**)
 - furo de passagem da chapa metálica (quando se deseja utilizar o fecho magnético), ou do gancho para o fecho “push pull” (**fig.4, A – B**)

Aplicação das peças no painel e fixação do painel

- 1) Efectuar furos no painel para a aplicação das charneiras (**fig. 5**), do gancho de fecho para o fecho “push pull” (**fig. 5**), ou da chapa metálica se desejar utilizar o fecho magnético (**fig. 6**) e dos furos de fixação das charneiras (**fig. 6**).
- 2) A profundidade de 13 mm dos furos com diâmetro de 2 mm, para a fixação das charneiras e da chapa metálica para o íman, é válida para o painel de **madeira maciça**. Para o **painel de madeira aglomerada** perfurar somente o revestimento superior – **fig. 6**.
- 3) Aparafusar as duas charneiras (**fig. 7**) ao painel
- 4) Montar, no lado oposto das charneiras, o gancho de fecho para o fecho “push pull” ou a chapa metálica para o íman (**fig.7**)
- 5) Fixar o painel da máquina de lavar roupa seguindo as instruções da **fig.8**.

Regulação das charneiras

Se o painel, uma vez aplicado à máquina de lavar roupa, se apresentar ligeiramente inclinado ou descentrado, em relação à parte anterior da máquina, é possível corrigir a sua posição agindo na parte amovível das charneiras (**fig.9**)

Localização do alojamento de encaixe

Introduzir a máquina de lavar roupa no compartimento de encaixe, girar os pés se for necessário, para nivelá-la no plano horizontal e bloqueá-los com a contraporca fornecida para o efeito. Se a máquina estiver equipada com pés de apoio traseiros reguláveis, consulte o manual de uso e manutenção. Para impedir que as vibrações do aparelho se transmitam aos móveis em que está inserido, deve-se evitar que as partes laterais e o plano superior entrem em contacto com os próprios móveis, **acertando-se que reste uma abertura de pelo menos 2 mm**. A parte traseira da máquina também deve permanecer distante da parede posterior.

Se o compartimento de encaixe possuir uma altura de 870 mm deve ser utilizado o kit para levantar a máquina de lavar roupa que pode ser comprado através do Serviço de Sobressalentes.

Todavia, para conformar-se às normas de segurança, é necessário fechar completamente as aberturas que eventualmente se formassem entre o pavimento e o lado inferior da base e entre o pavimento e as partes laterais da máquina quando a mesma está localizada no fim de uma bateria de móveis.

A cobertura deve impedir absolutamente de tocar nas partes do sistema eléctrico sob tensão e deve ser necessário o uso de uma ferramenta para retirá-la.

A nossa sociedade declina toda e qualquer responsabilidade pela inobservância das normas de segurança anteriormente referidas.

Aplicação da base

A base contínua dos móveis componíveis deverá ser removível para consentir a limpeza da bomba de descarga.

Em alguns casos, a base do móveis componíveis não é contínua, mas está limitada simplesmente à largura da máquina de lavar roupa. Neste caso, a base do móvel pode ser fixada à base da máquina de lavar roupa com 4 parafusos, respeitando as 4 marcas efectuadas na mesma (ver fig. 9-10-11).

A aplicação da base dos móveis deve prever a eliminação ou a modificação da base da máquina de lavar roupa, mas esta última, por motivos de segurança não pode ser retirada e deve ficar absolutamente intacta e fixada à máquina de lavar roupa.

MONTAGEINSTRUCTIES WASMACHINES

VAN INTEGREERBARE

BELANGRIJK – De machine voldoet aan de veiligheidsvoorschriften betreffende elektrische apparatuur en moet volgens de geldende voorschriften door een gespecialiseerde monteur worden geïnstalleerd, om gevaar voor de gebruiker te voorkomen.

Afmetingen voor de inbouw De afmetingen van de inbouwruimte moeten zijn: minimumhoogte **820** mm, minimumbreedte **600** mm en minimumdiepte **584** mm (fig.1).

Technische informatie voor het aanbrengen van het paneel Het paneel moet aan de linker- of rechterkant van de wasmachine worden bevestigd (fig. 2)
De machine wordt geleverd om het paneel links aan te brengen. Rechts bevinden zich namelijk het push-pull sluitsysteem (aan de bovenkant) en het rubber (aan de onderkant).
Als u liever van de magneetsluiting dan van de push-pull sluiting gebruikmaakt, moet de bestaande steun worden verwijderd en de bijgeleverde met de magneetsluiting worden aangebracht.

Belangrijk! Tijdens de handelingen om het paneel aan te brengen (demontage van de voorkant van alle scharnier- en sluitingsonderdelen), moet de wasmachine persé van het elektriciteitsnet zijn gekoppeld.

Waarschuwing – Om het paneel aan de rechterkant (opening in de tegenovergestelde richting van die van het raampje) te bevestigen, moet de push-pull sluiting (of de magneet) en het rubber (fig. 3-A) van de voorkant van de machine worden gedemonteerd en aan de andere kant worden aangebracht (fig. 3-B).

Alle aan de voorkant van de wasmachine aangebrachte onderdelen moeten goed worden hermonteerd (geen gat mag open blijven), om te voorkomen dat onder stroom staande delen in de machine kunnen worden aangeraakt.

Onze firma wijst elke vorm van aansprakelijkheid af voor niet-inachtneming van bovengenoemde veiligheidsvoorschriften.

De bescherming gebruiken 1) Bepaal de hoogte van de voetlijst van de keuken: de hoogte van het houten paneel wordt verkregen door eerst de hoogte van de voetlijst van de keuken te bepalen.
Bijvoorbeeld: met een voetlijst van **100** mm komt een paneel met een maximumhoogte van **720** mm overeen. Als de hoogte van de voetlijst moet toenemen, moet de hoogte van het houten paneel worden verminderd.

-
- 2) Plaats de bescherming aan de binnenkant van het paneel en laat de vastgestelde hoogte van de voetlijst via de schaalverdeling overeenkomen met de onderkant van het paneel zelf (**fig. 4**). De bescherming moet ook horizontaal zijn gecentreerd. Houd u hierbij aan de verticale lijnen die aan de uiteinden zijn aangegeven.
 - 3) Na de bescherming op de juiste plaats te hebben aangebracht, geeft u met de punt van een potlood de plaats aan van de volgende gaten:
 - gaten voor de scharnieren en voor de bevestigingsschroeven van de scharnieren (**fig. 4**).
 - gaten ter bevestiging van het metalen plaatje (als u de magneetsluiting wenst te gebruiken), of van de haak voor de push-pull sluiting (**fig. 4, A - B**).

De onderdelen op het paneel aanbrengen en het paneel bevestigen

- 1) Boor de gaten in het paneel om de scharnieren (**fig. 5**), de haak voor de push-pull sluiting (**fig. 5**), of het metalen plaatje (**fig. 6**) aan te brengen, als u de magneetsluiting wilt gebruiken, en de gaten ter bevestiging van de scharnieren (**fig. 6**).
- 2) De diepte van 13 mm van de gaten met een doorsnede van 2 mm voor de bevestiging van de scharnieren en van het metalen plaatje voor de magneet gelden voor het **massief houten** paneel. Boor bij het **spaanplaat paneel** alleen gaten in de bovenste bekleding – **fig. 6**.
- 3) Schroef de twee scharnieren aan het paneel (**fig. 7**).
- 4) Monteer de sluithaak van de push-pull sluiting of het metalen plaatje voor de magneet aan de andere kant (**fig. 7**).
- 5) Bevestig het paneel aan de wasmachine en volg hierbij de instructies van **fig. 8**.

De scharnieren afstellen

Als het paneel, na het op de wasmachine te hebben aangebracht t.o.v. de voorkant van de machine een beetje schuin staat of niet helemaal in het midden, kan de stand via het bewegende gedeelte van de scharnieren worden gecorrigeerd (**fig. 9**).

De wasmachine in de inbouwruimte zetten

Zet de wasmachine in de inbouwruimte, draai indien nodig aan de pootjes om haar op een horizontaal oppervlak waterpas te zetten en zet ze met de contramoer vast. Bij regelbare pootjes achter moet u de gebruiks- en onderhoudsinstructies raadplegen.

Om te voorkomen dat trillingen van het apparaat overgaan op de meubels waarin het is ingebouwd, moet worden voorkomen dat de zijkanalen en het bovenblad in aanraking komen met de meubels zelf, **door u ervan te verzekeren dat er een ruimte**

van ten minste 2 mm overblijft. Ook de achterkant van de machine moet van de achterwand staan.

Als de inbouwruimte een hoogte heeft van 870 mm, moet de verhogingskit van de wasmachine worden gebruikt, die verkrijgbaar is via de Reserveonderdelen Service.

Om u aan de veiligheidsvoorschriften aan te passen, moeten de openingen die tussen de vloer en de onderkant van de sokkel en tussen de vloer en de zijkanten van de machine kunnen ontstaan volledig worden gesloten, als de wasmachine aan het eind van een reeks meubels is geplaatst.

De bedekking moet voorkomen dat delen waar stroom op staat kunnen worden aangeraakt en er moet gereedschap voor nodig zijn om haar te verwijderen.

Onze firma wijst elke vorm van aansprakelijkheid af voor niet-inachtneming van bovengenoemde veiligheidsvoorschriften.

De voetlijst aanbrengen

De doorlopende voetlijst van de montage-meubels moet kunnen worden verwijderd om de afvoerpomp eventueel te kunnen reinigen.

In sommige gevallen is de voetlijst van de montage-meubels niet doorlopend, maar eenvoudigweg beperkt tot de breedte van de wasmachine. In dit geval kan de voetlijst van het meubel met 4 schroeven aan de voetlijst van de wasmachine worden bevestigd. Neem hierbij de 4 referentiepunten erop in acht (**zie fig. 9-10-11**).

Bij het aanbrengen van de voetlijst van de meubels mag de voetlijst van de wasmachine niet worden verwijderd of gewijzigd. Uit veiligheidsoverwegingen mag deze niet worden verwijderd en moet absoluut heel en aan de wasmachine bevestigd blijven.

MONTERINGSANVISNING FOR INTEGRERBARE VASKEMASKINER

VIGTIGT - Maskinen opfylder kravene i de gældende sikkerhedsstandarder vedrørende elektrisk udstyr og skal installeres af en specialuddannet tekniker med overholdelse af de gældende standarder for at undgå farer for brugeren.

Indbygningsmål Nichen skal have følgende mål: min. højde **820** mm; min. bredde **600** mm; min. dybde **584** mm (**fig. 1**).

Tekniske oplysninger vedrørende anbringelse af panel

Panelet kan monteres på venstre eller højre side af vaskemaskinen (**fig. 2**).

Ved levering er maskinen forberedt til montering af panelet på venstre side. Push-pull låsesystemet er placeret øverst på højre side og stødpuden er placeret nederst på højre side.

Hvis Push-pull låsesystemet skal erstattes af magnetlåsen, er det nødvendigt at fjerne den eksisterende støtte og montere den medfølgende støtte, som bærer magnetlåsen.

Vigtigt: Strømmen SKAL være koblet fra vaskemaskinen i forbindelse med anbringelse af panelet (fjernelse af alle hængsler og låse).

Forskrift - For at montere panelet på højre side (modsat åbning i forhold til lågen) er det nødvendigt at fjerne Push-pull låsesystemet (eller magnetlåsen) og stødpuden (**fig. 3, A**) fra maskinens front. Montér delene på den modsatte side (**fig. 3, B**).

Alle dele på vaskemaskinens front skal genmonteres korrekt (ingen af hullerne må stå åbne) for at opnå fuldstændig beskyttelse mod kontakt med strømførende dele i maskinen.

Producenten kan ikke gøres ansvarlig i tilfælde af manglende overholdelse af ovennævnte sikkerhedsforskrifter.

Brug af skabelon

1) Fastlæg højden på indbygningselementets sokkel: Træpanelets højde beregnes på baggrund af højden på indbygningselementets sokkel.

Eksempel: En sokkel på **100** mm svarer til et panel med en maks. højde på **720** mm. Hvis soklens højde skal øges, er det nødvendigt at reducere træpanelets højde.

-
- 2) Anbring skabelonen indvendigt på panelet og sørg for, at den fastsætter sokkelhøjde flugter med panelets nederste kant (**fig. 4**). Benyt den gradinddelte skala. Skabelonen skal også centreres i vandret retning ved hjælp af de lodrette linier, som er afmærket i enderne.
 - 3) Når skabelonen er anbragt korrekt, optegnes placeringen af følgende huller ved hjælp af en blyant:
 - huller til hængsler og til hængslernes låseskruer (**fig. 4**);
 - hul til fastgørelse af metalpladen (ved brug af magnetlåsen) eller krogen (ved brug af Push-pull låsesystemet) (**fig. 4, A og B**).

Anbringelse af dele på panel og montering af panel

- 1) Bor hullerne til hængslerne (**fig. 5**) samt til krogen til Push-pull låsesystemet (**fig. 5**) eller til metalpladen til magnetlåsen (**fig. 6**) og hullerne til fastgørelse af hængslerne (**fig. 6**) i panelet.
- 2) Hullerne til fastgørelse af hængslerne og metalpladen til magnetlåsen skal have en dybde på 13 mm og en diameter på 2 mm. Disse mål gælder for et panel af **massivt træ**. I et panel af **spånplade** skal der kun bores i beklædningen (**fig. 6**).
- 3) Fastspænd de to hængsler på panelet (**fig. 7**).
- 4) Monter krogen til Push-pull låsesystemet eller metalpladen til magnetlåsen på den modsatte side af hængslerne (**fig. 7**).
- 5) Fastgør panelet til vaskemaskinen som vist i **fig. 8**.

Justering af hængsler

Hvis panelet efter montering på vaskemaskinen sidder skævt eller er forskudt i forhold til maskinens front, er det muligt at korrigere dets placering ved hjælp af hængslernes bevægelige del (**fig. 9**).

Placering i nichen

Anbring vaskemaskinen i nichen. Drej eventuelt fødderne for at nivellere maskinen og blokér dem ved hjælp af den tilhørende kontramøtrik.

For at hindre overførsel af vaskemaskinens vibrationer til elementerne, hvori maskinen er indbygget, må sidepanelerne og toppanelet ikke være i kontakt med elementerne. **Dette sikres ved at opretholde en afstand på min. 2 mm.** Der skal også være afstand mellem maskinens bageste del og bagvæggen.

Hvis nichen har en højde på 870 mm, er det nødvendigt at benytte udstyret til hævnning af vaskemaskinen. Udstyret kan bestilles hos reservedelsafdelingen.

Sikkerhedsforskrifterne foreskriver under alle omstændigheder, at åbningerne mellem gulvet og den nederste del af soklen og mellem gulvet og maskinens sidepaneler skal lukkes fuldstæn-

digt, hvis vaskemaskinen er i slutningen af en række elementer.

Beklædningen skal hindre kontakt med de strømførende dele og skal kun kunne fjernes ved hjælp af værktøj.

Producenten kan ikke gøres ansvarlig i tilfælde af manglende overholdelse af ovennævnte sikkerhedsforskrifter.

Anbringelse af sokkel

Elementernes sammenhængende sokkel skal kunne fjernes således, at eventuel rengøring af afløbspumpen er mulig.

I enkelte tilfælde er der ikke tale om en sammenhængende sokkel til elementerne og soklen svarer i disse tilfælde kun til vaskemaskinens bredde. I dette tilfælde kan elementets sokkel fastgøres til vaskemaskinens sokkel med fire skruer ved at benytte de fire referencemærker på vaskemaskinens sokkel (se fig. 9, 10 og 11).

Anbringelse af elementernes sokkel må ikke indebære fjernelse eller ændring af vaskemaskinens sokkel. Af hensyn til sikkerheden må vaskemaskinens sokkel ikke fjernes og den skal derfor forblive intakt og monteret på vaskemaskinen.

MONTERINGSANVISNINGAR FÖR INBYGGNADSBARA TVÄTTMASKINER

VIKTIGT - Maskinen överensstämmer med gällande säkerhetsföreskrifter angående elektrisk apparatur och ska installeras av en specialiserad tekniker i enlighet gällande föreskrifter för att skydda användaren mot faror.

Dimensioner för inbyggnad Måtten för utrymmet där tvättmaskinen ska byggas in: Min. höjd **820** mm, min. bredd **600** mm och min. djup **584** mm (**fig. 1**).

Tekniska anvisningar för montering av panelen

Panelen kan fästas på tvättmaskinens vänstra eller högra sida (**fig. 2**)

Tvättmaskinen levereras förberedd för montering av panelen på vänster sida. På höger sida sitter på skjut-dragstängningen (på den övre delen) och gummipackningen (på den nedre delen). Om du vill använda magnetstängningen i stället för skjut-draglåsningen, ta bort stödet som sitter på tvättmaskinen och montera det medlevererade stödet som bär den magnetiska stängningen.

Viktigt! Under monteringen av panelen (nedmontering av alla gångjärns- och stängningsdelar på framsidan) ska tvättmaskinen vara fullständigt frånkopplad från elnätet.

Observera - För att fästa panelen på höger sida (motsatt öppningsriktning i förhållande till luckan) måste skjut-dragstängningen (eller magnetstängningen) och gummipackningen monteras ned från tvättmaskinens framsida (**fig. 3-A**) och monteras på motsatt sida (**fig. 3-B**).

Alla delar som sitter på tvättmaskinens framsida ska monteras tillbaka på ett korrekt sätt (inget hål får lämnas öppet) för att undvika kontakt med spänningssatta delar inuti tvättmaskinen.

Vårt företag avsäger sig allt ansvar vid försummelse av ovannämnda säkerhetsföreskrifter.

Användning av mallen

1) Fastställ kökssockelns höjd: Träpanelens höjd erhålls genom att först fastställa kökssockelns höjd.

Exempel: En sockel på **100** mm motsvarar en max. höjd för panelen på **720** mm. Om sockelns höjd måste ökas, ska träpanelens höjd minskas

- 2) Lägg mallen på panelens insida och se till att sockelns fastställda höjd sammanfaller med panelens nedre sida (**fig. 4**) med hjälp av den graderade skalan. Mallen ska även centreras i horisontell riktning, se de vertikala linjerna som är markerade i ändarna.
- 3) Efter att mallen har placerats i korrekt läge, ska följande hål markeras genom att sticka igenom mallen med spetsen på en blyertspenna:
 - Hål för gångjärnen och gångjärnens fästsruvar (**fig. 4**).
 - Hål för fastsättning av metallplattan (om du föredrar att använda den magnetiska stängningen) eller haken för skjut-dragstängningen (**fig. 4, A - B**).

Montering av komponenter på panelen och fastsättning av panelen

- 1) Borra hål i panelen för att montera gångjärnen (**fig. 5**) för skjut-dragstängningens stängningshake (**fig. 5**), eller metallplattan om du föredrar att använda den magnetiska stängningen (**fig. 6**) och hålen för fastsättning av gångjärnen (**fig. 6**).
- 2) Djupet på 13 mm och diametern på 2 mm för gångjärnens fastsättningshål och magnetens metallplatta gäller för paneler av **massivt trä**. För **panel av spånplatta** ska endast den övre beläggningen borras igenom – **fig. 6**.
- 3) Skruva fast de två gångjärnen på panelen (**fig. 7**).
- 4) Montera stängningshaken för skjut-dragstängningen (eller metallplattan för magneten) på motsatt sida i förhållande till gångjärnen (**fig. 7**).
- 5) Fäst panelen på tvättmaskinen genom att följa anvisningarna i **fig. 8**.

Justering av gångjärnen

Om panelen är något skev eller inte centrerad i förhållande till tvättmaskinens framsida efter att den har monterats på tvättmaskinen, kan panelens läge justeras med den rörliga delen på gångjärnen (**fig. 9**).

Placering i inbyggnadsutrymmet

Sätt in tvättmaskin i inbyggnadsutrymmet. Vrid på stödbenen (om det är nödvändigt) för att nivellera tvättmaskinen på det horisontella planet och lås stödfötterna med den därtill avsedda låsmuttern. Om maskinen är försedd med bakre justerfötter, se bruks- och underhållsanvisningen.

För att förhindra att vibrationer överförs från tvättmaskinen till köksmöblerna där tvättmaskinen är inbyggd, ska man undvika att sidostyckena och det övre planet kommer i kontakt med köksmöblerna. **Kontrollera att det finns ett mellanrum på minst 2 mm runt tvättmaskinen.** Det ska

även finnas ett utrymme mellan tvättmaskinens bakstycke och den bakre väggen.

Om inbyggnadsutrymmet har en höjd på 870 mm ska en sats för att höja tvättmaskinen användas. Denna sats kan inhandlas från reservdelsavdelningen.

För att respektera gällande säkerhetsföreskrifter är det dessutom nödvändigt att stänga öppningarna fullständigt som kan bildas mellan golvet och maskinens sidostycken när tvättmaskinen placeras i slutet av en rad med köksmöbler.

Övertäckningen ska göra det omöjligt att komma i kontakt med spänningssatta delar på elsystemet, och det ska krävas ett verktyg för att ta bort övertäckningen.

Vårt företag avsäger sig allt ansvar vid försummelse av ovannämnda säkerhetsföreskrifter.

Montering av sockel Kontinuerlig sockel för kombimöbler ska kunna tas bort för eventuell rengöring av avloppspumpen.

I vissa fall är inte sockeln för kombimöbler kontinuerlig och sträcker sig endast över tvättmaskinens bredd. I detta fall kan möbels sockel fästas på tvättmaskinens sockel med 4 skruvar. Ta hänsyn till de 4 markeringarna på sockeln (se fig. 9-10-11).

Vid montering av möbelsockeln får inte tvättmaskinens sockel tas bort eller modifieras. Av säkerhetsskäl får inte tvättmaskinens sockel tas bort och måste förbli hel och fastsatt på tvättmaskinen.

ANKASTRE ÇAMAŞIR MAKİNELERİ İÇİN MONTAJ TALİMATLARI

ÖNEMLİ – Bu makine elektrikli cihazlar için geçerli güvenlik düzenlemelerine uygundur ve kullanıcının güvenliğini sağlamak için yürürlükteki yasaların gerektirdiği şekilde yetkin bir teknisyen tarafından kurulmalıdır.

Kabin ebadı Kabinin asgari boyutları aşağıdaki gibidir:
Yükseklik x Genişlik Derinlik (mm): 820 x 600 x 584 (**Şekil-1**)

Panelin Takılması Panel makinenin sol veya sağ tarafına takılabilir. (**Şekil-2**)
Sağ tarafa çekme-itme kilidi (üst kısım) ve lastik taban (alt kısım) yerleştirilmiş olduğundan, makine paneli sol tarafa takılmaya uygun olarak gelir. Çekme-itme kilidi yerine manyetik kilidi kullanmak isterseniz, çekme-itme kilidinin desteğini sökün ve verilen manyetik kilit desteğini takın.

Önemli! Paneli yerleştirmeden önce (ön yüzdeki tüm menteşe ve kilitleme elemanlarını sökerek), çamaşır makinesinin elektriğinin tamamen kesilmiş olduğundan emin olun.

Uyarı – Paneli sağ tarafa yerleştirmek için (açılma yönü, kapı açılma yönünün tersinedir) çekme-itme kilidini (veya manyetik kilit) makinenin ön kısmından ve lastik yastıktan sökün (**Şekil-3-A**) ve karşı tarafa takın (**şekil 3-B**). Makinenin ön kısmına takılmış olan tüm elemanlar, makine içerisindeki elektrik yüklü parçalara dokunmayı olanaksız kılacak şekilde yeniden yerlerine takılmalıdır (hiçbir delik açık kalmamalıdır).

Yukarıdaki güvenlik gerekliliklerinin yerine getirilmemesinden doğan arızalar için şirketimiz hiçbir yükümlülük kabul etmez.

Şablonunun kullanılması

1) Mutfak süpürgeliğinin yüksekliğini ölçün; tahta panelin yüksekliğini elde edebilmek için önce mutfak süpürgeliğinin yüksekliği belirlenir.

Ör.: 100 mm yüksekliğindeki bir süpürgelik için panelin yüksekliği 720 mm.dir. Süpürgelik yüksekliğinin artırılması gerekiyorsa, tahta panel yüksekliğinin indirilmesi şarttır.

- 2) Panelin iç yüzünün şablonunu yerleştirin ve derece ölçüğünü kullanarak süpürgeliğin yüksekliğini panelin alçak kenarıyla (**Şekil-4**) karşılaştırın. Uçlara konulmuş dikey çizgilere bakarak şablonun yatay olarak ortalandığından emin olun.
- 3) Şablonu doğru şekilde yerleştirdikten sonra, kaleminizin ucuyla iterek aşağıdaki deliklerin konumlarını belirleyin:
 - menteşe ve menteşe vidası yuvalarının delikleri (**Şekil-4**)
 - metal plakayı sabitleyeceğiniz delikler (manyetik kilit kullanılıyorsa), veya itme-çekme kilidi kancası (**Şekil-4, A - B**)

Panel elemanlarının takılması ve panelin sabitlenmesi

- 1) Menteşe deliklerini delin (**Şekil- 5**) itme-çekme kilit kancası (**Şekil- 5**) veya metal plaka – manyetik kilidi kullanmaya karar vermişseniz (**Şekil-6**) ve menteşelerin sabitleneceği delikleri sabitleyin (**Şekil-6**).
- 2) Menteşelerin ve manyetik kilit için metal plakanın sabitleneceği 2 mm.lik deliklerin 13 mm.lik derinliği yalnızca **masif tahta panel** için geçerlidir. **Sunta panel** için sadece üst kaplamayı delmeniz yeterlidir – (**Şekil-6**).
- 3) İki adet menteşeyi panele vidalayın (**Şekil-7**)
- 4) İtme-çekme kilidi kancasını ya da manyetik kilidin metal plakasını menteşelerin takıldığı yerin karşı tarafına monte edin (**Şekil-7**).
- 5) **Şekil-8**'de verilen talimatları uygulayarak paneli çamaşır makinesine sabitleyin.

Menteşelerin ayarlanması

Paneli çamaşır makinesine takmanızdan sonra hafifçe eğik duruyorsa ya da makinenin ön yüzüne göre merkezlenmemişse, menteşelerin hareketli parçalarını ayarlayarak bu çarpıklığı giderin (**Şekil-9**).

Çamaşır makinesinin kabine yerleştirilmesi

Çamaşır makinesini kabine yerleştirin ve gerekirse, dengelemek için ayaklardan ayarlayarak ilgili kilit somunuyla kilitleyin. Çamaşır makinesinde meydana gelen titreşimlerin kabine iletilmesini önlemek için yan tarafların ve üstünün kabine temas etmediğinden emin olun. **Arada en az 2 mm.lik bir açıklık olmalıdır.** Bunların yanı sıra, makinenin arkası da arka panelden ayrı durmalıdır.

Kabin yüksekliği 870 mm ise, Yedek Parça Servisimizden edinebileceğiniz makine yükseltme kitini kullanmanız gerekir.

Güvenlik yasalarına uygun olması bakımından, makine

bir dizi mobilyanın ucuna yerleştirildiğinde zeminle taban levhası arasında ve zeminle makinenin yan tarafları arasında kalan her türlü açıklığın tamamen kapatılması gerekir.

Kapak, elektrikli parçalara temas edilmesini olanaksız kılabacak şekilde takılmalı ve bunu çıkarmak için alet yardımı şart olmalıdır.

Yukarıdaki güvenlik gerekliliklerinin yerine getirilmemesinden doğan arızalar için şirketimiz hiçbir yükümlülük Kabul etmez.

**Süpürgeliğin
ması**

takıl-

Gerektiğinde tahliye pompasının temizlenebilmesi için sürekli mutfak süpürgeliği çıkarılabilir özellikte olmalıdır. Bazı durumlarda bu süpürgelik sürekli olmayıp, yalnızca çamaşır makinesinin genişliği kadar olabilir. Bu durumda, mutfak süpürgeliği, 4 referans noktasından 4 vida ile çamaşır makinesinin süpürgeliğine sabitlenebilir (**bkz. Şekil- 9-10-11**).

Mutfak süpürgeliği takılırken, çamaşır makinesinin süpürgeliği güvenlik nedenleriyle olduğu gibi tek parça halinde bırakılmak zorunda olduğundan ve yerinden sökülemeyeceğinden bunun çamaşır makinesine sabitlenmesi gerekir.

ИНСТРУКЦИИ ПО МОНТАЖУ ВСТРОЕННЫХ СТИРАЛЬНЫХ МАШИН

ВАЖНО - Машина отвечает действующим нормам безопасности в области электрического оборудования и должна устанавливаться квалифицированным специалистом по действующим нормам, чтобы избежать опасность для пользователя.

Размеры для установки Размеры отсека для установки машины должны быть следующими: минимальная высота **820** мм, минимальная ширина **600** мм и минимальная глубина **584** мм (рис. 1).

Техническая информация для установки панели Панель может устанавливаться слева или справа от стиральной машины (рис. 2)
Машина поставляется подготовленной для установки панели на левой стороне. Справа находится нажимной замок (в верхней части) и упор (в нижней части).
При необходимости использования магнитного запора вместо нажимного замка необходимо снять существующую опору и установить запасную, с магнитным замком.

Важно! Выполняя операции по установке панели (демонтаж с лицевой части всех деталей шарниров и закрытия), посудомоечная машина должна быть обязательно отключена от электрической сети.

Предупреждение - Для крепления панели справа (открытие в противоположную сторону по сравнению с люком) необходимо снять с передней стороны машины нажимной замок (или магнит) и упор (рис. 3-А) и установить их на противоположную сторону (рис. 3-В).

Все детали, установленные на лицевую сторону стиральной машины, должны быть правильно установлены на новое место (ни одно отверстие не должно оставаться открытым), чтобы категорически исключить возможность прикосновения к частям под напряжением внутри машины.

Наша компания не несет никакой ответственности за несоблюдение данных норм безопасности.

Использование кондуктора 2) Определите высоту плинтуса кухонной мебели: высота деревянной панели определяется после измерения высоты плинтуса мебели.
Например: плинтусу в **100** мм соответствует максимальная высота панели **720** мм. Если высота плинтуса должна быть увеличена, необходимо уменьшить высоту деревянной панели.

-
- 4) Наложите кондуктор на внутреннюю сторону панели и совместите измеренную высоту плинтуса с нижней стороной панели (**рис. 4**) при помощи градуированной шкалы. Кондуктор должен быть отцентрован также и по горизонтали, ориентируясь по вертикальным линиям по краям.
 - 5) Установив кондуктор в правильное положение, нанесите положение следующих отверстий острием карандаша:
 - отверстий для петель и для крепежных винтов петель (**рис. 4**)
 - крепежного отверстия металлической пластины (когда необходимо использовать магнитный замок) или ответной части для нажимного замка (**рис. 4, А - В**)
 - 6) Просверлите в панели отверстия для установки петель (**рис. 5**), ответной части замка для нажимного замка (**рис. 5**) или же металлическую пластину, если используется магнитный замок (**рис. 6**), а также отверстия для крепления петель (**рис. 6**).
 - 7) Глубина 13 мм отверстий диаметром 2 мм для крепления петель и металлической пластины для магнита действительна для панели из **натурального дерева**. Для **панели из ДСП** просверлите лишь только наружную облицовку - **рис. 6**.
 - 8) Привинтите к панели две петли (**рис. 7**).
 - 9) На противоположной стороне петель установите ответную часть нажимного замка или же металлическую пластинку для магнита (**рис. 7**).
 - 10) Прикрепите панель к стиральной машине, выполняя инструкции **рис. 8**.

Установка деталей на панель и крепление панели

Регулировка петель

Если после установки на стиральную машину панель слегка наклонена или же смещена относительно передней стороны машины, то ее положение можно исправить при помощи подвижной части петель (**рис. 9**).

Установка в проем для встроенной установки

Вставьте стиральную машину в проем для встроенной установки, при необходимости вращайте ножки для регулировки машины по горизонтали и заблокируйте их специальными контргайками. При наличии задних регулируемых ножек обращайтесь к руководству по эксплуатации и обслуживанию.

Чтобы вибрация стиральной машины не передавалась на мебель, в которую она встроена, следует избегать, чтобы боковины и верхняя панель касались мебели, **проверяя, чтобы оставался зазор не менее 2 мм**. Также и задняя

сторона машины должна находиться на расстоянии от задней стенки мебели.

Если проем для встроенной установки имеет высоту 870 мм, то необходимо использовать комплект для подъема стиральной машины, который можно приобрести в Службе запасных частей.

Для обеспечения соответствия нормам безопасности необходимо полностью закрыть проемы, которые могут образоваться между полом и нижней кромкой плинтуса, а также между полом и боковинами машины, когда стиральная машина находится в конце гарнитура мебели.

Закрывающие панели ни в коем случае не должны допускать контакт с частями электрической системы под напряжением, а чтобы снять панели, необходимо использовать инструмент.

Наша компания не несет никакой ответственности за несоблюдение данных норм безопасности.

Установка плинтуса

Сплошной плинтус модульной мебели должен быть съемным, чтобы обеспечить возможность очистки сливного насоса.

В некоторых случаях плинтус модульной мебели не сплошной и ограничивается шириной стиральной машины. В этом случае плинтус мебели может быть прикреплен к плинтусу стиральной машины 4 винтами, используя для этого имеющиеся на нем 4 метки (см. рис. 9-10-11).

Установка плинтуса мебели не должна приводить к удалению или изменению плинтуса стиральной машины, который по причинам безопасности не должен сниматься, должен оставаться в полной сохранности и быть прикрепленным к стиральной машине.

INSTRUKCJA MONTAŻU PRALEK DO ZABUDOWY

WAŻNE - Urządzenie spełnia przepisy bezpieczeństwa obowiązujące w zakresie sprzętu elektrycznego i musi być zainstalowane przez wykwalifikowanego technika, zgodnie z obowiązującymi przepisami, aby zapobiec zagrożeniom dla użytkownika.

Wymiary do zabudowy Wymiary wnęki do zabudowy muszą być następujące: minimalna wysokość **820mm**, minimalna szerokość **600mm** i minimalna głębokość **584mm (rys. 1)**.

Informacje techniczne dotyczące założenia panelu Panel może być zamocowany z lewej lub prawej strony pralki (**rys. 2**)
Dostarczone urządzenie jest przystosowane do zamontowania panelu z lewej strony; po prawej stronie znajduje się bowiem mechanizm zamykający push-pull (w części górnej) i gumowa podkładka (w części dolnej).
Jeśli zamiast mechanizmu push-pull chcemy używać magnetycznego mechanizmu zamykającego, należy usunąć istniejący uchwyt i zamontować dostarczony uchwyt mechanizmu magnetycznego.

Ważne! Podczas czynności związanych z zakładaniem panelu (usunięcie z części przedniej wszystkich elementów zawiasów i zamykania) pralka musi być bezwzględnie wyłączona z sieci zasilającej.

Ostrzeżenie - Aby zamocować panel po prawej stronie (kierunek przeciwny do kierunku otwierania drzwiczek pralki), należy wymontować z przedniej części urządzenia mechanizm typu push-pull (lub magnetyczny) oraz element gumowy (**rys. 3-A**) i założyć je po przeciwległej stronie (**rys. 3-B**).

Wszystkie elementy z przedniej części pralki muszą być zamocowane prawidłowo (żaden otwór nie może pozostać pusty), aby zapobiec stykaniu się części pod napięciem wewnątrz urządzenia.

Firma nasza nie ponosi żadnej odpowiedzialności za nieprzestrzeganie powyższych norm bezpieczeństwa.

Korzystanie z szablonu

- 1) Ustalić wysokość listwy kuchni: wysokość drewnianego panelu uzyskuje się przez uprzednie ustalenie wysokości listwy kuchni.
Przykład: listwie **100mm** odpowiada maksymalna wysokość panelu równa **720 mm**. Jeżeli wysokość listwy musi być zwiększona, należy zredukować wysokość drewnianego panelu

-
- 2) Umieścić szablon na wewnętrznej stronie panelu i przy pomocy podziałki dopasować ustaloną wysokość listwy do dolnej części tegoż panelu (**rys. 4**). Szablon musi być wypośrodkowany również w kierunku poziomym w oparciu o linie pionowe zaznaczone na końcach.
 - 3) Po umieszczeniu szablonu w prawidłowym położeniu wyznaczyć położenie następujących otworów, wsuwając w nie końcówkę ołówka:
 - otwory do zawiasów i do śrub mocujących zawiasy (**rys. 4**)
 - otwór na płytkę metalową (jeśli chcemy używać magnetyczny mechanizm zamykania) lub zaczep do mechanizmu push pull (**rys. 4, A - B**)

Zamocowanie detali na panelu i zamocowanie panelu

- 1) Wywiercić na panelu otwory do założenia zawiasów (**rys. 5**), zaczepu mechanizmu push pull (**rys. 5**) lub metalowej płytki, jeśli chcemy używać mechanizmu zamykania magnetycznego, (**rys. 6**) oraz otwory do mocowania zawiasów (**rys. 6**).
- 2) Głębokość 13 mm i średnica 2mm otworów do mocowania zawiasów i płytki metalowej na magnes obowiązują dla panelu z **litego drewna**. W przypadku **plyty wiórowej** wywiercić tylko górną okładzinę (**rys. 6**).
- 3) Przykręcić do panelu dwa zawiasy (**rys. 7**)
- 4) Zamocować po stronie przeciwnej zaczep dla mechanizmu zamykania push pull lub metalową płytkę dla magnesu (**rys. 7**)
- 5) Zamocować panel do pralki zgodnie z instrukcjami (**rys. 8**).

Regulacja zawiasów

Jeśli po przymocowaniu do pralki panel byłby lekko przechylony lub przesunięty względem przedniej części, można to poprawić, regulując ruchomą część zawiasów (**rys. 9**).

Pozycjonowanie w miejscu zabudowy

Umieścić pralkę we wnęce dla niej przeznaczonej, obrócić nóżki, aby ją wypoziomować i zamocować je odnośnymi nakrętkami. W przypadku regulowanych nóżek tylnych skonsultować instrukcję obsługi i konserwacji.

Żeby zapobiec przekazywaniu wibracji pralki do mebli, między którymi została zainstalowana, należy uniemożliwić, aby boki i górna powierzchnia stykały się z tymiż meblami, **upewniając się, że pozostanie prześwit rzędu co najmniej 2mm**. Również tylna część urządzenia nie może dotykać tylnej ściany. **Jeśli wnęka ma wysokość 870 mm, musi zostać zastosowany zestaw podwyższający pralkę, który można nabyć za pośrednictwem Ośrodka Serwisowego.**

W celu spełnienia norm bezpieczeństwa należy w każdym razie całkowicie zamknąć otwory, które mogłyby powstać między podłogą i dolną częścią listwy oraz po bokach urządzenia, jeżeli

pralka została umieszczone na końcu danego ciągu mebli.
Ostona musi bezwzględnie zapobiegać stykaniu części instalacji elektrycznej pod napięciem i musi wymagać użycia narzędzi do jej usunięcia.
Firma nasza nie ponosi żadnej odpowiedzialności za nieprzestrzeganie powyższych norm bezpieczeństwa.

Zakładanie listwy

Ciągła listwa zestawu mebli kuchennych musi być wyjmowana w celu umożliwienia ewentualnego czyszczenia pompy spustowej.

W niektórych przypadkach listwa zestawu mebli kuchennych nie jest ciągła, lecz jest po prostu ograniczona do szerokości pralki. W przypadku takim listwa mebla może być zamocowana do listwy pralki 4 śrubami, przestrzegając 4 punktów odniesienia na niej umieszczonych (**patrz rys. 9-10-11**).

Założenie listwy mebli nie musi przewidywać eliminacji lub modyfikacji listwy pralki, lecz ta ostatnia ze względów bezpieczeństwa nie może zostać usunięta oraz musi pozostać nienaruszona i zamocowana do pralki.

تعليمات تركيب الغسالات المدمجة

ملاحظة هامة - تتوافق الآلة مع القوانين السارية المفعول في مجال السلامة المتعلقة بالأجهزة الكهربائية و يتوجب تركيبها من قبل تقني متخصص بموجب القوانين السارية المفعول لغرض تجنب تعرض المستخدم الى المخاطر.

قياسات التركيب داخل الإثاث
يجب ان تكون قياسات الإثاث/الخرزانة حيث سيتم وضع الآلة كما يلي: الحد الأدنى للارتفاع 820 ملم، الحد الأدنى للعرض 600 ملم و الحد الأدنى للعمق 584 ملم (الشكل 1).

معلومات تقنية لوضع اللوح
يجوز تثبيت اللوح من الجهة اليمنى أو الجهة اليسرى لغسالة الملابس (الشكل 2) يتم تزويد الآلة بالتجهيزات اللازمة لتركيب اللوح على الجهة اليسرى، ففي الواقع يتوفر على الجهة اليمنى نظام الإغلاق بالدفع-السحب (في الجزء العلوي) و حشبية من المطاط (في الجزء السفلي).
إذا رغب في استخدام نظام الإغلاق المغناطيسي بدلاً من نظام الإغلاق بالدفع-السحب، يتوجب ازالة الركيعة الموجودة مسبقاً و تركيب المزودة خصيصاً لنظام الإغلاق المغناطيسي.

هام! خلال اجراءات تركيب لوح (فك كافة عناصر المفاصل و نظام الإغلاق) الغسالة يتوجب ان تكون مفصولة كلياً من مأخذ التيار الكهربائي.

تحذير - لتثبيت اللوح على الجهة اليمنى (اتجاه فتح معاكس لاتجاه باب الغسالة الدائري) يتوجب فك نظام الإغلاق بالدفع-السحب (أو المغناطيسي) و الحشبية المطاطية (الشكل A-3) من الجزء الامامي للآلة و تركيبهم على الجهة المعاكسة (الشكل B-3).
يتوجب اعادة تركيب كافة العناصر الموجودة على واجهة الغسالة بالشكل الصحيح) يجب ان لا يبقى أي ثقب مفتوح (وذلك لتجنب ملامسة الاجزاء الخاضعة للتوتر او المتحركة الموجودة داخل الآلة كلياً.
لا تتحمل شركتنا أي مسؤولية ناجمة عن عدم الالتزام بأنظمة قوانين السلامة المذكورة مسبقاً.

1) تحديد ارتفاع لوح قاعدة اثاث المطبخ: يتم الحصول على ارتفاع لوح الخشب بالتحديد أولاً لارتفاع لوح قاعدة أثاث المطبخ.
مثال: يتوافق لوح قاعدة قياسه 100 ملم مع حد اقصى لقياس ارتفاع اللوح 720 ملم .
في حالة لزوم زيادة ارتفاع لوح القاعدة يتوجب خفض ارتفاع لوح الخشب.

استعمال القالب

يوضع القالب على الجهة الداخلية للوح بحيث يتم العمل على توافق ارتفاع لوح القاعدة المحدد مع الجهة السفلية لنفس اللوح (الشكل 4) عن طريق مقياس مدرج. يتوجب وضع القالب بشكل متمركز أفقياً باتخاذ الخطوط العمودية المسجلة على النهايات كمرجع. بعد وضع القالب بالوضعية الصحيحة يتم تحديد مواقع الثقوب التالية وذلك بإدخال رأس قلم الرصاص و رسم :

- ثقوب المفاصل و براغي تثبيت المفاصل (الشكل 4)
- ثقب تثبيت الصفيحة المعدنية (إذا رغب باستعمال نظام الاغلاق المغناطيسي) أو مشبك نظام الاغلاق بالدفع-السحب (الشكل 4، B-A)

- تركيب العناصر الخاصة على اللوح و تثبيت اللوح.**
- 1 تنفيذ الثقوب على اللوح لتركيب مفاصل (الشكل 5) المشبك المتعلقة بنظام الاغلاق بالدفع -السحب (الشكل 5) أو الصفيحة المعدنية إذا رغب في تركيب نظام الاغلاق المغناطيسي (الشكل 6) و ثقوب تركيب المفاصل (الشكل 6).
 - 2 يعتبر قياس عمق الثقوب 13 ملم و قياس قطر 2 ملم اللازم لتثبيت المفاصل و الصفيحة المعدنية للمغناطيس صالح فقط للوح المصنوع من الخشب الصلب. فأمّا بالنسبة الى اللوح المصنوع من الخشب المضغوط يتوجب العمل على اجراء ثقب على طبقة التغطية العلوية فقط - الشكل 6.
 - 3 العمل على شد براغي كلا المفصلين بتثبيت على اللوح (الشكل 7)
 - 4 تركيب مشبك الاغلاق لنظام الدفع-السحب أو الصفيحة المعدنية للمغناطيس على الجهة المعاكسة للمفاصل (الشكل 7).
 - 5 تثبيت اللوح على غسالة الملابس بإتباع تعليمات الشكل 8.

إذا لوحظ بعد تركيب اللوح على الغسالة بأنه مائل قليلاً أو غير متمركز بالنسبة الى الجزء الامامي للآلة من الممكن تصحيح وضعيته عن طريق اجراءات تتم على الجزء المتحرك للمفاصل (الشكل 9).

ضبط المفاصل

ادخال الغسالة في الحيز المخصص لها بإدارة الاقدام - إذا لزم الامر - وذلك لضبط وضعيتها بمستوى افقي و احكام تثبيتهم عن طريق صمولة التثبيت الخاصة. في حالة وجود اقدام خلفية قابلة للضبط يتوجب مراجعة كتيب الاستعمال و الصيانة . لمنع انتقال تذبذبات/اهتزازات الغسالة الى الاثاث الذي تم وضع الغسالة بداخله، يتوجب تجنب ملامسة جوانبها و سطحها العلوي مع نفس الاثاث وذلك بضمان مسافة 2 ملم من الفراغ الفاصل ما بينهم كحد ادنى. و يجب ان تبقى الجهة الخلفية للغسالة ايضاً بعيدة عن اللوح الخلفي.

وضع الغسالة في الاثاث او الخزانة.

إذا كان ارتفاع الخزانة او الحيز 870 ملم ،يتوجب استخدام طقم رفع الغسالة الذي يمكن شراؤه عن طريق خدمة قطع الغيار. وفي كافة الاحوال و للتوافق مع أنظمة قوانين السلامة، يتوجب الاغلاق الكامل لكافة الفتحات التي من الممكن ان تتشكل ما بين الارضية و الجهة السفلية للوح القاعدة و ما بين الارضية و جوانب الآلة، وذلك عندما تكون الغسالة موضوعة على نهاية خط الاثاث. يجب ان تتم عملية التغطية بحيث تمنع كلياً من ملامسة اجزاء التجهيزات الكهربائية الواقعة تحت جهد/المتحركة و بحيث يستلزم استخدام اداة لإزالتها. لا تتحمل شركتنا أي مسؤلية ناجمة عن عدم الالتزام بأنظمة قوانين السلامة المذكورة مسبقاً.

يجب ان يكون لوح القاعدة الخاص باستمرارية الاثاث قابل للإزالة من مكانه و ذلك للسماح بتنظيف مضخة التصريف عند اللزوم.

في بعض الحالات يكون لوح قاعدة الاثاث المركب غير متواصل و لكنه ببساطة محدود على عرض الغسالة فقط. في هذه الحالة يجوز تثبيت لوح قاعدة الاثاث بلوح قاعدة الغسالة بواسطة 4 براغي وذلك بالتقيد بالمراجع المحددة عليه (انظر الى الشكل 9-10-11)

لا يقتضي وضع لوح قاعدة الاثاث على التخلص او تعديل لوح قاعدة الغسالة، ولكن لا يتوجب ازالة الاخير لأسباب المحافظة على السلامة و يجب ان يبقى كما هو و ذلك على شكل قطعة واحدة مثبتة على الغسالة.

1

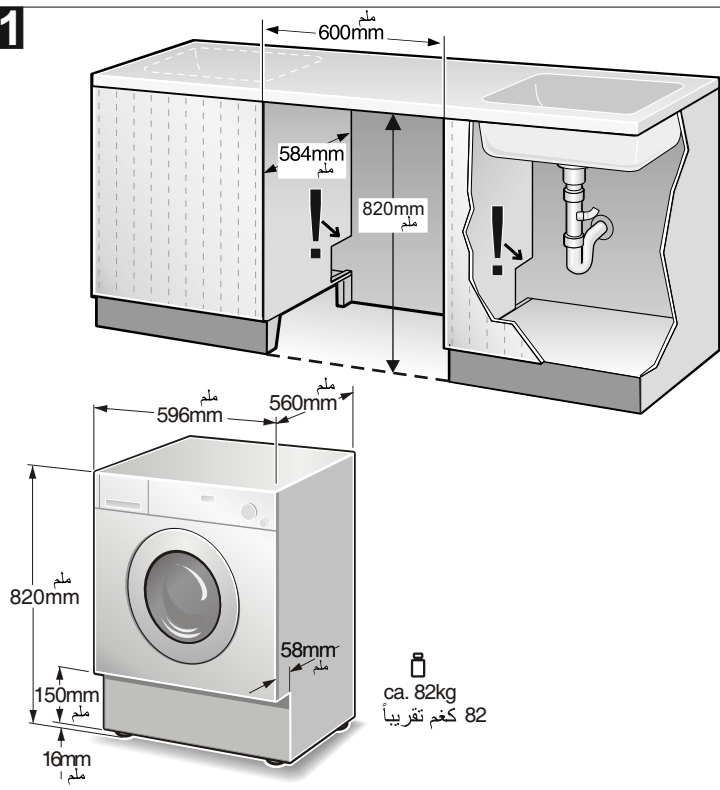

2

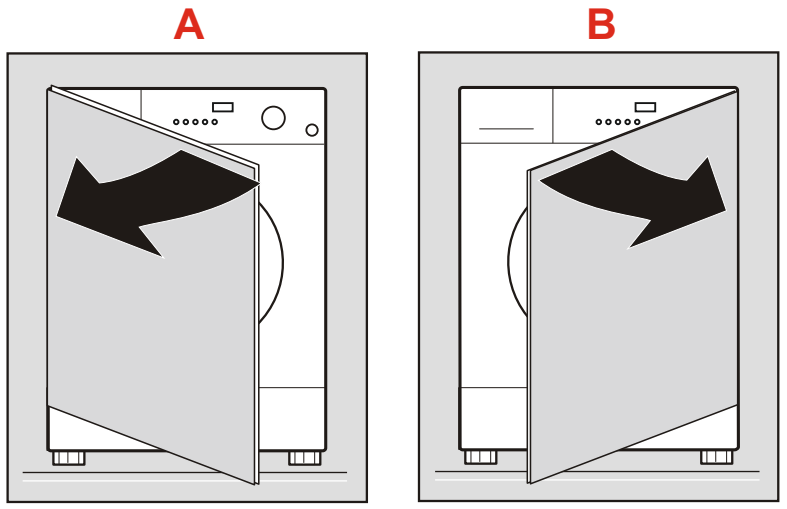

3

3 - A

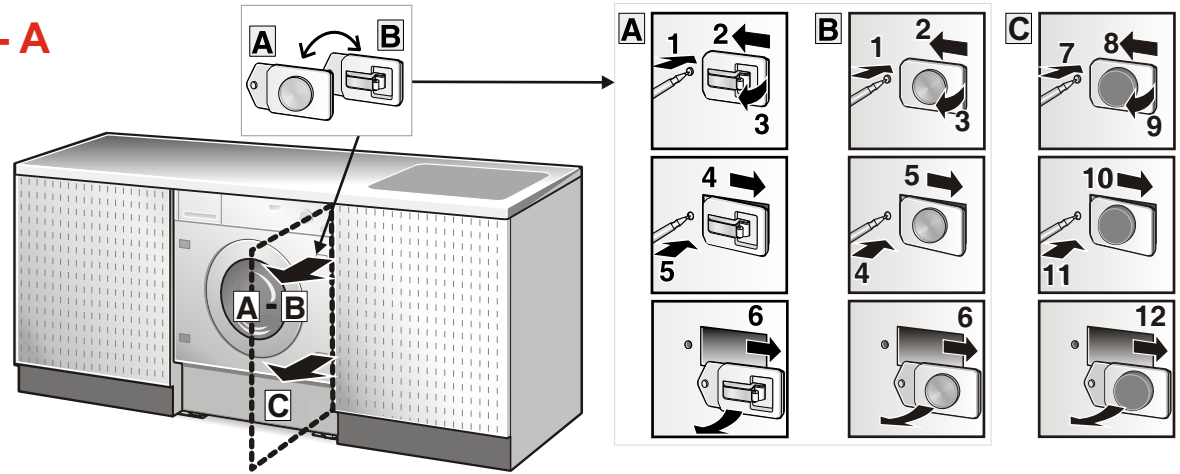
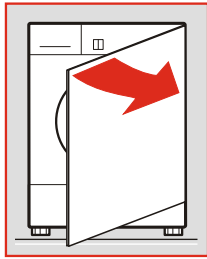



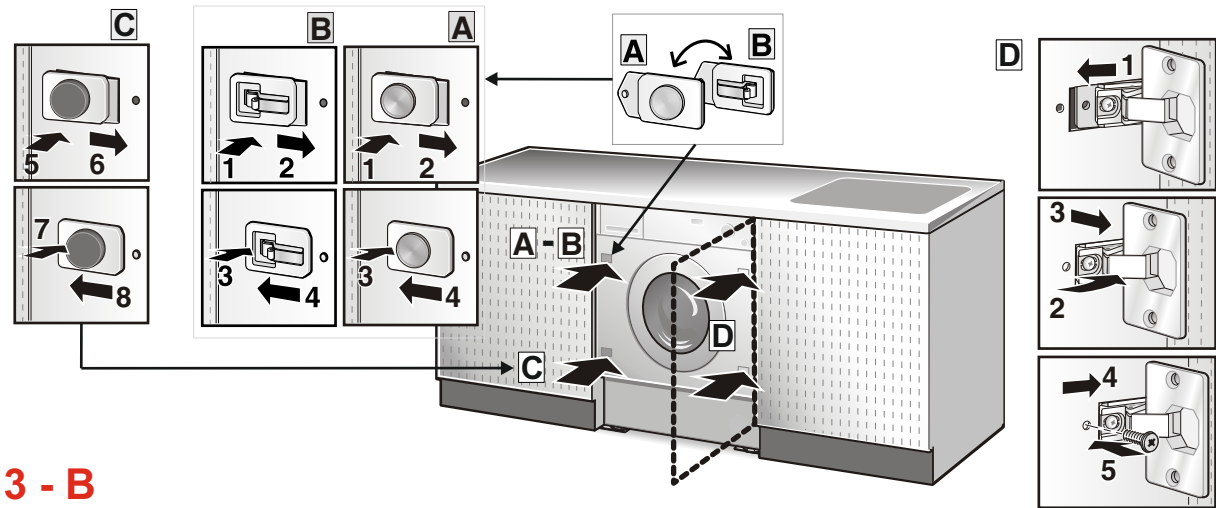

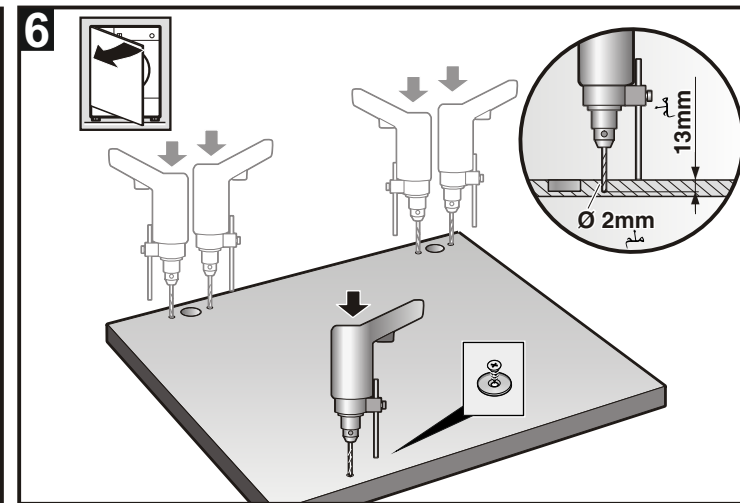
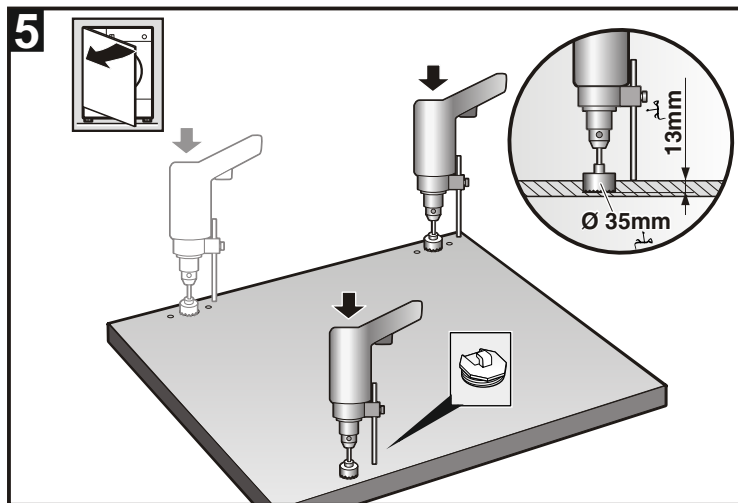
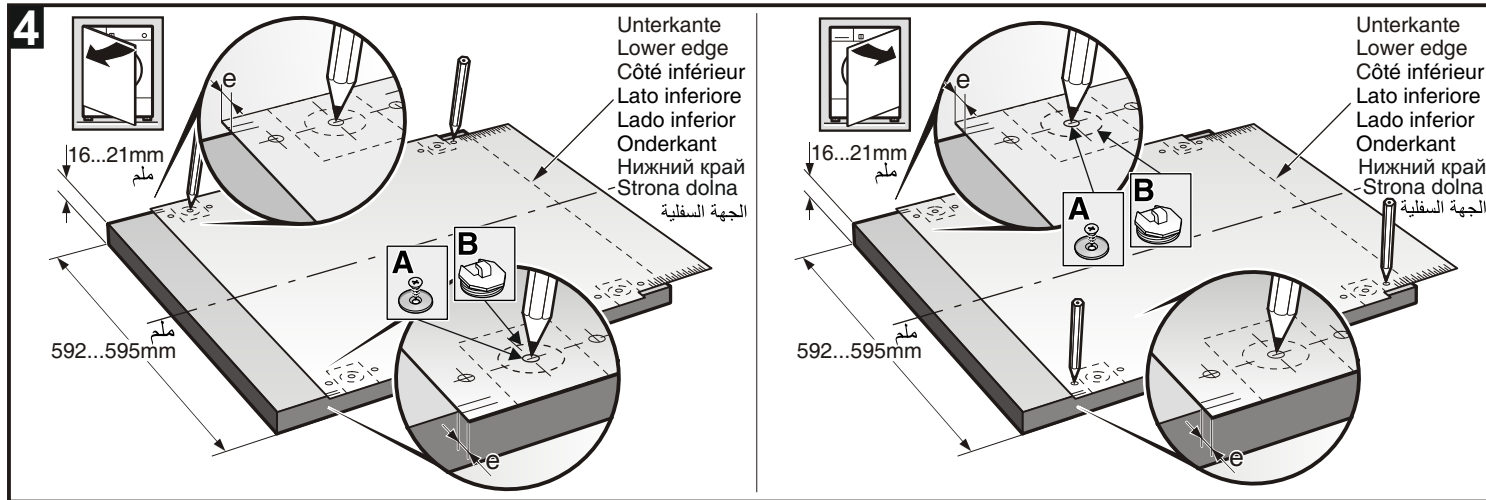

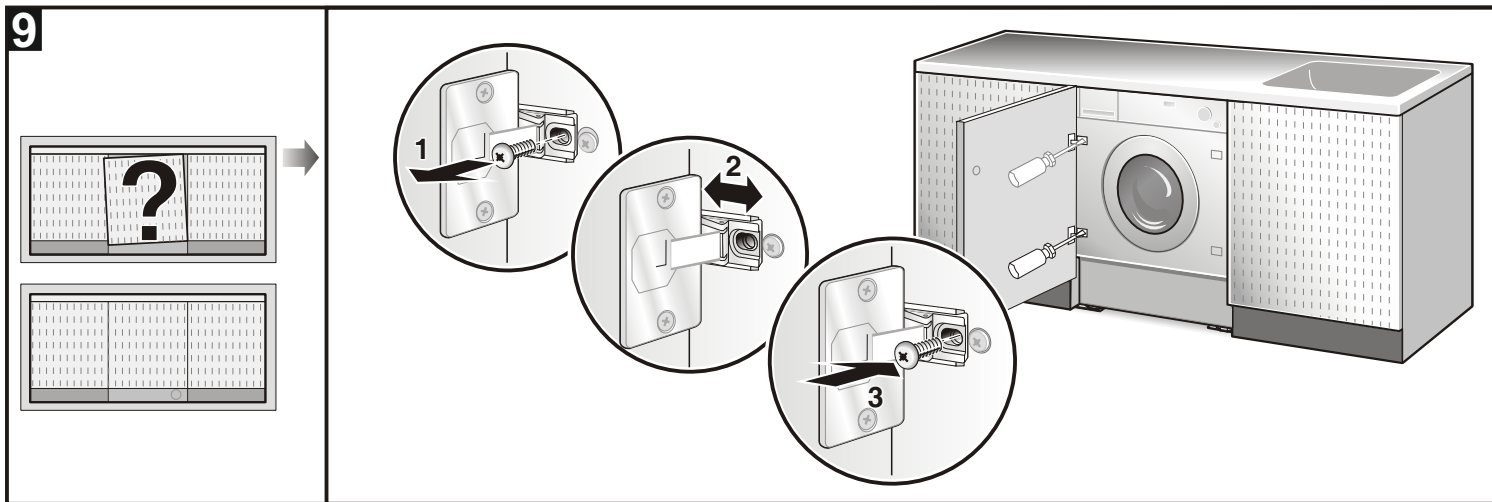
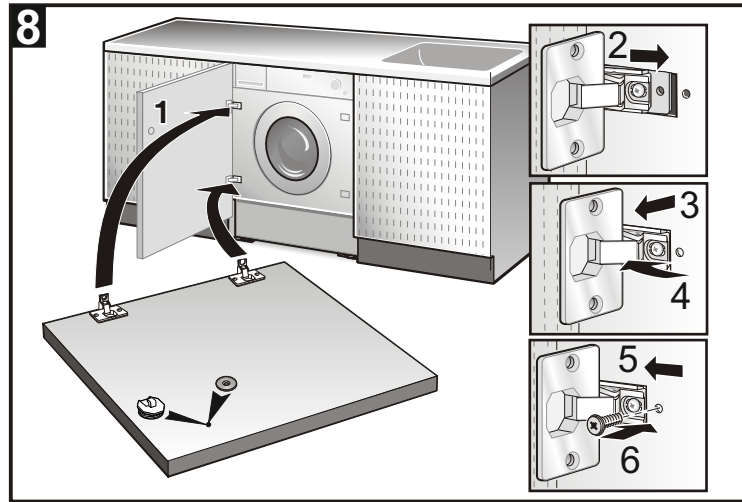

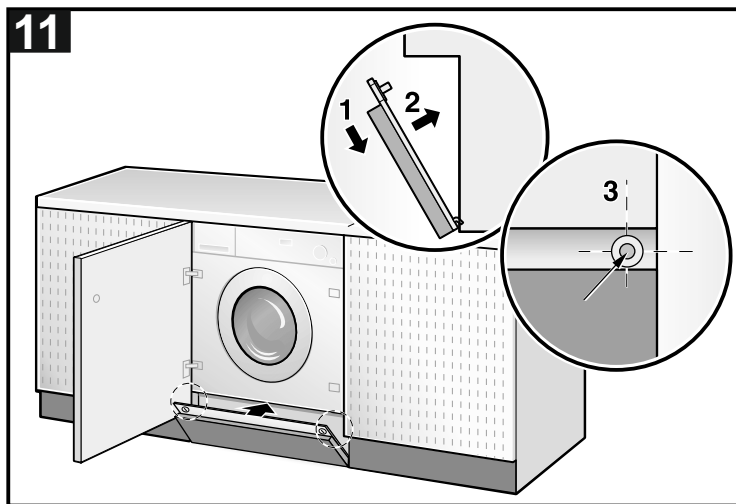
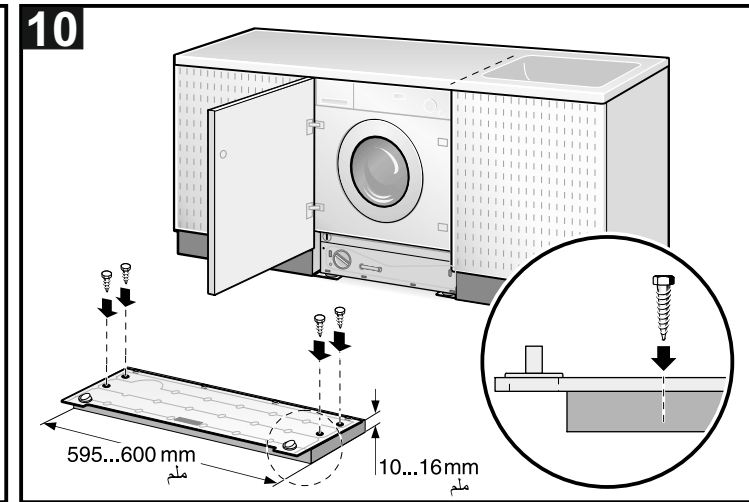
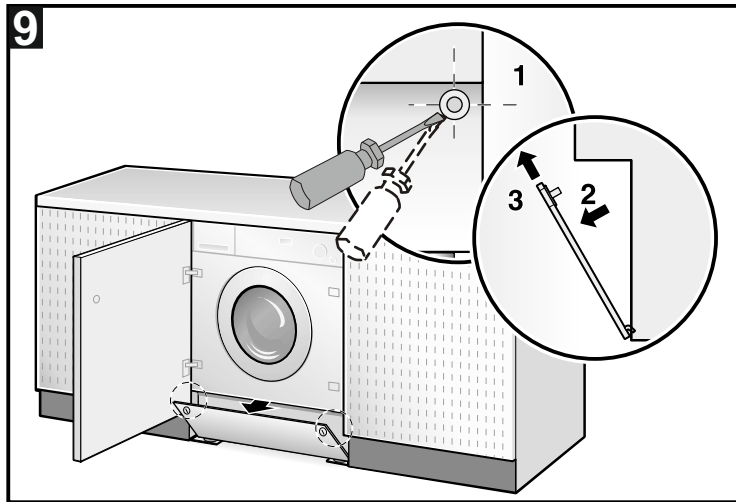



















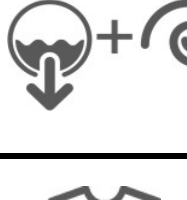





3 - B









































Programmi	Temp. (°C)	Max Centrifuga (giri/m')	Max. carico lavaggio (kg)	Scomparti cassetto detersivi			Opzioni					Descrizione programma lavaggio
				Prelavaggio	Lavaggio	Ammorbid.	Prelav.	Intensivo	Stira Meno	Risciacquo aggiuntivo	Rapido	
												
Cotone e colorati 	Delicati colorati poco sporchi	 / 20°	Max	7	✓	✓	✓	✓	✓	✓	✓	Lavaggio a freddo o 20°C, risciacqui e centrifuga finale alla velocità selezionata
	Delicati colorati normalmente sporchi	30° / 40°	Max	7	✓	✓	✓	✓	-	✓	✓	Lavaggio a 30° o 40°C, risciacqui e centrifuga finale alla velocità selezionata
	Colorati resistenti normalmente sporchi	60°	Max	7	✓	✓	✓	✓	-	✓	✓	Lavaggio a 60°C, risciacqui e centrifuga finale alla velocità selezionata
	Colorati resistenti molto sporchi	90°	Max	7	✓	✓	✓	✓	✓	✓	✓	Lavaggio a 90°C, risciacqui e centrifuga finale alla velocità selezionata
Eco 40-60	Capi in cotone normalmente sporchi lavabili insieme a 60 °C o 40 °C	-	Max	7	✓	✓	✓	✓	-	✓	✓	Lavaggio, risciacqui e centrifuga finale alla velocità selezionata
Sintetici 	Capi da rinfrescare	 / 20°	1000	3,5	✓	✓	✓	✓	-	✓	✓	Lavaggio a freddo o 20°C, risciacqui e centrifuga finale alla velocità selezionata
	Capi poco sporchi	30° / 40°	1000	3,5	✓	✓	✓	✓	-	✓	✓	Lavaggio a 30° o 40°C, risciacqui e centrifuga finale alla velocità selezionata
	Capi normalmente sporchi	60°	1000	3,5	✓	✓	✓	✓	-	✓	✓	Lavaggio a 60°C, risciacqui e centrifuga finale alla velocità selezionata
Delicati / Seta 	Capi da rinfrescare	 / 20°	600	2	-	✓	✓	-	✓	-	-	Lavaggio a freddo o 20°C, risciacqui e centrifuga finale alla velocità selezionata
	Capi poco sporchi	30° / 40°	600	2	-	✓	✓	-	✓	-	-	Lavaggio a 30° o 40°C, risciacqui e centrifuga finale alla velocità selezionata
Lana 	Capi da rinfrescare	 / 20°	800	2	-	✓	✓	-	-	-	-	Lavaggio freddo o 20°C, risciacqui e centrifuga finale alla velocità selezionata
	Capi poco sporchi	30° / 40°	800	2	-	✓	✓	-	-	-	-	Lavaggio a 30° o 40°C, risciacqui e centrifuga finale alla velocità selezionata
Risciacquo e centrifuga 	-	-	Max	7	-	-	✓	-	-	✓	-	Risciacquo e solo scarico, o scarico e centrifuga finale alla velocità selezionata
Scarico e centrifuga 	-	-	Max	7	-	-	-	-	✓	-	✓	Solo scarico, o scarico e centrifuga finale alla velocità selezionata
Rapido 	Cotone leggero o delicati da rinfrescare	 / 20° / 30°	800	2	-	✓	✓	-	-	-	-	Lavaggio a freddo 20°C / 30°C, risciacqui e centrifuga finale alla velocità selezionata
Ciclo notturno 	Capi molto delicati poco sporchi	 / 20°	1000	3	✓	✓	✓	✓	✓	-	✓	Lavaggio freddo o 20°C (avvisatore acustico disattivato), risciacqui e centrifuga finale alla velocità selezionata
	Capi poco sporchi	30° / 40°	1000	3	✓	✓	✓	✓	✓	-	✓	Lavaggio silenzioso a 30° / 40 °C (avvisatore acustico disattivato), risciacqui e centrifuga finale alla velocità selezionata
	Capi normalmente sporchi	60°	1000	3	✓	✓	✓	✓	✓	-	✓	Lavaggio silenzioso a 60 °C (avvisatore acustico disattivato), risciacqui e centrifuga finale alla velocità selezionata
Ammorbidente 	-	-	1000	3,5	-	-	✓	-	-	✓	-	Risciacquo e solo scarico, o scarico e centrifuga finale alla velocità selezionata
Lava a mano 	Capi da rinfrescare		-	2	-	✓	✓	-	-	-	-	Lavaggio freddo, risciacqui e centrifuga finale alla velocità selezionata
Camicie / Lavoro 	Capi da rinfrescare	 / 20°	800	2	-	✓	✓	-	✓	-	✓	Lavaggio freddo o 20°C, risciacqui e centrifuga finale alla velocità selezionata
	Capi poco sporchi	30° / 40°	800	2	-	✓	✓	-	✓	-	✓	Lavaggio a 30° o 40°C, risciacqui e centrifuga finale alla velocità selezionata
Jeans 	Capi da rinfrescare	 / 20°	800	2	-	✓	✓	-	✓	-	✓	Lavaggio freddo o 20°C, risciacqui e centrifuga finale alla velocità selezionata
	Capi poco sporchi	30° / 40°	800	2	-	✓	✓	-	✓	-	✓	Lavaggio a 30° o 40°C, risciacqui e centrifuga finale alla velocità selezionata
Sport 	Capi da rinfrescare	 / 20°	800	2	-	✓	✓	-	✓	-	✓	Lavaggio freddo o 20°C, risciacqui e centrifuga finale alla velocità selezionata
	Capi poco sporchi	30° / 40°	800	2	-	✓	✓	-	✓	-	✓	Lavaggio a 30° o 40°C, risciacqui e centrifuga finale alla velocità selezionata
Misti 	Cotone e sintetici da rinfrescare	 / 20°	Max	3	✓	✓	✓	✓	✓	✓	✓	Lavaggio freddo o 20°C, risciacqui e centrifuga finale alla velocità selezionata
	Cotone e sintetici poco sporchi	30° / 40°	Max	3	✓	✓	✓	✓	✓	✓	✓	Lavaggio a 30° o 40°C, risciacqui e centrifuga finale alla velocità selezionata

✓: Opzione disponibile



: Opzioni non selezionabili contemporaneamente

































PROGRAM GUIDE

Programs		Temp. (°C)	Max. Spin (rpm)	Max. washing load (kg)	Detergent drawer compartments			Options					Wash program description	
					Prewash	Wash	Softner	Prewash	Intensive	Easy Iron	Extra rinse	Rapid		
														
Cotton and coloureds		Delicate coloureds with light dirt	 / 20°	Max	7	✓	✓	✓	✓	✓	✓	✓	Cold wash or 20°C, rinses and final spin at the selected speed	
		Delicate coloureds with normal dirt	30° / 40°	Max	7	✓	✓	✓	✓	-	✓	✓	✓	Wash at 30° or 40°C, rinses and final spin at the selected speed
		Tough coloureds with normal dirt	60°	Max	7	✓	✓	✓	✓	-	✓	✓	✓	Wash at 60°C, rinses and final spin at the selected speed
		Tough coloureds with heavy dirt	90°	Max	7	✓	✓	✓	✓	✓	✓	✓	✓	Wash at 90°C, rinses and final spin at the selected speed
Eco 40-60		Normally soiled cotton laundry declared washable at 60°C or 40°C together	-	Max	7	✓	✓	✓	✓	-	✓	✓	Wash, rinses and final spin at the selected speed	
Synthetics		Items for refreshing	 / 20°	1000	3,5	✓	✓	✓	✓	✓	-	✓	Cold wash or 20°C, rinses and final spin at the selected speed	
		Items with light dirt	30° / 40°	1000	3,5	✓	✓	✓	✓	✓	-	✓	✓	Wash at 30° or 40°C, rinses and final spin at the selected speed
		Items with normal dirt	60°	1000	3,5	✓	✓	✓	✓	✓	-	✓	✓	Wash at 60°C, rinses and final spin at the selected speed
Delicate/Silk		Items for refreshing	 / 20°	600	2	-	✓	✓	-	✓	-	✓	Cold wash or 20°C, rinses and final spin at the selected speed	
		Items with light dirt	30° / 40°	600	2	-	✓	✓	-	✓	-	✓	-	Wash at 30° or 40°C, rinses and final spin at the selected speed
Wool		Items for refreshing	 / 20°	800	2	-	✓	✓	-	-	-	-	Cold wash or 20°C, rinses and final spin at the selected speed	
		Items with light dirt	30° / 40°	800	2	-	✓	✓	-	-	-	-	-	Wash at 30° or 40°C, rinses and final spin at the selected speed
Rinse and spin		-	Max	7	-	-	✓	-	-	✓	-	✓	Rinse and pump-out only, or pump-out and final spin at the selected speed	
Pump-out and spin		-	Max	7	-	-	-	-	-	✓	-	✓	Pump-out only, or pump-out and final spin at the selected speed	
Rapid		Light cotton or delicate fabrics for refreshing	 / 20° / 30°	800	2	-	✓	✓	-	-	-	-	Cold wash or 20°C / 30°C, rinses and final spin at the selected speed	
Night Wash		Very delicates items with light dirt	 / 20°	1000	3	✓	✓	✓	✓	✓	-	✓	Silent cold wash or 20°C (buzzer off), rinses and final spin at the selected speed	
		Items with light dirt	30° / 40°	1000	3	✓	✓	✓	✓	✓	-	✓	✓	Silent wash at 30°/40°C (buzzer off), rinses and final spin at the selected speed
		Items with normal dirt	60°	1000	3	✓	✓	✓	✓	✓	-	✓	✓	Silent wash at 60°C (buzzer off), rinses and final spin at the selected speed
Softner		-	1000	3,5	-	-	✓	-	-	✓	-	-	Rinse and pump-out only, or pump-out and final spin at the selected speed	
Hand wash		Items for refreshing		800	2	-	✓	✓	-	-	-	-	Cold wash, rinses and final spin at the selected speed	
Shirt/Work		Items for refreshing	 / 20°	800	2	-	✓	✓	-	✓	-	✓	Cold wash or 20°C, rinses and final spin at the selected speed	
		Items with light dirt	30° / 40°	800	2	-	✓	✓	-	✓	-	✓	✓	Wash at 30° or 40°C, rinses and final spin at the selected speed
Jeans		Items for refreshing	 / 20°	800	2	-	✓	✓	-	✓	-	✓	Cold wash or 20°C, rinses and final spin at the selected speed	
		Items with light dirt	30° / 40°	800	2	-	✓	✓	-	✓	-	✓	✓	Wash at 30° or 40°C, rinses and final spin at the selected speed
Sport		Items for refreshing	 / 20°	800	2	-	✓	✓	-	✓	-	✓	Cold wash or 20°C, rinses and final spin at the selected speed	
		Items with light dirt	30° / 40°	800	2	-	✓	✓	-	✓	-	✓	✓	Wash at 30° or 40°C, rinses and final spin at the selected speed
Mixed		Cotton and synthetics for refreshing	 / 20°	Max	3	✓	✓	✓	✓	✓	✓	✓	Cold wash or 20°C, rinses and final spin at the selected speed	
		Cotton and synthetics with light dirt	30° / 40°	Max	3	✓	✓	✓	✓	✓	✓	✓	✓	Wash at 30° or 40°C, rinses and final spin at the selected speed

✓: Option available



: Options which cannot be selected simultaneously

































Programmes	Temp. (°C)	Max Essorage (trs/mn)	Charge maxi. lavage (kg)	Compartiments bac à détergents			Options					Description programme de lavage
				Pré-lavage	Lavage	Adoucissant	Pré-lavage	Intensif	Anti-froissement	Rinçage plus	Rapide	
												
Coton et couleurs 	Linge de couleur délicat peu sale	 / 20°	Max	7	✓	✓	✓	✓	✓	✓	✓	Lavage à froid ou 20°C, rinçages et essorage final à la vitesse sélectionnée
	Linge de couleur délicat normalement sale	30° / 40°	Max	7	✓	✓	✓	✓	-	✓	✓	Lavage à 30° ou 40°C, rinçages et essorage final à la vitesse sélectionnée
	Linge de couleur résistant normalement sale	60°	Max	7	✓	✓	✓	✓	-	✓	✓	Lavage à 60°C, rinçages et essorage final à la vitesse sélectionnée
	Linge de couleur résistant très sale	90°	Max	7	✓	✓	✓	✓	✓	✓	✓	Lavage à 90°C, rinçages et essorage final à la vitesse sélectionnée
Eco 40-60	Linge en coton normalement sale déclaré lavable à 60°C ou à 40°C ensemble	-	Max	7	✓	✓	✓	✓	-	✓	✓	Lavage, rinçages et essorage final à la vitesse sélectionnée
Synthétiques 	Vêtements à rafraîchir	 / 20°	1000	3,5	✓	✓	✓	✓	-	✓	✓	Lavage à froid ou 20°C, rinçages et essorage final à la vitesse sélectionnée
	Vêtements peu sales	30° / 40°	1000	3,5	✓	✓	✓	✓	-	✓	✓	Lavage à 30° ou 40°C, rinçages et essorage final à la vitesse sélectionnée
	Vêtements normalement sales	60°	1000	3,5	✓	✓	✓	✓	-	✓	✓	Lavage à 60°C, rinçages et essorage final à la vitesse sélectionnée
Déliçats/Soie 	Vêtements à rafraîchir	 / 20°	600	2	-	✓	✓	-	✓	-	-	Lavage à froid ou 20°C, rinçages et essorage final à la vitesse sélectionnée
	Vêtements peu sales	30° / 40°	600	2	-	✓	✓	-	✓	-	-	Lavage à 30° ou 40°C, rinçages et essorage final à la vitesse sélectionnée
Laine 	Vêtements à rafraîchir	 / 20°	800	2	-	✓	✓	-	-	-	-	Lavage à froid ou 20°C, rinçages et essorage final à la vitesse sélectionnée
	Vêtements peu sales	30° / 40°	800	2	-	✓	✓	-	-	-	-	Lavage à 30° ou 40°C, rinçages et essorage final à la vitesse sélectionnée
Rinçage et essorage 		-	Max	7	-	-	✓	-	-	✓	-	Rinçage et vidange uniquement, ou vidange et essorage final à la vitesse sélectionnée
Vidange et essorage 		-	Max	7	-	-	-	-	✓	-	✓	Vidange uniquement, ou vidange et essorage final à la vitesse sélectionnée
Rapide 	Coton léger ou tissus délicats à rafraîchir	 / 20° / 30°	800	2	-	✓	✓	-	-	-	-	Lavage à froid ou 20°C / 30°C, rinçages et essorage final à la vitesse sélectionnée
Purge nocturne 	Vêtements à rafraîchir	 / 20°	1000	3	✓	✓	✓	✓	✓	-	✓	Lavage calme à froid ou 20°C (cor off), rinçages et essorage final à la vitesse sélectionnée
	Vêtements peu sales	30° / 40°	1000	3	✓	✓	✓	✓	✓	-	✓	Lavage calme à 30° / 40°C (cor off), rinçages et essorage final à la vitesse sélectionnée
	Vêtements normalement sales	60°	1000	3	✓	✓	✓	✓	✓	-	✓	Lavage calme à 60°C (cor off), rinçages et essorage final à la vitesse sélectionnée
Adoucissant 		-	1000	3,5	-	-	✓	-	-	✓	-	Rinçage et vidange uniquement, ou vidange et essorage final à la vitesse sélectionnée
Lavage à la main 	Vêtements à rafraîchir		800	2	-	✓	✓	-	-	-	-	Lavage à froid, rinçages et essorage final à la vitesse sélectionnée
Chemises / Travail 	Vêtements à rafraîchir	 / 20°	800	2	-	✓	✓	-	✓	-	✓	Lavage à froid ou 20°C, rinçages et essorage final à la vitesse sélectionnée
	Vêtements peu sales	30° / 40°	800	2	-	✓	✓	-	✓	-	✓	Lavage à 30° ou 40°C, rinçages et essorage final à la vitesse sélectionnée
Jeans 	Vêtements à rafraîchir	 / 20°	800	2	-	✓	✓	-	✓	-	✓	Lavage à froid ou 20°C, rinçages et essorage final à la vitesse sélectionnée
	Vêtements peu sales	30° / 40°	800	2	-	✓	✓	-	✓	-	✓	Lavage à 30° ou 40°C, rinçages et essorage final à la vitesse sélectionnée
Sport 	Vêtements à rafraîchir	 / 20°	800	2	-	✓	✓	-	✓	-	✓	Lavage à froid ou 20°C, rinçages et essorage final à la vitesse sélectionnée
	Vêtements peu sales	30° / 40°	800	2	-	✓	✓	-	✓	-	✓	Lavage à 30° ou 40°C, rinçages et essorage final à la vitesse sélectionnée
Tissus mixtes 	Coton et synthétiques à rafraîchir	 / 20°	Max	3	✓	✓	✓	✓	✓	✓	✓	Lavage à froid ou 20°C, rinçages et essorage final à la vitesse sélectionnée
	Coton et synthétiques peu sales	30° / 40°	Max	3	✓	✓	✓	✓	✓	✓	✓	Lavage à 30° ou 40°C, rinçages et essorage final à la vitesse sélectionnée

✓ : Option disponible



: Options non sélectionnables simultanément

PROGRAMM-LEITFADEN

Programme		Temp. (°C)	Max. Schleuderdrehzahl (U/min)	Max. Beladung Waschen (kg)	Kammern der Waschmittelschublade			Optionen					Beschreibung des Waschprogramms		
					Vorwäsche	Hauptwäsche	Weichspüler	Vorwäsche	Intensiv	Bügelleicht	Sonder-spülgang	Schnell			
															
Baumwoll- und Buntwäsche		Gering verschmutzte nicht farbechte Buntwäsche	 / 20°	Max.	7	✓	✓	✓	✓	✓	✓	✓	Kaltwäsche oder 20°C, Spülen und Endschleudern mit der eingestellten Drehzahl		
		Normal verschmutzte nicht farbechte Buntwäsche	30° / 40°	Max.	7	✓	✓	✓	-	✓	✓	✓	Hauptwäsche 30°C oder 40°C, Spülen und Endschleudern mit der eingestellten Drehzahl		
		Normal verschmutzte farbechte Buntwäsche	60°	Max.	7	✓	✓	✓	-	✓	✓	✓	Hauptwäsche 60°C, Spülen und Endschleudern mit der eingestellten Drehzahl		
		Stark verschmutzte farbechte Buntwäsche	90°	Max.	7	✓	✓	✓	✓	✓	✓	✓	Hauptwäsche 90°C, Spülen und Endschleudern mit der eingestellten Drehzahl		
Eco 40-60		Linge en coton normalement sale déclaré lavable à 60°C ou à 40°C ensemble	-	Max.	7	✓	✓	✓	-	✓	✓	✓	Lavage, rinçages et essorage final à la vitesse sélectionnée		
Synthetik		Wäsche, die aufgefrischt werden soll	 / 20°	1000	3,5	✓	✓	✓	✓	-	✓	✓	Kaltwäsche oder 20°C, Spülen und Endschleudern mit der eingestellten Drehzahl		
		Gering verschmutzte Wäsche	30° / 40°	1000	3,5	✓	✓	✓	✓	-	✓	✓	Hauptwäsche 30°C oder 40°C, Spülen und Endschleudern mit der eingestellten Drehzahl		
		Normal verschmutzte Wäsche	60°	1000	3,5	✓	✓	✓	✓	-	✓	✓	Hauptwäsche 60°C, Spülen und Endschleudern mit der eingestellten Drehzahl		
Empfindliche Wäsche/Seide		Wäsche, die aufgefrischt werden soll	 / 20°	600	2	-	✓	✓	✓	-	✓	-	Kaltwäsche oder 20°C, Spülen und Endschleudern mit der eingestellten Drehzahl		
		Gering verschmutzte Wäsche	30° / 40°	600	2	-	✓	✓	✓	-	✓	-	Hauptwäsche 30°C oder 40°C, Spülen und Endschleudern mit der eingestellten Drehzahl		
Wolle		Wäsche, die aufgefrischt werden soll	 / 20°	800	2	-	✓	✓	-	-	-	-	Kaltwäsche oder 20°C, Spülen und Endschleudern mit der eingestellten Drehzahl		
		Gering verschmutzte Wäsche	30° / 40°	800	2	-	✓	✓	-	-	-	-	Hauptwäsche 30°C oder 40°C, Spülen und Endschleudern mit der eingestellten Drehzahl		
Spülen und Schleudern							-	Max.	7	-	-	✓	-	✓	Spülen und nur Abpumpen oder Abpumpen und Endschleudern mit der eingestellten Drehzahl
Abpumpen und Schleudern							-	Max.	7	-	-	-	✓	✓	Nur Abpumpen oder Abpumpen und Endschleudern mit der eingestellten Drehzahl
Schnell		Leichte Baumwollstoffe oder empfindliche Textilien, die aufgefrischt werden sollen	 / 20° / 30°	800	2	-	✓	✓	-	-	-	-	-	Kaltwäsche oder Hauptwäsche → 20° C / 30°C, Spülen und Endschleudern mit der eingestellten Drehzahl	
Nachtbetrieb		Gering verschmutzte sehr empfindliche Wäsche	 / 20°	1000	3	✓	✓	✓	✓	✓	-	✓	Leiser Kaltwaschgang oder Hauptwaschgang → 20°C (Summer AUS), Spülen und Endschleudern mit der eingestellten Drehzahl		
		Gering verschmutzte Wäsche	30° / 40°	1000	3	✓	✓	✓	✓	✓	-	✓	Leiser Hauptwaschgang 30° / 40°C (Summer AUS), Spülen und Endschleudern mit der eingestellten Drehzahl		
		Normal verschmutzte Wäsche	60°	1000	3	✓	✓	✓	✓	✓	-	✓	Leiser Hauptwaschgang 60°C (Summer AUS), Spülen und Endschleudern mit der eingestellten Drehzahl		
Weichspüler			-	1000	3,5	-	-	✓	-	-	✓	-	-	Spülen und nur Abpumpen oder Abpumpen und Endschleudern mit der eingestellten Drehzahl	
Handwäsche		Wäsche, die aufgefrischt werden soll		800	2	-	✓	✓	-	-	-	-	-	Kaltwäsche, Spülen und Endschleudern mit der eingestellten Drehzahl	
Hemden / Arbeitskleidung		Wäsche, die aufgefrischt werden soll	 / 20°	800	2	-	✓	✓	-	✓	-	✓	Kaltwäsche oder 20°C, Spülen und Endschleudern mit der eingestellten Drehzahl		
		Gering verschmutzte Wäsche	30° / 40°	800	2	-	✓	✓	-	✓	-	✓	Hauptwäsche 30°C oder 40°C, Spülen und Endschleudern mit der eingestellten Drehzahl		
Jeans		Wäsche, die aufgefrischt werden soll	 / 20°	800	2	-	✓	✓	-	✓	-	✓	Kaltwäsche oder 20°C, Spülen und Endschleudern mit der eingestellten Drehzahl		
		Gering verschmutzte Wäsche	30° / 40°	800	2	-	✓	✓	-	✓	-	✓	Hauptwäsche 30°C oder 40°C, Spülen und Endschleudern mit der eingestellten Drehzahl		
Sport		Wäsche, die aufgefrischt werden soll	 / 20°	800	2	-	✓	✓	-	✓	-	✓	Kaltwäsche oder 20°C, Spülen und Endschleudern mit der eingestellten Drehzahl		
		Gering verschmutzte Wäsche	30° / 40°	800	2	-	✓	✓	-	✓	-	✓	Hauptwäsche 30°C oder 40°C, Spülen und Endschleudern mit der eingestellten Drehzahl		
Gemischte Wäsche		Baumwolle und Synthetik, die aufgefrischt werden soll	 / 20°	Max.	3	✓	✓	✓	✓	✓	✓	✓	Kaltwäsche oder 20°C, Spülen und Endschleudern mit der eingestellten Drehzahl		
		Gering verschmutzte Baumwolle und Synthetik	30° / 40°	Max.	3	✓	✓	✓	✓	✓	✓	✓	✓	Hauptwäsche 30°C oder 40°C, Spülen und Endschleudern mit der eingestellten Drehzahl	

✓: Option verfügbar



: Diese Optionen können nicht gleichzeitig gewählt werden.















































































































































































Programas	Temp. (°C)	Máx. Centrifuga (r.p.m.)	Carga máx. lavado (kg)	Compartimentos cajón detergentes			Opciones					Descripción programa lavado
				Prelavado	Lavado	Suavizante	Prelavado	Intensivo	Planchar menos	Enjuague adicional	Rápido	
Algodón y coloreados 	Delicadas coloreadas poco sucias	❄️ / 20°	Máx.	7	✓	✓	✓	✓	✓	✓	✓	Lavado en frío ou de 20°C, enjuagues y centrifugado final a la velocidad seleccionada
	Delicadas coloreadas normalmente sucias	30° / 40°	Máx.	7	✓	✓	✓	✓	-	✓	✓	Lavado a 30° / 40 °C, enjuagues y centrifugado final a la velocidad seleccionada
	Coloreadas resistentes normalmente sucias	60°	Máx.	7	✓	✓	✓	✓	-	✓	✓	Lavado a 60 °C, enjuagues y centrifugado final a la velocidad seleccionada
	Coloreadas resistentes muy sucias	90°	Máx.	7	✓	✓	✓	✓	✓	✓	✓	Lavado a 90 °C, enjuagues y centrifugado final a la velocidad seleccionada
Eco 40-60	Roupas de algodão com sujidade normal que podem ser lavadas juntas a 60 °C ou 40 °C	-	Máx.	7	✓	✓	✓	✓	-	✓	✓	Lavagem, enxaguamentos e centrifugação final na velocidade seleccionada
Sintéticas 	Prendas a refrescar	❄️ / 20°	1000	3,5	✓	✓	✓	✓	✓	-	✓	Lavado en frío ou de 20°C, enjuagues y centrifugado final a la velocidad seleccionada
	Prendas poco sucias	30° / 40°	1000	3,5	✓	✓	✓	✓	✓	-	✓	Lavado a 30 ° ou de 40°C, enjuagues y centrifugado final a la velocidad seleccionada
	Prendas normalmente sucias	60°	1000	3,5	✓	✓	✓	✓	✓	-	✓	Lavado a 60 °C, enjuagues y centrifugado final a la velocidad seleccionada
Delicadas/Seda 	Prendas a refrescar	❄️ / 20°	600	2	-	✓	✓	-	✓	-	-	Lavado en frío ou de 20°C, enjuagues y centrifugado final a la velocidad seleccionada
	Prendas poco sucias	30° / 40°	600	2	-	✓	✓	-	✓	-	-	Lavado a 30 ° ou de 40°C, enjuagues y centrifugado final a la velocidad seleccionada
Lana 	Prendas a refrescar	❄️ / 20°	800	2	-	✓	✓	-	-	-	-	Lavado en frío ou de 20°C, enjuagues y centrifugado final a la velocidad seleccionada
	Prendas poco sucias	30° / 40°	800	2	-	✓	✓	-	-	-	-	Lavado a 30 ° ou de 40°C, enjuagues y centrifugado final a la velocidad seleccionada
Enjuague y centrifugado 	-	Máx.	7	-	-	✓	-	-	✓	-	✓	Enjuague y sólo descarga o descarga y centrifugado final a la velocidad seleccionada
Descarga y centrifugado 	-	Máx.	7	-	-	-	-	-	✓	-	✓	Sólo descarga o descarga y centrifugado final a la velocidad seleccionada
Rápido 	Algodón ligero o delicadas a refrescar	❄️ / 20° / 30°	800	2	-	✓	✓	-	-	-	-	Lavado en frío ou de 20°C/ 30°C , enjuagues y centrifugado final a la velocidad seleccionada
Noche de purga 	Prendas a refrescar	❄️ / 20°	1000	3	✓	✓	✓	✓	✓	-	✓	Lavado tranquilo en frío → 20° (cuerno off), enjuagues y centrifugado final a la velocidad seleccionada
	Prendas poco sucias	30° / 40°	1000	3	✓	✓	✓	✓	✓	-	✓	Lavado tranquilo a 30° C / 40 °C (cuerno off), enjuagues y centrifugado final a la velocidad seleccionada
	Prendas normalmente sucias	60°	1000	3	✓	✓	✓	✓	✓	-	✓	Lavado tranquilo a 60 °C (cuerno off), enjuagues y centrifugado final a la velocidad seleccionada
Suavizante 	-	1000	3,5	-	-	✓	-	-	✓	-	-	Enjuague y sólo descarga o descarga y centrifugado final a la velocidad seleccionada
Lavar a mano 	Prendas a refrescar	❄️	800	2	-	✓	✓	-	-	-	-	Lavado en frío, enjuagues y centrifugado final a la velocidad seleccionada
Camisas / Trabajo 	Prendas a refrescar	❄️ / 20°	800	2	-	✓	✓	-	✓	-	✓	Lavado en frío ou de 20°C, enjuagues y centrifugado final a la velocidad seleccionada
	Prendas poco sucias	30° / 40°	800	2	-	✓	✓	-	✓	-	✓	Lavado a 30 ° ou de 40°C, enjuagues y centrifugado final a la velocidad seleccionada
Jeans 	Prendas a refrescar	❄️ / 20°	800	2	-	✓	✓	-	✓	-	✓	Lavado en frío ou de 20°C, enjuagues y centrifugado final a la velocidad seleccionada
	Prendas poco sucias	30° / 40°	800	2	-	✓	✓	-	✓	-	✓	Lavado a 30 ° ou de 40°C, enjuagues y centrifugado final a la velocidad seleccionada
Sport 	Prendas a refrescar	❄️ / 20°	800	2	-	✓	✓	-	✓	-	✓	Lavado en frío ou de 20°C, enjuagues y centrifugado final a la velocidad seleccionada
	Prendas poco sucias	30° / 40°	800	2	-	✓	✓	-	✓	-	✓	Lavado a 30 ° ou de 40°C, enjuagues y centrifugado final a la velocidad seleccionada
Mixtas 	Algodón y sintéticas a refrescar	❄️ / 20°	Máx.	3	✓	✓	✓	✓	✓	✓	✓	Lavado en frío ou de 20°C, enjuagues y centrifugado final a la velocidad seleccionada
	Algodón y sintéticas poco sucias	30° / 40°	Máx.	3	✓	✓	✓	✓	✓	✓	✓	Lavado a 30 ° ou de 40°C, enjuagues y centrifugado final a la velocidad seleccionada

✓ Opción disponible



: Opciones no seleccionables simultáneamente

LEIDRAAD PROGRAMMA'S

Programma's	Temp. (°C)	Max. Centrifuge (toeren/min.)	Max. vulgewicht (kg)	Vakjes wasmiddellade			Opties					Beschrijving wasprogramma	
				Voorwas	Hoofdwash	Wasverzachter	Voorwas	Intensief	Minder strijken	Extra spoelbeurt	Snel		
Katoen en bonte was 	Delicate, bonte, weinig vieze was	 / 20°	Max	7									Koud wassen of 20°C, spoelen en eindcentrifuge bij geselecteerde snelheid
	Delicate bonte, normaal vieze was	30° / 40°	Max	7					-				Wassen op 30° of 40°C, spoelen en eindcentrifuge bij geselecteerde snelheid
	Kleurvaste bonte, normaal vieze was	60°	Max	7					-				Wassen op 60°C, spoelen en eindcentrifuge bij geselecteerde snelheid
	Kleurvaste bonte, bijzonder vieze was	90°	Max	7									Wassen op 90°C, spoelen en eindcentrifuge bij geselecteerde snelheid
Eco 40-60	Katoenen was, normaal vervuild wasbaar op 60°C of 40°C samen	-	Máx.	7					-				Wassen, spoelen en centrifugeren op het geselecteerde toerental
Synthetische was 	Op te frissen was	 / 20°	1000	3,5						-			Koud wassen of 20°C, spoelen en eindcentrifuge bij geselecteerde snelheid
	Weinig vieze was	30° / 40°	1000	3,5						-			Wassen op 30° of 40°C, spoelen en eindcentrifuge bij geselecteerde snelheid
	Normaal vieze was	60°	1000	3,5						-			Wassen op 60°C, spoelen en eindcentrifuge bij geselecteerde snelheid
Delicate was / zijde 	Op te frissen was	 / 20°	600	2	-			-		-		-	Koud wassen of 20°C, spoelen en eindcentrifuge bij geselecteerde snelheid
	Weinig vieze was	30° / 40°	600	2	-			-		-		-	Wassen op 30° of 40°C, spoelen en eindcentrifuge bij geselecteerde snelheid
Wol 	Op te frissen was	 / 20°	800	2	-			-	-	-	-	-	Koud wassen of 20°C, spoelen en eindcentrifuge bij geselecteerde snelheid
	Weinig vieze was	30° / 40°	800	2	-			-	-	-	-	-	Wassen op 30° of 40°C, spoelen en eindcentrifuge bij geselecteerde snelheid
Spoelen en centrifugeren		 + 	Max	7	-	-		-	-		-		Spoelen en alleen leegpompen, of leegpompen en eindcentrifuge bij geselecteerde snelheid
Leegpompen en centrifugeren		 + 	Max	7	-	-	-	-	-		-		Alleen leegpompen, of leegpompen en eindcentrifuge bij geselecteerde snelheid
Snel 	Op te frissen lichte katoenen of delicate was	 / 20° / 30°	800	2	-			-	-	-	-	-	Koud of → 20°C / 30°C wassen, spoelen en eindcentrifuge bij geselecteerde snelheid
Nachtwas 	Bijzonder delicate, weinig vieze was	 / 20°	1000	3							-		Stil wassen, koud of → 20°C (zoemer uit), spoelen en eindcentrifuge bij geselecteerde snelheid
	Weinig vieze was	30° / 40°	1000	3							-		Stil wassen op 30° C / 40°C (zoemer uit), spoelen en eindcentrifuge bij geselecteerde snelheid
	Normaal vieze was	60°	1000	3							-		Stil wassen op 60°C (zoemer uit), spoelen en eindcentrifuge bij geselecteerde snelheid
Wasverzachter 		-	1000	3,5	-	-		-	-		-	-	Spoelen en alleen leegpompen, of leegpompen en eindcentrifuge bij geselecteerde snelheid
Handwas 	Op te frissen was		800	2	-			-	-	-	-	-	Koud wassen, spoelen en eindcentrifuge bij geselecteerde snelheid
Overhemden / Werk 	Op te frissen was	 / 20°	800	2	-			-		-			Koud wassen of 20°C, spoelen en eindcentrifuge bij geselecteerde snelheid
	Weinig vieze was	30° / 40°	800	2	-			-		-			Wassen op 30° of 40°C, spoelen en eindcentrifuge bij geselecteerde snelheid
Jeans 	Op te frissen was	 / 20°	800	2	-			-		-			Koud wassen of 20°C, spoelen en eindcentrifuge bij geselecteerde snelheid
	Weinig vieze was	30° / 40°	800	2	-			-		-			Wassen op 30° of 40°C, spoelen en eindcentrifuge bij geselecteerde snelheid
Sport 	Op te frissen was	 / 20°	800	2	-			-		-			Koud wassen of 20°C, spoelen en eindcentrifuge bij geselecteerde snelheid
	Weinig vieze was	30° / 40°	800	2	-			-		-			Wassen op 30° of 40°C, spoelen en eindcentrifuge bij geselecteerde snelheid
Gemengd 	Op te frissen katoenen en synthetische was	 / 20°	Max	3									Koud wassen of 20°C, spoelen en eindcentrifuge bij geselecteerde snelheid
	Weinig vieze katoenen en synthetische was	30° / 40°	Max	3									Wassen op 30° of 40°C, spoelen en eindcentrifuge bij geselecteerde snelheid

✓: Beschikbare optie



: niet gelijktijdig selecteerbare opties

Programas	Temp. (°C)	Centrifugação máx. (rpm)	Carga máx. de lavagem (kg)	Compartimentos da gaveta para detergentes			Opções					Descrição do programa de lavagem	
				Pré-lavagem	Lavagem	Amaciador	Pré-lavagem	Intensiva	Engomar fácil	Enxaguamento adicional	Rápida		
Roupas de algodão e	Roupas delicadas coloridas pouco sujas	❄️ / 20°	Máx.	7	✓	✓	✓	✓	✓	✓	✓	✓	Lavagem com água fria ou a 20°C, enxaguamentos e centrifugação final à velocidade seleccionada
	Roupas delicadas coloridas normalmente sujas	30° / 40°	Máx.	7	✓	✓	✓	✓	-	✓	✓	✓	Lavagem a 30° ou a 40°C, enxaguamentos e centrifugação final à velocidade seleccionada
	Roupas coloridas resistentes normalmente sujas	60°	Máx.	7	✓	✓	✓	✓	-	✓	✓	✓	Lavagem a 60°C, enxaguamentos e centrifugação final à velocidade seleccionada
	Roupas coloridas resistentes muito sujas	90°	Máx.	7	✓	✓	✓	✓	✓	✓	✓	✓	Lavagem a 90°C, enxaguamentos e centrifugação final à velocidade seleccionada
Eco 40-60	Roupas de algodão com sujidade normal que podem ser lavadas juntas a 60 °C ou 40 °C	-	Máx.	7	✓	✓	✓	✓	-	✓	✓	✓	Lavagem, enxaguamentos e centrifugação final na velocidade seleccionada
Roupas sintéticas	Roupas a refrescar	❄️ / 20°	1000	3,5	✓	✓	✓	✓	✓	-	✓	✓	Lavagem com água fria ou a 20°C, enxaguamentos e centrifugação final à velocidade seleccionada
	Roupas pouco sujas	30° / 40°	1000	3,5	✓	✓	✓	✓	✓	-	✓	✓	Lavagem a 30° ou a 40°C, enxaguamentos e centrifugação final à velocidade seleccionada
	Roupas normalmente sujas	60°	1000	3,5	✓	✓	✓	✓	✓	-	✓	✓	Lavagem a 60°C, enxaguamentos e centrifugação final à velocidade seleccionada
Roupas delicadas/Silk	Roupas a refrescar	❄️ / 20°	600	2	-	✓	✓	-	✓	-	✓	-	Lavagem com água fria ou a 20°C, enxaguamentos e centrifugação final à velocidade seleccionada
	Roupas pouco sujas	30° / 40°	600	2	-	✓	✓	-	✓	-	✓	-	Lavagem a 30° ou a 40°C, enxaguamentos e centrifugação final à velocidade seleccionada
Lã	Roupas a refrescar	❄️ / 20°	800	2	-	✓	✓	-	-	-	-	-	Lavagem com água fria ou a 20°C, enxaguamentos e centrifugação final à velocidade seleccionada
	Roupas pouco sujas	30° / 40°	800	2	-	✓	✓	-	-	-	-	-	Lavagem a 30° ou a 40°C, enxaguamentos e centrifugação final à velocidade seleccionada
Enxaguamento e centrifugação													Enxaguamento e apenas descarga, ou descarga e centrifugação final à velocidade seleccionada
Descarga e centrifugação													Apenas descarga ou descarga e centrifugação final à velocidade seleccionada
Rápida	Roupas de algodão leve ou delicadas a refrescar	❄️ / 20° / 30°	800	2	-	✓	✓	-	-	-	-	-	Lavagem com água fria → 20° / 30°C, enxaguamentos e centrifugação final à velocidade seleccionada
Noite expurgo	Roupas a refrescar	❄️ / 20°	1000	3	✓	✓	✓	✓	✓	✓	-	✓	Lavagem sossegado com água fria → 20°C (buzina off), enxaguamentos e centrifugação final à velocidade seleccionada
	Roupas pouco sujas	30° / 40°	1000	3	✓	✓	✓	✓	✓	✓	-	✓	Lavagem sossegado a 30° / 40°C (buzina off), enxaguamentos e centrifugação final à velocidade seleccionada
	Roupas normalmente sujas	60°	1000	3	✓	✓	✓	✓	✓	✓	-	✓	Lavagem sossegado a 60°C (buzina off), enxaguamentos e centrifugação final à velocidade seleccionada
Amaciador												Enxaguamento e apenas descarga, ou descarga e centrifugação final à velocidade seleccionada	
Lavagem à mão	Roupas a refrescar	❄️	800	2	-	✓	✓	-	-	-	-	-	Lavagem com água fria , enxaguamentos e centrifugação final à velocidade seleccionada
Camisas / Trabalho	Roupas a refrescar	❄️ / 20°	800	2	-	✓	✓	-	✓	-	✓	✓	Lavagem com água fria ou a 20°C, enxaguamentos e centrifugação final à velocidade seleccionada
	Roupas pouco sujas	30° / 40°	800	2	-	✓	✓	-	✓	-	✓	✓	Lavagem a 30° ou a 40°C, enxaguamentos e centrifugação final à velocidade seleccionada
Jeans	Roupas a refrescar	❄️ / 20°	800	2	-	✓	✓	-	✓	-	✓	✓	Lavagem com água fria ou a 20°C, enxaguamentos e centrifugação final à velocidade seleccionada
	Roupas pouco sujas	30° / 40°	800	2	-	✓	✓	-	✓	-	✓	✓	Lavagem a 30° ou a 40°C, enxaguamentos e centrifugação final à velocidade seleccionada
Sport	Roupas a refrescar	❄️ / 20°	800	2	-	✓	✓	-	✓	-	✓	✓	Lavagem com água fria ou a 20°C, enxaguamentos e centrifugação final à velocidade seleccionada
	Roupas pouco sujas	30° / 40°	800	2	-	✓	✓	-	✓	-	✓	✓	Lavagem a 30° ou a 40°C, enxaguamentos e centrifugação final à velocidade seleccionada
Tecidos mistos	Roupas de algodão e sintéticas a refrescar	❄️ / 20°	Máx.	3	✓	✓	✓	✓	✓	✓	✓	✓	Lavagem com água fria ou a 20°C, enxaguamentos e centrifugação final à velocidade seleccionada
	Roupas de algodão e sintéticas pouco sujas	30° / 40°	Máx.	3	✓	✓	✓	✓	✓	✓	✓	✓	Lavagem a 30° ou a 40°C, enxaguamentos e centrifugação final à velocidade seleccionada

✓ Opção disponível



: Opções que não podem ser seleccionadas simultaneamente

PROGRAMTABELL

Program		Temp. (°C)	Max. centrifugering (varv/mino)	Max. tvättmängd (kg)	Tvättmedelslådans fack			Funktioner					Beskrivning av tvättprogram
					Förtvätt	Huvud-tvätt	Sköljmedel	Förtvätt	Intensiv	Skrynkel-fritt	Extra-sköljning	Snabb	
Vittvätt och kulörtvätt		Lätt smutsad fintvätt/kulörtvätt	/ 20°	Max.	7	✓	✓	✓	✓	✓	✓	✓	Kalltvätt eller 20 °C, sköljning och slutcentrifugering på valt centrifugeringsvarvtal
		Normalt smutsad fintvätt/kulörtvätt	30° / 40°	Max.	7	✓	✓	✓	✓	-	✓	✓	Tvättning på 30° eller 40 °C, sköljning och slutcentrifugering på valt centrifugeringsvarvtal
		Normalt smutsad slitstark kulörtvätt	60°	Max.	7	✓	✓	✓	✓	-	✓	✓	Tvättning på 60 °C, sköljning och slutcentrifugering på valt centrifugeringsvarvtal
		Hårt smutsad slitstark kulörtvätt	90°	Max.	7	✓	✓	✓	✓	✓	✓	✓	Tvättning på 90 °C, sköljning och slutcentrifugering på valt centrifugeringsvarvtal
Eco 40-60		Normalt smutsig bomullstvätt, förklarad tvättbar vid 60°C eller 40°C tillsammans	-	Max.	7	✓	✓	✓	✓	-	✓	✓	Tvättar, sköljer och centrifugerar vid vald hastighet
Syntettvätt		Uppfräschning av plagg	/ 20°	1000	3,5	✓	✓	✓	✓	-	✓	✓	Kalltvätt eller 20 °C, sköljning och slutcentrifugering på valt centrifugeringsvarvtal
		Lätt smutsade plagg	30° / 40°	1000	3,5	✓	✓	✓	✓	-	✓	✓	Tvättning på 30° eller 40 °C, sköljning och slutcentrifugering på valt centrifugeringsvarvtal
		Normalt smutsade plagg	60°	1000	3,5	✓	✓	✓	✓	-	✓	✓	Tvättning på 60 °C, sköljning och slutcentrifugering på valt centrifugeringsvarvtal
Fintvätt och silke		Uppfräschning av plagg	/ 20°	600	2	-	✓	✓	-	✓	-	-	Kalltvätt eller 20 °C, sköljning och slutcentrifugering på valt centrifugeringsvarvtal
		Lätt smutsade plagg	30° / 40°	600	2	-	✓	✓	-	✓	-	-	Tvättning på 30° eller 40 °C, sköljning och slutcentrifugering på valt centrifugeringsvarvtal
Ylle		Uppfräschning av plagg	/ 20°	800	2	-	✓	✓	-	-	-	-	Kalltvätt eller 20 °C, sköljning och slutcentrifugering på valt centrifugeringsvarvtal
		Lätt smutsade plagg	30° / 40°	800	2	-	✓	✓	-	-	-	-	Tvättning på 30° eller 40 °C, sköljning och slutcentrifugering på valt centrifugeringsvarvtal
Sköljning och centrifugering		-	Max.	7	-	-	✓	-	-	✓	-	✓	Sköljning och endast tömning, eller tömning och slutcentrifugering på valt centrifugeringsvarvtal
Tömning och centrifugering		-	Max.	7	-	-	-	-	-	✓	-	✓	Endast tömning, eller tömning och slutcentrifugering på valt centrifugeringsvarvtal
Snabb		Uppfräschning av lätt smutsad vittvätt eller fintvätt	/ 20° / 30°	800	2	-	✓	✓	-	-	-	-	Kalltvätt eller tvättning → 20° / 30 °C, sköljning och slutcentrifugering på valt centrifugeringsvarvtal
Nattprogram		Lätt smutsad ömtålig fintvätt	/ 20°	1000	3	✓	✓	✓	✓	✓	-	✓	Tyst kalltvätt eller tvättning → 20 °C (ingen ljudsignal), sköljning och slutcentrifugering på valt centrifugeringsvarvtal
		Lätt smutsade plagg	30° / 40°	1000	3	✓	✓	✓	✓	✓	-	✓	Tyst tvättning på 30° / 40 °C (ingen ljudsignal), sköljning och slutcentrifugering på valt centrifugeringsvarvtal
		Normalt smutsade plagg	60°	1000	3	✓	✓	✓	✓	✓	-	✓	Tyst tvättning på 60 °C (ingen ljudsignal), sköljning och slutcentrifugering på valt centrifugeringsvarvtal
Sköljmedel			-	1000	3,5	-	-	✓	-	✓	-	-	Sköljning och endast tömning, eller tömning och slutcentrifugering på valt centrifugeringsvarvtal
Handtvätt		Uppfräschning av plagg		800	2	-	✓	✓	-	-	-	-	Kalltvätt, sköljning och slutcentrifugering på valt centrifugeringsvarvtal
Skjortor / Arbetskläder		Uppfräschning av plagg	/ 20°	800	2	-	✓	✓	-	✓	✓	✓	Kalltvätt eller 20 °C, sköljning och slutcentrifugering på valt centrifugeringsvarvtal
		Lätt smutsade plagg	30° / 40°	800	2	-	✓	✓	-	✓	-	✓	Tvättning på 30° eller 40 °C, sköljning och slutcentrifugering på valt centrifugeringsvarvtal
Jeans		Uppfräschning av plagg	/ 20°	800	2	-	✓	✓	-	✓	✓	✓	Kalltvätt eller 20 °C, sköljning och slutcentrifugering på valt centrifugeringsvarvtal
		Lätt smutsade plagg	30° / 40°	800	2	-	✓	✓	-	✓	-	✓	Tvättning på 30° eller 40 °C, sköljning och slutcentrifugering på valt centrifugeringsvarvtal
Sport		Uppfräschning av plagg	/ 20°	800	2	-	✓	✓	-	✓	-	✓	Kalltvätt eller 20 °C, sköljning och slutcentrifugering på valt centrifugeringsvarvtal
		Lätt smutsade plagg	30° / 40°	800	2	-	✓	✓	-	✓	-	✓	Tvättning på 30° eller 40 °C, sköljning och slutcentrifugering på valt centrifugeringsvarvtal
Blandad tvätt		Uppfräschning av vittvätt/syntettvätt	/ 20°	Max.	3	✓	✓	✓	✓	✓	✓	✓	Kalltvätt eller 20 °C, sköljning och slutcentrifugering på valt centrifugeringsvarvtal
		Lätt smutsad vittvätt/syntettvätt	30° / 40°	Max.	3	✓	✓	✓	✓	✓	✓	✓	Tvättning på 30° eller 40 °C, sköljning och slutcentrifugering på valt centrifugeringsvarvtal

✓: Funktionen går att välja



: Funktioner som inte kan väljas samtidigt

ВЫБОР ПРОГРАММ

Программы	Темп. (°C)	Макс. отжим (об/мин)	Макс. загрузка для стирки (кг)	Отсеки дозатора для моющих средств			Дополнительные функции					Описание программы стирки	
				Предварительная стирка	Стирка	Смягчитель	Предварительная стирка	Интенсивная	Гладьте меньше	Дополнительное полоскание	Быстрая		
Хлопок и цветное белье	Цветные тонкие ткани с небольшим загрязнением	/ 20°	Макс.	7	✓	✓	✓	✓	✓	✓	✓	✓	Холодная стирка или 20°C, полоскания и конечный отжим на выбранной скорости
	Цветные тонкие ткани с обычным загрязнением	30° / 40°	Макс.	7	✓	✓	✓	✓	-	✓	✓	✓	Стирка при 30° или 40°C, полоскания и конечный отжим на выбранной скорости
	Стойкое цветное белье с обычным загрязнением	60°	Макс.	7	✓	✓	✓	✓	-	✓	✓	✓	Стирка при 60°C, полоскания и конечный отжим на выбранной скорости
	Стойкое цветное белье с сильным загрязнением	90°	Макс.	7	✓	✓	✓	✓	✓	✓	✓	✓	Стирка при 90°C, полоскания и конечный отжим на выбранной скорости
Эко 40-60	Белье из хлопка средней степени загрязнения можно стирать вместе при температуре 60°C или 40°C	-	Макс.	7	✓	✓	✓	✓	-	✓	✓	✓	Стирка, полоскание и окончательный отжим на выбранной скорости
Синтетика	Освежение одежды	/ 20°	1000	3,5	✓	✓	✓	✓	✓	-	✓	✓	Холодная стирка или 20°C, полоскания и конечный отжим на выбранной скорости
	Белье с небольшим загрязнением	30° / 40°	1000	3,5	✓	✓	✓	✓	✓	-	✓	✓	Стирка при 30° или 40°C, полоскания и конечный отжим на выбранной скорости
	Белье с обычным загрязнением	60°	1000	3,5	✓	✓	✓	✓	✓	-	✓	✓	Стирка при 60°C, полоскания и конечный отжим на выбранной скорости
Тонкие ткани / шелк	Освежение одежды	/ 20°	600	2	-	✓	✓	-	✓	-	✓	-	Холодная стирка или 20°C, полоскания и конечный отжим на выбранной скорости
	Белье с небольшим загрязнением	30° / 40°	600	2	-	✓	✓	-	✓	-	✓	-	Стирка при 30° или 40°C, полоскания и конечный отжим на выбранной скорости
Шерсть	Освежение одежды	/ 20°	800	2	-	✓	✓	-	-	-	-	-	Холодная стирка или 20°C, полоскания и конечный отжим на выбранной скорости
	Белье с небольшим загрязнением	30° / 40°	800	2	-	✓	✓	-	-	-	-	-	Стирка при 30° или 40°C, полоскания и конечный отжим на выбранной скорости
Полоскание и отжим		-	Макс.	7	-	-	✓	-	-	✓	-	✓	Полоскание и только слив или слив и конечный отжим на выбранной скорости
Слив и отжим		-	Макс.	7	-	-	-	-	-	✓	-	✓	Только слив или слив и конечный отжим на выбранной скорости
Быстрая	Освежение легкого хлопка или тонких тканей	/ 20° / 30°	800	2	-	✓	✓	-	-	-	-	-	Холодная стирка → 20° / 30°C, полоскания и конечный отжим на выбранной скорости
Ночная стирка	Очень тонкие ткани с небольшим загрязнением	/ 20°	1000	3	✓	✓	✓	✓	✓	✓	-	✓	Бесшумная холодная стирка → 20°C (звуковой сигнал выкл.), полоскания и конечный отжим на выбранной скорости
	Ткани с небольшим загрязнением	30° / 40°	1000	3	✓	✓	✓	✓	✓	✓	-	✓	Бесшумная стирка при 30° / 40°C (звуковой сигнал выкл.), полоскания и конечный отжим на выбранной скорости
	Ткани с обычным загрязнением	60°	1000	3	✓	✓	✓	✓	✓	✓	-	✓	Бесшумная стирка при 60°C (звуковой сигнал выкл.), полоскания и конечный отжим на выбранной скорости
Смягчитель		-	1000	3,5	-	-	✓	-	-	✓	-	-	Полоскание и только слив или слив и конечный отжим на выбранной скорости
Ручная стирка	Освежение одежды		800	2	-	✓	✓	-	-	-	-	-	Холодная стирка, полоскания и конечный отжим на выбранной скорости
Сорочки / Рабочая одежда	Освежение одежды	/ 20°	800	2	-	✓	✓	-	✓	-	✓	✓	Холодная стирка или 20°C, полоскания и конечный отжим на выбранной скорости
	Белье с небольшим загрязнением	30° / 40°	800	2	-	✓	✓	-	✓	-	✓	✓	Стирка при 30° или 40°C, полоскания и конечный отжим на выбранной скорости
Jeans	Освежение одежды	/ 20°	800	2	-	✓	✓	-	✓	-	✓	✓	Холодная стирка или 20°C, полоскания и конечный отжим на выбранной скорости
	Белье с небольшим загрязнением	30° / 40°	800	2	-	✓	✓	-	✓	-	✓	✓	Стирка при 30° или 40°C, полоскания и конечный отжим на выбранной скорости
Sport	Освежение одежды	/ 20°	800	2	-	✓	✓	-	✓	-	✓	✓	Холодная стирка или 20°C, полоскания и конечный отжим на выбранной скорости
	Белье с небольшим загрязнением	30° / 40°	800	2	-	✓	✓	-	✓	-	✓	✓	Стирка при 30° или 40°C, полоскания и конечный отжим на выбранной скорости
Ткани из смешанных волокон	Освежение Хлопок и синтетика	/ 20°	Макс.	3	✓	✓	✓	✓	✓	✓	✓	✓	Холодная стирка или 20°C, полоскания и конечный отжим на выбранной скорости
	Хлопок и синтетика с небольшим загрязнением	30° / 40°	Макс.	3	✓	✓	✓	✓	✓	✓	✓	✓	Стирка при 30° или 40°C, полоскания и конечный отжим на выбранной скорости

✓: Доступная дополнительная функция



: Функции, которые нельзя выбрать одновременно