



FQ60XF  
N64EU2

en	Instruction Manual
it	Manuale di istruzioni
pt	Manual de Instruções
nl	Gebruiksaanwijzing
fr	Notice d'Utilisation
sv	Bruksanvisning
de	Bedienungsanleitung
da	Brugsvejledning
fin	Käyttöohje
no	Bruksanvisning
pl	Instrukcja użytkowania
ru	Холодильник



Уважаемый покупатель,

Мы хотим, чтобы Вы извлекли максимальную пользу из нашей продукции, изготовленной с помощью современного оборудования в условиях тщательного контроля качества.

Для этого перед использованием полностью прочитайте руководство по эксплуатации устройства и сохраните руководство в качестве источника для справок. Если вы передадите устройство другому лицу, передайте вместе с ним и данное руководство.

### Соблюдайте руководство по эксплуатации для быстрого и безопасного использования устройства.

- Прочтите руководство по эксплуатации перед установкой и использованием устройства.
- Всегда соблюдайте соответствующие правила техники безопасности.
- Храните Руководство по эксплуатации под рукой для использования в будущем.
- Прочтите все другие документы, поставляемые с данным устройством.

Имейте в виду, что настоящее руководство по эксплуатации может применяться к нескольким моделям устройства. В руководстве ясно указаны все различия между разными моделями.

### Символы и примечания

В руководстве по эксплуатации используются следующие символы:

	Важная информация и полезные советы.
	Опасности для жизни и имущества.
	Опасность поражения электрическим током.
	Упаковка устройства изготовлена из вторсырья в соответствии с национальным законодательством об окружающей среде.

### INFORMATION



**ENERG** 



SUPPLIER'S NAME

MODEL IDENTIFIER (\*)

**A**

**A**

• Для доступа к информации о модели в базе данных воспользуйтесь следующим веб-сайтом и произведите поиск по идентификатору модели (\*), указанному на маркировке энергоэффективности.

<https://eprel.ec.europa.eu/>

## 1- Инструкции по технике безопасности 3

	1.1 Целевое использование . . . . .	3
	1.2 - Безопасность для детей, уязвимых лиц и домашних животных . . . . .	3
	1.3 - Электрическая безопасность . . . . .	4
	1.4 - Безопасность при транспортировке	4
	1.5 - Безопасность при установке . . . . .	4
	1.6- Безопасность при эксплуатации . . . . .	5
	1.7- Безопасность при проведении технического обслуживания и очистки	7
	1.8- Освещение . . . . .	7
	1.10-Соответствие Директиве ЕС об ограничении содержания вредных веществ (RoHS): . . . . .	8
	1.11-Информация об упаковке . . . . .	8
	1.12- Обслуживание . . . . .	8

## 2 Ваш холодильник 9

## 3 Установка 10

3.1 Надлежащее место для установки . . . . .	10
3.2 Установка пластиковых клиньев . . . . .	10
3.3* Регулировка ножек . . . . .	11
3.4 Электрическое подключение . . . . .	12

## 4 Подготовка 13

4.1 Рекомендации по экономии электроэнергии. . . . .	13
--	----

## ТЕХНИЧЕСКАЯ ПОДДЕРЖКА И ОБСЛУЖИВАНИЕ

Всегда используйте оригинальные запчасти.

Перед обращением в наш авторизованный сервисный центр убедитесь, что у вас есть под рукой следующие данные: название модели, серийный номер.

Эту информацию можно найти на табличке с техническими данными изделия.

 Предупредительная информация/информация по технике безопасности

 Общая информация и советы

 Экологическая информация

## ПОСЕТИТЕ НАШ ВЕБ-САЙТ, ГДЕ ВЫ МОЖЕТЕ:



получить советы по использованию, ознакомиться с рекламными проспектами, способами поиска и устранения неисправностей, а также получить информацию об обслуживании и ремонте: [www.smeg.com/services/customer-service](http://www.smeg.com/services/customer-service)

4.2 Рекомендации по отсеку для свежих продуктов . . . . .	13
4.3 Первое использование . . . . .	14
4.4 ПОЛЕЗНЫЕ СОВЕТЫ . . . . .	14

## 5 Эксплуатация устройства 16

5.1 Индикаторная панель . . . . .	16
5.2 Замораживание свежих продуктов . . . . .	19
5.3 Рекомендации по хранению замороженных продуктов . . . . .	20
5.4 Информация по глубокой заморозке . . . . .	20
5.5 Размещение продуктов . . . . .	20
5.6 Предупреждение об открытой двери . . . . .	20
5.7 Ящик для фруктов и овощей . . . . .	20
5.8 Ящик для фруктов и овощей с регулированием влажности . . . . .	20
(FreSHelf) . . . . .	20
5.9 Яичный лоток . . . . .	21
5.10 Подвижная Средняя секция . . . . .	21
5.11 Синий свет . . . . .	21
5.12 Фильтр от неприятных запахов . . . . .	21

## 6 Обслуживание и очистка 22

## 7 Поиск и устранение неисправностей 23

# 1 Инструкции по технике безопасности

- В данном разделе содержатся инструкции по технике безопасности, которые помогут защититься от риска получения травмы или повреждения имущества.
- Наша компания не несет ответственности за ущерб, который может возникнуть при несоблюдении данных инструкций.

 Установку и ремонт может выполнять только производитель, авторизованный сервисный центр или квалифицированное лицо, указанное импортером.

 Используйте только оригинальные запчасти и принадлежности.

 Не выполняйте ремонт или замену какой-либо части изделия, если это не указано прямо в руководстве пользователя.

 Не вносите никаких технических изменений в изделие.

## 1.1 Целевое использование

- Данное изделие не подходит для коммерческого применения и не должно использоваться не по назначению.

Данный продукт предназначен для использования в домах и помещениях.

Например:

- Кухни для персонала в магазинах, офисах и других рабочих местах,
- Жилые дома на ферме,
- Зоны, используемые клиентами в гостиницах, мотелях и других местах проживания,

- Гостиницы типа «постель и завтрак», пансионаты,
- Применение в местах общественного питания и аналогичных не розничных точках.

Данное изделие нельзя использовать на открытом воздухе с палаткой над ним или без нее, например, на лодках, балконах или террасах. Не подвергайте изделие воздействию дождя, снега, солнца или ветра. Существует риск возникновения пожара!

## 1.2 - Безопасность для детей, уязвимых лиц и домашних животных

- Дети старше 8 лет и лица с ограниченными физическими, сенсорными или умственными способностями или недостатком опыта и знаний, могут пользоваться этим изделием только под присмотром или после получения указаний по безопасному использованию изделия и связанным с ним рискам.
- Детям в возрасте от 3 до 8 лет разрешается складывать и вынимать продукты из холодильника.
- Электрические изделия представляют опасность для детей и домашних животных. Детям и домашним животным запрещено играть, взбираться или заходить внутрь изделия.
- Детям запрещается выполнять очистку и обслуживание, если они не находятся под чьим-либо присмотром.
- Храните упаковочные материалы в недоступном для детей месте. Существует опасность травмы и удушья!
- Перед утилизацией старого или устаревшего изделия:
  1. Отключите изделие от сети с помощью вилки.
  2. Отрежьте кабель питания и выньте его из прибора вместе с вилкой
  3. Не вынимайте полки или ящики, чтобы дети не смогли зайти внутрь изделия.
  4. Снимите дверцы.
  5. Держите изделие таким образом, чтобы оно не опрокинулось.

6. Не позволяйте детям играть со старым изделием.
- Никогда не бросайте изделие в огонь для утилизации. Существует опасность взрыва!
  - При наличии замка на дверце изделия ключ следует хранить в недоступном для детей месте.

### 1.3 - Электрическая безопасность

- Во время установки, обслуживания, очистки, ремонта и перемещения изделие должно быть отключено от сети.
- Во избежание потенциальных опасностей замену поврежденного кабеля питания должен производить квалифицированный специалист, указанный производителем, авторизованный сервисный центр или импортер.
- Не сдавливайте кабель питания под изделием или за ним. Не кладите тяжелые предметы на кабель питания. Кабель питания не должен быть слишком сильно изогнут, защемлен или соприкасаться с любым источником тепла.
- Не используйте удлинители, многорозеточные переходники или адаптеры для включения изделия.
- Портативные многорозеточные переходники или переносные источники питания могут перегреться и стать причиной пожара. Поэтому не держите многорозеточные переходники за изделием или рядом с ним.
- Штекер должен быть легко доступен. Если это невозможно, на электрическом оборудовании, к которому подключено изделие, должно быть установлено устройство (например, предохранитель, выключатель, прерыватель цепи и т. п.), которое соответствует электрическим нормам и отсоединяет все полюса от сети.
- Не дотрагивайтесь до штепсельной вилки мокрыми руками.
- Вынимайте вилку из розетки, взявшись за вилку, а не за кабель.

### 1.4 - Безопасность при транспортировке

- Изделие тяжелое; не двигайте его в одиночку.
- Не держитесь за дверцу при перемещении изделия.
- Будьте внимательны, чтобы во время транспортировки не повредить систему охлаждения или трубопровод. Если трубопровод поврежден, не включайте изделие и обратитесь в авторизованный сервисный центр.

### 1.5 - Безопасность при установке

- Обратитесь в авторизованный сервисный центр по поводу установки изделия. Для подготовки изделия к использованию проверьте информацию в руководстве пользователя и убедитесь в соответствии электрических и водопроводных систем. Если они не соответствуют, вызовите квалифицированного электрика или сантехника для принятия необходимых мер. В противном случае существует опасность поражения электрическим током, пожара, проблем с изделием или травмы!
- Перед установкой проверьте изделие на наличие каких-либо дефектов. Если изделие имеет признаки повреждения, не выполняйте его установку.
- Установите изделие на чистую, ровную и прочную поверхность и выровняйте его положение при помощи регулируемых ножек. В противном случае изделие может опрокинуться и стать причиной травм.
- Место установки должно быть сухим и хорошо проветриваемым. Не кладите под изделие ковры, коврики или подобные покрытия. Недостаточная вентиляция приводит к риску возникновения пожара!
- Не закрывайте и не блокируйте вентиляционные отверстия. В противном случае возрастает потребление энергии, ваше изделие может быть повреждено.
- Нельзя подключать изделие к таким системам электроснабжения, как солнечные источники питания. В противном случае изделие может быть повреждено в результате внезапного

## Важные инструкции по технике безопасности и защите окружающей среды

изменения напряжения!

- Чем больше хладагента в холодильнике, тем больше должно быть место установки. При недостаточном месте установки горючая смесь хладагента и воздуха скапливается в результате утечки хладагента в систему охлаждения. Требуемое пространство на каждые 8 г хладагента составляет минимум 1 м<sup>3</sup>. Объем хладагента изделия указан на паспортной табличке.
- Запрещается устанавливать изделие в местах, подверженных воздействию прямых солнечных лучей, а также вблизи таких источников тепла, как варочные панели, радиаторы и т. п.

Если нельзя избежать установки изделия рядом с источником тепла, необходимо использовать подходящую изоляционную пластину и соблюдать следующие минимальные расстояния до источника тепла:

- Минимум 30 см от таких источников тепла, как варочные панели, духовки, нагревательные приборы или печи,
  - Минимум 5 см от электрических печей.
- Класс защиты вашего изделия - Тип I. Подключите изделие к заземленной розетке, которая соответствует значениям напряжения, тока и частоты, указанным на паспортной табличке изделия. Розетка должна быть оборудована автоматическим выключателем 10 А – 16 А. Наша компания не несет ответственности за любые убытки, возникающие в результате использования изделия без заземления и электрического подключения в соответствии с местными и национальными положениями.
- Изделие не должно быть подключено во время установки. В противном случае существует опасность поражения электрическим током и получения травмы!
- Не подключайте изделие к незакрепленной, смещенной, неисправной, грязной или замасленной розетке. Исключите риск контакта с водой.
- Проложите кабель питания и шланги (если есть) изделия таким образом, чтобы не создавать риск спотыкания.

- Воздействие влаги на детали под напряжением или кабель питания может привести к короткому замыканию. Поэтому не устанавливайте изделие в местах с высокой влажностью, где возможно разбрызгивание воды, например, гаражи или прачечные. При намокании холодильника отключите его от сети и позвоните в авторизованный сервисный центр.
- Не подключайте холодильник к энергосберегающим устройствам. Такие системы не безопасны для вашего изделия.



### 1.6- Безопасность при эксплуатации

- Не используйте для изделия химические растворители. Существует опасность взрыва!
- Если изделие неисправно, отключите его от сети и не эксплуатируйте до завершения ремонта авторизованным сервисным центром. Существует опасность поражения электрическим током!
- Не оставляйте источники возгорания (зажженные свечи, сигареты и т. п.) на изделии или рядом с ним.
- Не взбирайтесь на изделие. Существует опасность падения и получения травмы!
- Не повредите трубки системы охлаждения острыми предметами. Хладагент, выходящий при проколе трубок хладагента, удлинителей трубок или поверхностного покрытия, вызывает раздражение кожи и травмы глаз.
- Кроме случаев, рекомендованных производителем, не устанавливайте и не используйте электрические приборы внутри холодильника/морозильной камеры.
- Соблюдайте осторожность, чтобы не защемить руки или любую другую часть тела в движущихся деталях внутри холодильника. Будьте внимательны, чтобы не зажать пальцы между дверцей и холодильником. Будьте осторожны при открытии и закрытии дверцы, особенно если рядом находятся дети.
- Не ешьте мороженое, кубики льда или замороженные продукты сразу же после их извлечения из холодильника. Существует риск обморожения!

## Важные инструкции по технике безопасности и защите окружающей среды

- Не дотрагивайтесь мокрыми руками до внутренних стенок или металлических частей морозильной камеры и хранящихся в них продуктов. Существует риск обморожения!
- Не кладите в морозильную камеру банки или бутылки с газированными напитками или замораживаемыми жидкостями. Банки и бутылки могут лопнуть. Существует риск получения травмы и материального ущерба!
- Не размещайте и не используйте рядом с холодильником легковоспламеняющиеся аэрозоли, горючие материалы, сухой лед, химические вещества или подобные термочувствительные материалы. Существует опасность пожара и взрыва!
- Не храните внутри взрывоопасные материалы, содержащие легковоспламеняющиеся вещества, например, аэрозольные баллончики.
- Не ставьте наполненные жидкостью емкости на изделие. При попадании водяных брызг на электрические детали возможно поражение электрическим током или возникновение пожара.
- Данное устройство не предназначено для хранения лекарств, плазмы крови, лабораторных препаратов или подобных медицинских веществ и продуктов, подпадающих под действие Директивы о медицинских изделиях.
- Использование изделия не по назначению может привести к повреждению или порче находящихся в нем продуктов.
- Если холодильник оснащен лампой синего света, не смотрите на нее с помощью оптических приспособлений. Не смотрите прямо на УФ светодиодную лампу в течение длительного времени. Ультрафиолетовый свет может вызвать перенапряжение глаз.
- Не перегружайте изделие. При открытии дверцы предметы в холодильнике могут упасть, что может привести к травме или повреждению. Аналогичные проблемы могут возникнуть, если на изделие поместить какой-либо предмет.
- Во избежание травм, убедитесь, что вы удалили весь лед и воду, которые могли упасть или брызнуть на пол.
- Меняйте положение полок / подставок для бутылок на дверце холодильника только когда они пустые. Риск получения травмы!
- Не кладите на изделие предметы, которые могут упасть/опрокинуться. Такие предметы могут упасть при открытии дверцы и стать причиной травм и/или материального ущерба.
- Не ударяйте и не прилагайте чрезмерных усилий к стеклянным поверхностям. Разбитое стекло может стать причиной травм и/или материального ущерба.
- В системе охлаждения вашего изделия содержится хладагент R600a: Тип используемого в изделии хладагента указан на паспортной табличке. Данный хладагент огнеопасен. Поэтому будьте внимательны, чтобы в процессе использования изделия не повредить систему охлаждения или трубопровод. В случае повреждения трубопровода:
  - Не дотрагивайтесь до изделия или кабеля питания,
  - Держите подальше потенциальные источники пламени, которые могут вызвать возгорание изделия.
  - Проветривайте помещение, где находится изделие. Не используйте вентиляторы.
  - Позвоните в авторизованный сервисный центр.
- Если изделие повреждено и вы видите течь хладагента, держитесь подальше от хладагента. При попадании на кожу хладагент может вызвать обморожение.

### Изделия с диспенсером для воды / льдогенератором

- Используйте только питьевую воду. Не заливайте в резервуар для воды другие жидкости, например, фруктовые соки, молоко, газированные или алкогольные напитки, которые не подходят для использования в диспенсере для воды.
- Риск для здоровья и безопасности!
- Во избежание несчастных случаев или травм не позволяйте детям играть с диспенсером для воды или льдогенератором (Icematic).
- Не вставляйте пальцы или другие предметы в отверстие диспенсера для воды, в канал для воды или в контейнер льдогенератора. Риск получения травмы или материального ущерба!

### 1.7- Безопасность при проведении технического обслуживания и очистки

- Не тяните за дверную ручку, если необходимо переместить изделие для очистки. Ручка может сломаться, если приложить к ней чрезмерную силу, и стать причиной травм.
- В целях очистки не распыляйте и не лейте воду на изделие или внутри него. Существует опасность пожара и поражения электрическим током!
- Не используйте острые или абразивные инструменты при очистке изделия. Не используйте бытовые чистящие вещества, моющие средства, газ, бензин, разбавитель, спирт, лак и т. п.
- Используйте только те средства для очистки и ухода, которые не вредны для пищевых продуктов.
- Не используйте пар или паровые очистители для очищения или размораживания изделия. Соприкасаясь с

токоведущими частями холодильника, пар может вызвать короткое замыкание или поражение электрическим током!

- Убедитесь, что вода не попадает на электронные цепи или осветительные элементы изделия.
- Используйте чистую и сухую ткань для удаления посторонних предметов или пыли со штырей штепсельной вилки. Не используйте мокрую или влажную ткань для очистки вилки. Существует опасность пожара и поражения электрическим током!

### 1.8- Освещение

- Обратитесь в авторизованный сервисный центр, в случае необходимости замены светодиода/лампы освещения.

### 1.9-Соответствие Директиве ЕС об утилизации электрического и электронного оборудования (WEEE) и утилизация вышедшего из употребления оборудования:

Данное изделие соответствует Директиве ЕС об утилизации электрического и электронного оборудования (2012/19/EU). Данное изделие имеет маркировку, указывающую на утилизацию его как электрического и электронного оборудования (WEEE).



Это изделие произведено из высококачественных деталей и материалов, которые подлежат повторному использованию и переработке. Поэтому не выбрасывайте изделие с обычными бытовыми отходами после завершения его эксплуатации. Его следует сдать в соответствующий центр по утилизации электрического и электронного оборудования. О местонахождении таких центров вы можете узнать в местных органах власти.



### 1.10-Соответствие Директиве ЕС об ограничении содержания вредных веществ (RoHS):

Приобретенное вами изделие соответствует Директиве ЕС о правилах ограничения содержания вредных веществ (2011/65/EU). Оно не содержит вредных и запрещенных материалов, указанных в Директиве.

### 1.11-Информация об упаковке



Упаковка прибора изготовлена из вторичного сырья, в соответствии с нашими государственными законами об охране окружающей среды. Не

выбрасывайте упаковочные материалы вместе с бытовыми или другими отходами. Отнесите их в пункты приема упаковочных материалов, утвержденные местными органами власти.

### 1.12- Обслуживание

- Чтобы заказать услугу по ремонту устройства, обратитесь в авторизованный сервисный центр. Используйте только оригинальные запчасти.
- Обратите внимание, что самостоятельный или непрофессиональный ремонт может иметь последствия для безопасности и стать причиной аннулирования гарантии.
- Нижел перечисленные запасные части остаются в наличии в течение 7 лет после снятия модели с производства: термостаты, датчики температуры, печатные платы, источники света, дверные ручки, дверные петли, поддоны и корзины. Обратите внимание на то, что некоторые из этих запчастей доступны только профессиональным специалистам по ремонту, и что не все запчасти подходят для всех моделей.
- Дверные прокладки доступны в течение 10 лет после снятия модели с производства.

## 2 Ваш холодильник

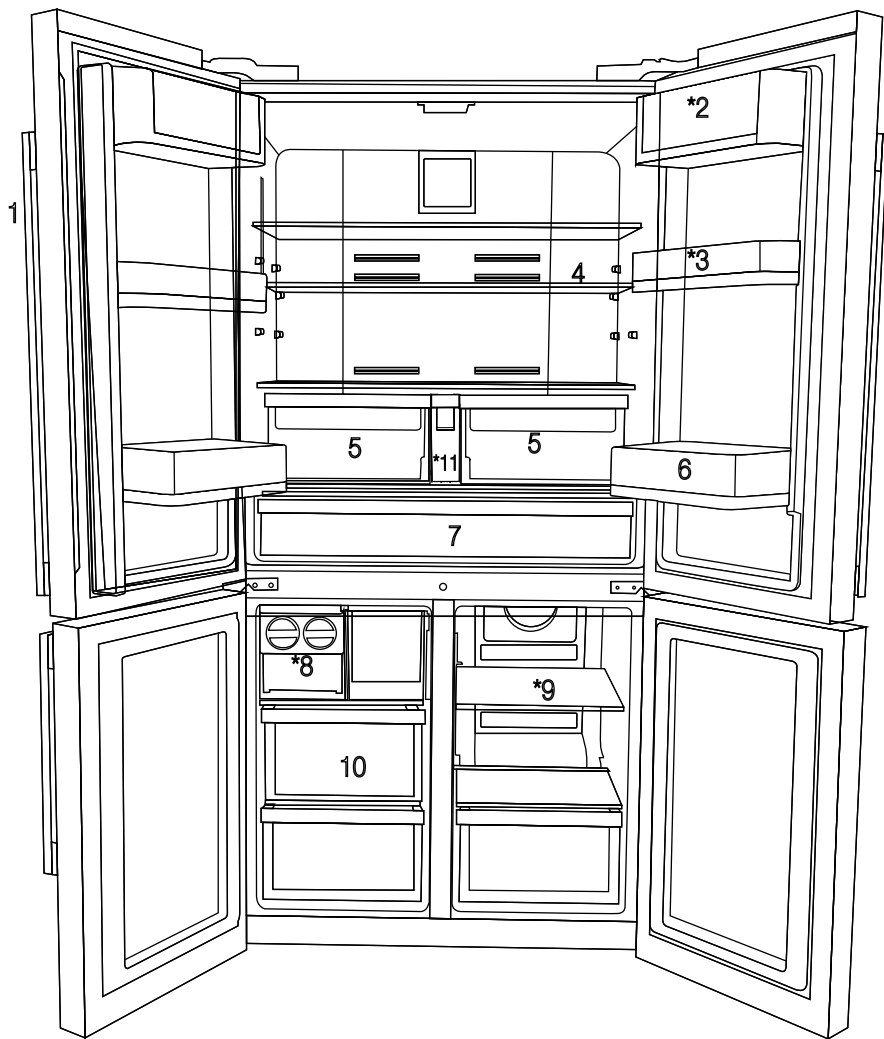

- 1- Панель управления и индикации
- 2- Полка для масла и сыра
- 3- 70 мм перемещающаяся дверная полка
- 4- Стеклаянная полка холодильной камеры
- 5- Контейнер холодильной камеры
- 6- Дверная полка для бутылок



- 7- Охлаждающая камера
  - 8- Ящик для льда
  - 9- Стеклаянная полка / холодильник морозильного отделения
  - 10- Ящики морозильной камеры
  - 11- Водный танк
- \* ОПЦИОНАЛЬНО



Цифры, приведенные в данном руководстве, являются схематическими и могут не соответствовать в точности данному изделию. Если указанные детали отсутствуют в приобретенном изделии, они относятся к другим моделям.

## 3.1 Надлежащее место для установки

Для установки изделия свяжитесь с ближайшим авторизованным сервисным центром. Для того, чтобы подготовить изделие для использования, просмотрите информацию в руководстве и убедитесь, что электрическая установка и установка воды соответствуют. Если нет, то обратитесь к квалифицированному электрику и технику за помощью.

	<b>ПРЕДУПРЕЖДЕНИЕ:</b> Производитель не несет ответственности за повреждения, которые могут возникнуть в результате выполнения работ посторонними лицами.
	<b>ПРЕДУПРЕЖДЕНИЕ:</b> Изделие не должно быть подключено к розетке в процессе установки. В противном случае существует риск смерти или серьезной травмы!
	<b>ПРЕДУПРЕЖДЕНИЕ:</b> Если дверной проем помещения, где должно быть размещено изделие, очень тесен, снимите дверь с петель и внесите его через проем, повернув набок; если у вас не получилось сделать это, обратитесь в авторизованный сервис.

- Во избежание вибрации устройство следует устанавливать на плоской поверхности.
- Установите устройство по меньшей мере в 30 см от источников тепла, таких как варочные панели, обогреватели и печи, и не менее 5 см от электрических плит.
- Устройство не должно подвергаться воздействию прямых солнечных лучей и храниться во влажных местах.
- Для эффективной работы вашего изделия необходима достаточная циркуляция воздуха. При установке изделия в нише необходимо обеспечить зазор не менее 5 см между изделием, потолком, задней и боковыми стенами.

- При установке изделия в нише необходимо обеспечить зазор не менее 5 см между изделием, потолком, задней и боковыми стенами. Убедитесь, что защитный элемент зазора у задней стены установлен в предназначенное для него место (если он входит в комплектацию изделия). Если элемент отсутствует, утерян или отломан, изделие необходимо устанавливать таким образом, чтобы между его задней поверхностью и стеной помещения оставался зазор не менее 5 см. Зазор у задней стены необходим для эффективной работы изделия.
- Не устанавливайте устройство в среде с температурой ниже -5 °С.

## 3.2 Установка пластиковых клиньев

Пластиковые клинья, поставляемые вместе с изделием, используются для установки расстояния между изделием и задней стенкой для циркуляции воздуха.

1. Чтобы установить клинья, извлеките винты из устройства, и используйте винты, поставляемые в комплекте с клиньями.

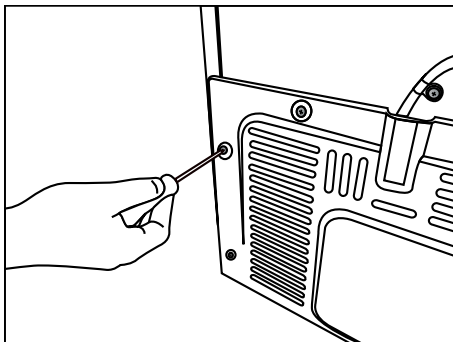

## Установка

2. Присоедините 2 пластиковых клина к вентиляционной крышке, как показано на рисунке.

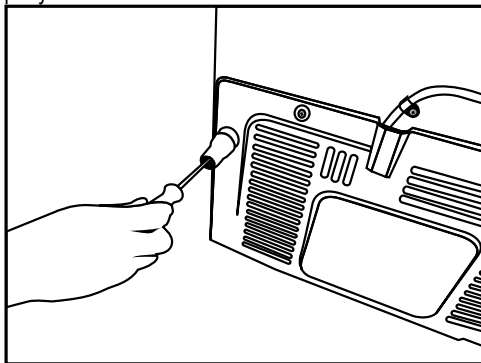

### 3.3\* Регулировка ножек

Если устройство стоит неровно после установки, отрегулируйте ножки на передней панели, вращая их вправо или влево.

\* Если в вашем приборе нет камеры для вина или нет стеклянной дверцы, то он оснащен не регулируемыми, а фиксированными ножками.

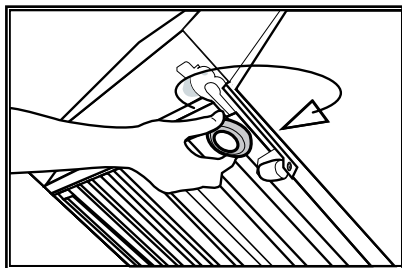
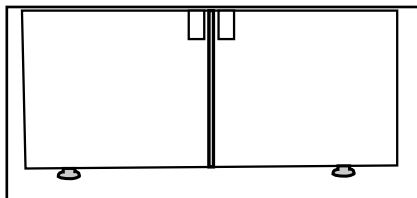

Для вертикальной регулировки дверей ,

Ослабьте крепежную гайку, расположенную в нижней части.

Поверните регулировочную гайку в соответствии с положением двери (по часовой стрелке / против часовой стрелки).

Затяните крепежную гайку для того, чтобы зафиксировать положение.

Для горизонтальной регулировки дверей,

Ослабьте крепежную гайку, расположенную в верхней части.

Поверните регулировочную гайку в соответствии с положением двери (по часовой стрелке / против часовой стрелки).

Затяните крепежную гайку для того, чтобы зафиксировать положение.

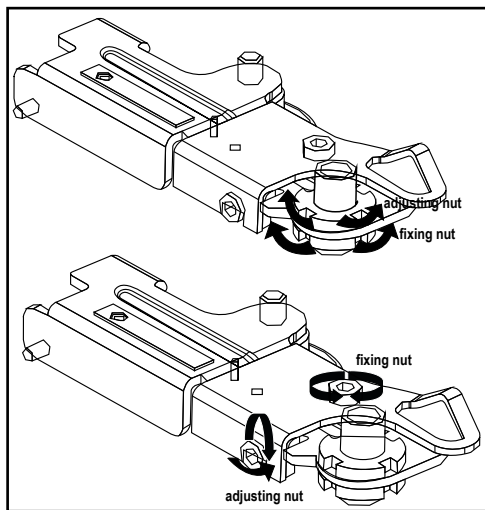

## Установка

- Группа верхних шарниров крепится 3 винтами. - Крышка шарниров крепится после того, как гнездо установлено. - После этого крышка шарниров крепится двумя винтами.

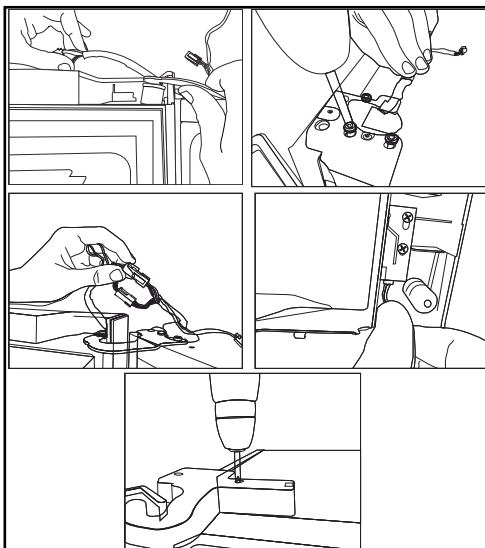

### Расположение

Это устройство следует устанавливать в сухом, хорошо вентилируемом помещении. Это устройство предназначено для использования при температуре окружающей среды от 10 °С до 43 °С.

## 3.4 Электрическое подключение



**ПРЕДУПРЕЖДЕНИЕ:** Не подключайте через удлинители или мульти-переходники.



**ПРЕДУПРЕЖДЕНИЕ:** Поврежденный кабель питания должен быть заменен авторизованной сервисной службой.



Если два холодильника должны быть установлены друг с другом, оставьте не менее 4 см между ними.

- Наша компания не несет ответственности за любые повреждения, которые возникнут в результате эксплуатации устройства без заземления и правильного электрического соединения в соответствии с местными нормативными актами.
- После установки вилка кабеля питания должна быть в пределах легкой досягаемости.
- Не используйте удлинители или мульти-переходники между устройством и сетевой розеткой.

### 4.1 Рекомендации по экономии электроэнергии



Подключение холодильника к системам, которые позволяют экономить энергию, опасно, поскольку они могут привести к повреждению устройства.

- для устройства, устанавливаемого отдельно; «данное холодильное устройство не предназначено для использования в качестве встраиваемого устройства»;
- Не оставляйте двери холодильника открытыми в течение длительного времени.
- Не помещайте в холодильник горячие продукты или жидкости.
- Не перегружайте холодильник. Мощность охлаждения будет падать, если циркуляция воздуха в холодильнике затруднена.
- Не устанавливайте холодильник в местах, подверженных воздействию прямых солнечных лучей. Установите устройство по меньшей мере в 30 см от источников тепла, таких как варочные панели, обогреватели и печи, и не менее 5 см от электрических плит.
- Для хранения пищи в холодильнике используйте контейнеры с крышками.
- Для того чтобы хранить максимум пищи в морозильной камере холодильника, верхний ящик должен быть снят и помещен вверх стеклянной полки. Потребляемая мощность, указанная для вашего холодильника, была определена после снятия льдагенератора и верхних ящиков, для того чтобы обеспечить максимальную загрузку. Настоятельно рекомендуется использовать нижние ящики в морозильной камере и многозонный отсек во время загрузки.
- Так как горячий и влажный воздух не сможет напрямую проникнуть в изделие, если его двери закрыты, изделие оптимизируется под условия, необходимые для защиты продуктов питания. В

этой функции энергосбережения функции и компоненты, такие как компрессор, вентилятор, обогреватель, размораживание, освещение, дисплей и т.д., будут работать в соответствии с потребностями в минимальном потреблении энергии сохраняя свежесть продуктов.

- Воздушный поток не должен быть заблокирован при размещении еды впереди морозильной камеры и вентиляторов многозонного отсека. Продукты должны быть размещены так, чтобы оставалось не менее 5 см свободного пространства в передней части защитной сетки вентилятора.
- Размораживание замороженных продуктов в холодильной камере экономит энергию и сохраняет качество продуктов питания.



Температура в помещении, где установлен ваш холодильник, должна быть, по крайней мере, 10°C /50°F. Эксплуатация холодильника при более холодных условиях не рекомендуется с точки зрения его производительности.



Внутренняя часть холодильника должна быть тщательно очищена.



Если два холодильника должны быть установлены рядом друг с другом, оставьте не менее 4 см между ними.

### 4.2 Рекомендации по отсеку для свежих продуктов

- Убедитесь, что пища не соприкасается к датчику температуры отсека для свежих продуктов. Для поддержания идеальной температуры хранения отсека для свежих продуктов, датчик не должен быть закрыт едой.
- Не ставьте горячую еду или напитки в холодильник.

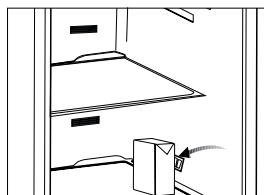
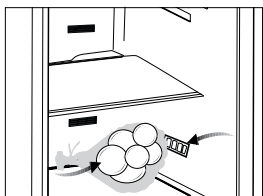

### 4.3 Первое использование

Перед использованием устройства, убедитесь, что все подготовительные работы были проведены в соответствии с инструкциями, приведенными в разделе "Важные указания, касающиеся безопасности и охраны окружающей среды" и "Установка".

- Очистите внутреннюю часть холодильника, как описано в разделе "Обслуживание и чистка". Перед тем, как включить холодильник, убедитесь, что его внутренняя часть сухая.
- Вставьте вилку холодильника в розетку с заземлением. Внутреннее освещение будет работать, когда открыта дверца холодильника.
- Холодильник должен работать в течение 6 часов без размещения пищи, рекомендуется открытие дверцы только по необходимости.



Вы услышите шум, когда запустится компрессор. Жидкости и газы, загерметизированные в системе охлаждения, могут служить причиной шума, даже если компрессор не работает, и это вполне нормально.



Передние края холодильника могут быть теплыми. Это нормальное явление. Они специально подогреваются, чтобы предотвратить образование конденсата.

### 4.4 ПОЛЕЗНЫЕ СОВЕТЫ

#### Советы по экономии энергии

- Наиболее эффективное использование энергии обеспечивается за счет конфигурации с применением выдвижных ящиков в нижней части устройства и равномерного распределения полок. Положение дверных полок не влияет на уровень потребления энергии.
- Открывайте дверь как можно реже и не оставляйте ее открытой дольше необходимого времени.
- Не устанавливайте слишком высокую температуру, чтобы сэкономить энергию, если это не соответствует характеристикам продуктов.
- Если окружающая температура высокая, а регулятор температуры установлен на низкую температуру и устройство полностью загружено, компрессор может работать непрерывно, вызывая образование инея или льда на испарителе. В этом случае установите регулятор температуры на более высокую температуру, чтобы обеспечить автоматическое размораживание и таким образом сэкономить электроэнергию.
- Обеспечьте хорошую вентиляцию. Не закрывайте вентиляционные решетки или отверстия.

### Советы по охлаждению свежих продуктов

- Советы по охлаждению свежих продуктов
- Надлежащая настройка температуры, обеспечивающая сохранность свежих продуктов, — это температура не выше +4 °С.
- Если внутри устройства установлена более высокая температура, срок хранения продуктов может сократиться.
- Чтобы сохранить свежесть и аромат продуктов, упакуйте их.
- Всегда храните жидкости и продукты питания в закрытых контейнерах, чтобы избежать образования ароматов и запахов внутри отделения.
- Чтобы избежать перекрестного загрязнения готовых блюд и необработанных продуктов, упакуйте готовые блюда и отделите их от необработанных продуктов.
- Рекомендуется размораживать продукты внутри холодильника.
- Не кладите в устройство горячие продукты. Перед их размещением убедитесь, что они остыли до комнатной температуры.
- Во избежание образования пищевых отходов новый запас продуктов следует всегда размещать за предыдущим.

### Советы по охлаждению продуктов

- Мясо (любых видов): поместите в подходящую упаковку и поставьте на стеклянную полку над выдвижным ящиком для овощей. Храните мясо не более 1–2 дней.



## 5 Эксплуатация устройства

### 5.1 Индикаторная панель

Сенсорная индикаторная панель управления позволяет устанавливать температуру и управлять другими функциями изделия, не открывая дверцы. Просто нажимайте соответствующие кнопки для настройки функций.

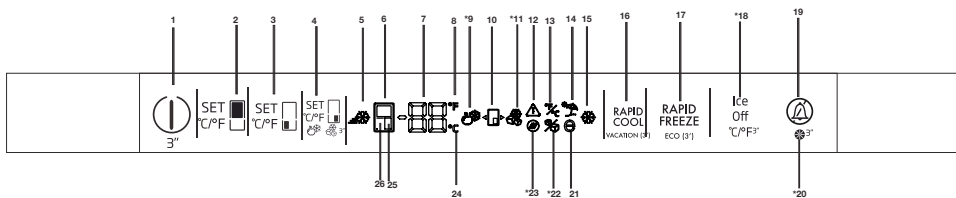

#### 1- Вкл/Выкл функции

Нажмите и удерживайте кнопку включения/выключения в течение 3 секунд, чтобы выключить или включить холодильник.

#### 2. Кнопка функции быстрого замораживания

Нажмите эту кнопку для включения или отключения режима быстрой заморозки. При включении данной функции температура в морозильной камере понижается до заданного значения.



Используйте режим быстрой заморозки, когда требуется быстро заморозить продукты, помещенные в морозильную камеру. Если требуется заморозить большой объем свежих продуктов, включите этот режим предварительно, до помещения продуктов в холодильник.



Если вы не отмените функцию быстрой заморозки, она отменится автоматически через 24 часа или при достижении требуемого значения температуры в холодильном отделении.



Эта функция не возобновляется повторно при восстановлении подачи электропитания после отключения электричества.

#### 3. Кнопка Выбрать

С помощью этой кнопки, вы можете выбрать камеру, температуру которой вы хотите изменить. Чтобы выбрать камеру, нажмите

на кнопку. По индикаторам (6, 25, 24) вы сможете понять, какую камеру вы выбрали. В зависимости от того, какой индикатор камеры включен, выбирается камера, значение температуры которой вы хотите изменить. Затем вы можете установить значение, нажав на кнопку Регулировки Температуры (4)

#### 4. Регулировка температуры / Понижение температуры

Если нажать, то температуры выбранной камеры понизится.

#### 5-Индикатор ускоренного замораживания

Эта пиктограмма загорается, когда включена функция быстрого замораживания.

#### 6. Индикатор холодильной камеры

Когда индикатор активен, температуру внутри камеры холодильника, отображающуюся на дисплее, можно будет понизить до 8, 7, 6, 5, 4, 3, 2 или 1°C / 46, 45, 44, 43, 42, 41, 40, 39, 38, 37, 36, 35, 34 или 33°F нажатием кнопки Регулировка Температуры (4).

#### 7. Индикатор температуры

Он показывает температуру выбранной камеры.

#### 8. Индикатор по Фаренгейту

Это - индикатор по Фаренгейту. Если выбран режим отображения температуры по Фаренгейту, то температура будет отображаться согласно ему и загорится соответствующий индикатор.

#### 9. Индикатор Joker fridge

## Эксплуатация устройства

Если вы выберете иконку Joker fridge путем нажатия кнопки FN (16) и нажмете ОК (17), то камера Joker fridge станет холодильной камерой и будет работать как охладитель.

### 10. Индикатор камеры Joker

Отображает камеру Joker

### 11. Индикатор Joker freezer

Если вы выберете иконку Joker fridge путем нажатия кнопки FN (16) и нажмете ОК (17), то камера Joker fridge станет морозильной камерой и будет работать как морозилка.

### 12. Сбой питания / Высокая температура / Индикатор ошибки

Этот индикатор загорается при сбое электроснабжения, при высокой температуре и предупреждениях об ошибках. В случае продолжительного отсутствия питания наиболее высокая температура, достигнутая в морозильном отсеке, отображается на цифровом дисплее. Проверив состояние продуктов в морозильном отделении, нажмите кнопку (19) отключения сигнала для его отмены.

### 13. Установка отображения температуры по Цельсию или Фаренгейту

С помощью клавиши FN выберите режим по Фаренгейту или по Цельсию, а затем подтвердите с помощью клавиши ОК. Зависимо от выбранного режима, загорится индикатор отображения по Фаренгейту или по Цельсию.

### 14. Индикатор режима «Отпуск»

Нажимайте клавишу FN (пока не достигнете значка зонтика), чтобы активировать функцию режима «Отпуск». Когда вы наводите курсор на значок функции отпуска, он начинает мигать. Так вы сможете понять, активирована или нет функция режима «Отпуск». Если нажать кнопку ОК, индикатор функции режима «Отпуск» будет гореть постоянно, значит, функция режима «Отпуск» активирована. Нажмите ОК, чтобы отменить режим «Отпуск» Таким образом, индикатор функции «Отпуск» начнет мигать, информируя, что режим «Отпуск» отменен.

### 15. Индикатор функции быстрого охлаждения

Эта пиктограмма загорается, когда включена функция быстрого охлаждения.

### 16. Кнопка FN

С помощью этой кнопки вы можете прокручивать функции, которые хотите выбрать. После нажатия этой клавиши, пиктограмма функции которую требуется активировать или деактивировать начинает мигать. Кнопка FN выключается, если не нажимать на нее в течение 20 секунд. Чтобы изменить функции, придется нажать на кнопку снова.

### 17. Кнопка ОК

После навигации по функциям с помощью кнопки FN, когда функция отменяется нажатием кнопки ОК, соответствующий индикатор мигает. Когда функция активирована, индикатор продолжает гореть. Индикатор продолжает мигать, указывая, что соответствующая пиктограмме функция включена.

### 18. Функциональная кнопка быстрого охлаждения

Эта кнопка имеет две функции. Нажмите кнопку обычным образом для включения или выключения режима быстрого охлаждения. Индикатор быстрого охлаждения выключится, а холодильник вернется к нормальному режиму работы.

### 19. Отключение предупреждения

В случае предупреждения об отказе электропитания / высокой температуре, после проверки состояния продуктов в морозильном отсеке, нажмите кнопку сброса предупреждения о высокой температуре, пиктограмма (12).

### 20. Замена фильтра

Фильтр сбросится, если зажать кнопку (19) отключения предупреждения на 3 секунды. Пиктограмма сброса фильтра погаснет.

### 21. Пиктограмма индикатора режима экономии с нечетким алгоритмом (Eco fuzzy):

Нажимайте клавишу FN (пока не достигнете значка E), чтобы активировать функцию режима Eco fuzzy. Когда вы наведёте на значок функции Eco fuzzy, он замигает. Так вы сможете понять, активирована или нет функция режима Eco fuzzy. После нажатие на кнопку ОК, загорится пиктограмма Eco fuzzy. Если вы не нажмете какую-либо кнопку через 20 секунд, значок останется включенным. Значит, Eco fuzzy активирована. Если вы хотите деактивировать функцию Eco fuzzy, снова наведите на соответствующую пиктограмму и нажмите ОК. Пиктограмма Eco fuzzy начнет мигать. Если вы не нажмете какую-либо кнопку через 20 секунд, значок останется пропадет а функция будет отключена.

### 22. Индикатор выключения ледогенератора

Нажимайте кнопку FN (пока она не достигнет значка льда), чтобы выключить ледогенератор. Пиктограмма выключения ледогенератора начинает мигать при наведении на него и вы можете понять, будет ли ледогенератор включен или выключен. После нажатие на кнопку ОК, загорится пиктограмма ледогенератора. Если вы не нажмете какую-либо кнопку через 20 секунд, индикатор останется включенным. Значит, программа ледогенератор отключена. Если вы хотите снова включить программу ледогенератора, наведите на соответствующую пиктограмму снова. Индикатор выключения ледогенератора замигает. После нажатия кнопки ОК, индикатор погаснет, программа ледогенератора запустится снова.



Отображает режим включения или отключения ледогенератора Icematic



При выборе этой функции поток воды из водяного бака прекращается. Однако уже образовавшийся лед можно извлечь из ледогенератора Icematic.

### 23. Индикатор замены фильтра

Если необходимо заменить фильтр, то загорится соответствующий индикатор.

### 24. Индикатор Цельсия

Это индикатор отображающий температуру по Цельсию. Если выбран режим отображения температуры по Цельсию, то температура будет отображаться согласно нему и загорится соответствующий индикатор.

### 25. Индикатор отделения Joker

Если включен, то температура отделения Joker будет отображаться на дисплее. Настройки температуры отделения Joker можно изменить с помощью кнопки Регулировки температуры (4).

### 26. Индикатор морозильной камеры

Когда индикатор активен, температуру внутри камеры холодильника, отображающуюся на дисплее, можно будет понизить до -16, -18, -19, -20, -21, -22 и -24 °C / 0, -2, -4, -6, -8, -10 и -12°F нажатием кнопки Регулировка Температуры (3).

## Эксплуатация устройства

Установка температуры морозильной камеры	Установка температуры холодильной камеры	Примечания
-18 °С	4 °С	Это нормальное рекомендуемое значение.
-20, -22 или -24 °С	4 °С	Данные настройки рекомендуются в случае, когда внешняя температура превышает 30 °С.
Быстрая заморозка	4 °С	Используется в случае, если вы хотите заморозить продукты в течение короткого промежутка времени. Ваш продукт вернется в прежнее состояние, когда процесс завершится.
-18 °С или ниже	2 °С	Используйте данные настройки, если вы считаете, что ваш холодильная камера не достаточно холодна по причине высокой температуры окружающей среды или частого открывания и закрывания двери.

### 5.2 Замораживание свежих продуктов

- Для того, чтобы сохранить вкус продуктов, они должны быть заморожены как можно быстрее, при размещении в морозильную камеру, используйте функцию быстрого замораживания.
  - Вы можете хранить пищу дольше в морозильной камере, если вы заморозили ее свежей.
  - Упакуйте продукты для замораживания и закройте упаковку так, чтобы она не впускала воздух.
  - Убедитесь, что вы упаковали пищу, прежде чем разместить ее в морозильной камере. Используйте морозильные контейнеры, фольгу и влагостойкую бумагу, пластиковые пакеты и другие упаковочные материалы вместо традиционной упаковочной бумаги.
  - Прикрепите этикетку с датой замораживания на каждый пакет. Таким образом, вы сможете узнать о свежести каждого пищевого пакета, при каждом открытии морозильной камеры. Храните замороженные продукты в передней части морозильного отсека для использования их в первую очередь.
- Замороженные продукты должны быть использованы сразу же после того, как они оттают, и они не должны быть повторно заморожены.
  - Не замораживайте большое количество пищи за один раз.
  - «За 24 часа до замораживания свежих продуктов активируйте функцию «Быстрое замораживание». Упаковки со свежими продуктами следует размещать в нижних ящиках. После размещения упаковок со свежими продуктами снова активируйте функцию «Быстрое замораживание». Когда морозильная камера настроена на быструю работу, универсальная камера также автоматически настраивается на быструю работу.»

## Эксплуатация устройства

### 5.3 Рекомендации по хранению замороженных продуктов

Температура камеры должна быть установлена на отметке не менее  $-18^{\circ}\text{C}$ .

1. Поместите пакеты в морозильную камеру как можно быстрее после покупки без оттаивания.
2. Проверьте отметки "Использовать до" или "Срок годности" на упаковке перед замораживанием.
3. Убедитесь в том, что пищевой пакет не поврежден.

### 5.4 Информация по глубокой заморозке

Согласно стандартам IEC 62552, устройство должно замораживать, по меньшей мере 4,5 кг продуктов при температуре окружающей среды  $25^{\circ}\text{C}$  минимум при  $-18^{\circ}\text{C}$  или ниже в течение 24 часов на каждые 100 литров объема морозильной камеры.

Можно хранить пищу в течение длительного времени только при  $-18^{\circ}\text{C}$  или более низких температурах.

Вы можете сохранить свежесть продуктов в течение долгих месяцев (при  $-18^{\circ}\text{C}$  или более низких температурах во время глубокой заморозки).

Пищевые продукты, которые будут заморожены, не должны соприкасаться с ранее замороженными продуктами, для того чтобы предотвратить их частичное размораживание. Отварите овощи и слейте воду для того, чтобы сохранить овощи замороженными в течение более длительного времени. После слива воды положите их в воздухонепроницаемые пакеты и поместите в морозильную камеру. Продукты питания, такие как бананы, помидоры, салат, сельдерей, вареные яйца, картофель не подходят для замораживания. Когда эти продукты замораживаются, теряется их питательная ценность и вкус. Они не должны быть испорчены во избежание создания опасности для здоровья человека.

### 5.5 Размещение продуктов

Полки морозильной камеры	Различные замороженные продукты, включая мясо, рыбу, мороженое, овощи и т.п.
Полки холодильной камеры	Пища в кастрюлях, накрытая тарелками или в закрытых контейнерах, яйца (в закрытом контейнере)
Дверные полки холодильной камеры	Небольшие и запакованные пищевые продукты и напитки
Ящик для фруктов и овощей	Овощи и фрукты
Отделение для свежих продуктов	Деликатесы (продукты для завтрака, мясные продукты, которые должны быть употреблены в течение короткого времени)

### 5.6 Предупреждение об открытой двери

#### (Эта функция опциональна)

Вы услышите звуковой предупреждающий сигнал, когда дверь вашего холодильника останется открытой в течение 1 минуты. Это предупреждение будет остановлено, когда дверь закроется или будет нажата любая из кнопок дисплея (если таковые имеются).

### 5.7 Ящик для фруктов и овощей

Ящик для фруктов и овощей холодильника предназначен специально для хранения свежих овощей и фруктов без потери влажности. Для этой цели, усиливается циркуляция холодного воздуха вокруг ящика. Снимите дверные полки, находящиеся напротив ящика для фруктов и овощей, чтобы снять его.

### 5.8 Ящик для фруктов и овощей с регулированием влажности

#### (FreSHelf)

#### (Эта функция опциональна)

Значения влажности фруктов и овощей нахо-

Холодильник / Руководство по



дятся под контролем благодаря регулированию, таким образом, пища останется свежей в течение более длительного периода.

Мы рекомендуем вам разместить листовые овощи в ящике, такие как салат и шпинат, чувствительные к потере влаги, по горизонтали настолько это возможно; а не в вертикальном положении, на корнях.

Во время размещения овощей, их удельные веса должны быть приняты во внимание. Тяжелые и твердые овощи должны быть размещены в нижней части ящика, легкие и мягкие овощи в верхней.

Никогда не оставляйте овощи в полиэтиленовых пакетах. Если они находятся в пластиковых пакетах, это послужит причиной гниения через некоторое время. Если вы не предпочитаете соприкосновения овощей с другими овощами по гигиеническим причинам, используйте перфорированную бумагу или подобный материал вместо пластиковых пакетов.

Не размещайте груши, абрикосы, персики и т.д., особенно те фрукты, которые вырабатывают большое количество этилена, в том же ящике с другими фруктами и овощами. Этиленовый газ, который выделяется данными фруктами, может ускорить созревание других фруктов и привести к их ускоренной порче.

### 5.9 Яичный лоток

Вы можете установить яичный лоток в нужной двери или полке.

Не допускается хранение яиц в морозильной камере.

### 5.10 Подвижная Средняя секция

Подвижная средняя секция предназначена для предотвращения улетучивания холодного воздуха из холодильника.

1- Герметизация обеспечивается, когда как прокладки на двери давят на поверхность подвижной средней секции, в то время как двери холодильной камеры закрыты..

2- Еще одна причина того, что ваш холодильник оснащен подвижной средней частью, это то, что она увеличивает чистый объем холодильной камеры. Стандартная средняя секция занимает некоторые неиспользуемой объем холодильника.

3-Подвижная средняя секция закрыта, когда левая дверь холодильной камеры открыта.

4-Она не должна быть открыта вручную.. Она перемещается с помощью пластмассовой детали на корпусе, пока дверь закрыта.

### 5.11 Синий свет

**(в некоторых моделях)**

Ящик для фруктов и овощей подсвечивается синим светом. Продукты, хранящиеся в ящике для фруктов и овощей, продолжают свой фотосинтез благодаря эффекту волны синего света и, таким образом, сохраняют свою свежесть, а также увеличивается содержание витаминов.

### 5.12 Фильтр от неприятных запахов

Фильтр от неприятных запахов, установленный в воздуховоде холодильной камеры, предотвращает накопление неприятных запахов в холодильнике.

Периодическая очистка устройства продлевает срок его службы.



**ПРЕДУПРЕЖДЕНИЕ:** Перед началом очистки отключите холодильник от электросети.

- Не используйте при очистке острые, абразивные средства, мыло, материалы для уборки в доме, чистящие средства, газ, бензин, лаковые и подобные вещества.
- Если говорить об изделиях без автоматического размораживания, то на задней стенке холодильной камеры образуются стекающие капли воды и слой наледи размером с ширину пальца. Запрещается чистить, наносить масло или аналогичные вещества.
- Используйте только слегка увлажненные ткани из микроволокна для очистки наружной поверхности изделия. Губки и другие типы чистящих салфеток могут поцарапать поверхность.
- Растворите в воде чайную ложку карбоната. Смочите в воде и отожмите тряпку. Вытрите устройство этой тряпкой, а затем тщательно высушите.
- Будьте осторожны, не заденьте крышку лампы и другие электрические части.

Дверцу очищайте влажной тканью. Чтобы снять полки на дверце и передвижные полки, извлеките все продукты. Чтобы снять полки на дверце, приподнимите их. Очистите и высушите полки, затем прикрепите их обратно, задвинув сверху.

Не используйте хлорированную воду или чистящие средства на внешней поверхности и хромированных частях устройства. Хлор вызовет ржавчину на таких металлических поверхностях.

### 6.1. Предотвращение неприятных запахов

Устройство не содержит материалов с запахом. ем не менее, хранение пищевых продуктов в не предназначенных для них отделениях, а также ненадлежащая очистка поверхностей могут вызвать неприятные запахи.

Чтобы этого не случилось, очищайте внутреннюю поверхность сатурированной водой каждые 15 дней.

- Храните пищу в закрытых упаковках. Из незакрытых пищевых продуктов могут выделяться микроорганизмы, вызывающие неприятные запахи.
- Не храните в холодильнике испорченные или продукты с истекшим сроком хранения.
- Не используйте острые и абразивные инструменты или мыло, бытовые чистящие средства, синтетические моющие средства, бензин, бензол, воск и т.д., иначе маркировка на пластиковых деталях исчезнет, и будет иметь место деформация. Используйте для очистки и вытирания насухо теплую воду и мягкую ткань.

### 6.2. Защита пластиковых поверхностей

Попадание масел на пластиковую поверхность может повредить ее, поэтому следует незамедлительно очистить поверхность теплой водой.

## 7 Поиск и устранение неисправностей

Прежде чем обращаться в сервисный центр, ознакомьтесь с данным разделом. Это поможет вам сэкономить ваше время и деньги. В этом списке описаны наиболее частые жалобы, не относящиеся к браку производства или материалов. Некоторые упомянутые ниже функции могут быть не применимы к вашей модели.

### Холодильник не работает.

- Вилка недостаточно прочно зафиксирована. >>> *Воткните ее так, чтобы он полностью вошел в розетку.*
- Перегорел предохранитель, соединяющий с питающей продук розеткой или основной предохранитель. >>> *Проверьте предохранители.*

Образование конденсата на боковой стенке холодильной камеры (MULTI ZONE, COOL, CONTROL и FLEXI ZONE).

- Дверца открывается слишком часто >>> *Старайтесь не открывать дверцу устройства слишком часто.*
- Слишком влажно. >>> *Не устанавливайте устройство в среде с высокой влажностью.*
- Пищевые продукты, содержащие жидкости, хранятся в незакрытых упаковках. >>> *Храните содержащие жидкости продукты в закрытых упаковках.*
- Дверца устройства оставлена открытой. >>> *Не оставляйте дверцу устройства открытой надолго.*
- Термостат установлен на слишком низкую температуру. >>> *Установите термостат на надлежащую температуру.*

### Не работает компрессор.

- В случае внезапного отключения электропитания или вытаскивания, а затем включения вилки обратно в розетку давление газа в холодильной системе устройства разбалансируется, это вызывает включение теплового предохранителя компрессора. Устройство перезапустится примерно через 6 минут. Если устройство не перезапустилось по истечении этого времени, обратитесь в сервисную службу.
- Включена разморозка. >>> *Это стандартная установка для полностью автоматического размораживающего устройства. Разморозка проводится периодически.*
- Вилка устройства не включена в розетку. >>> *Убедитесь, что шнур электропитания включен в розетку.*
- Неверная установка температуры. >>> *Выберите подходящие настройки температуры.*
- Отключено электропитание. >>> *Устройство заработает в стандартном режиме, как только будет возобновлено электропитание.*

Звук работающего холодильника в ходе работы становится громче.

- Рабочие характеристики устройства могут меняться в зависимости от изменений температуры окружающей среды. Это нормально и не является поломкой.

Холодильник течет слишком часто или слишком долго.



## Устранение неисправностей

- Новый холодильник может быть больше предыдущего. Большие холодильники текут дольше.
- Комнатная температура может быть высокой. >>> При более высокой температуре холодильник обычно течет более длительные периоды времени.
- Холодильник недавно подключен или внутрь помещен новый пищевой продукт. >>> Когда холодильник недавно подключен или внутрь помещен новый продукт, для достижения установленной температуры требуется больше времени. Это нормально.
- Возможно, в холодильник недавно поместили большое количество горячей пищи. >>> Не помещайте в холодильник горячую пищу.
- Дверцы открывались часто или оставались открытыми длительные периоды времени. >>> Попадание внутрь теплого воздуха приведет к тому, что холодильник течет дольше. Не открывайте дверцы слишком часто.
- Дверца морозильной или холодильной камеры может быть неплотно закрыта. >>> Убедитесь, что дверцы плотно закрыты.
- Устройство может быть установлено на слишком низкую температуру. >>> Установите холодильник на более высокий показатель и дождитесь, когда он достигнет исправленной температуры.
- Шайба дверцы холодильной или морозильной камеры может быть загрязнена, изношена, сломана или не установлена должным образом. >>> Очистите или замените шайбу. Поврежденная/порванная шайба может привести к тому, что устройство будет течь дольше, чтобы сохранить текущую температуру.

**Температура морозильной камеры очень низкая, но температура холодильной камеры правильная.**

- Температура морозильной камеры установлена на очень низкий уровень. >>> *Установите температуру морозильной камеры на более высокий уровень и проверьте заново.*

**Температура холодильной камеры очень низкая, но температура морозильной камеры правильная.**

- Температура холодильной камеры установлена на очень низкий уровень. >>> *Установите температуру холодильной камеры на более высокий уровень и проверьте заново.*

**Пищевые продукты, содержащиеся на полках холодильной камеры, заморожены.**

- Температура холодильной камеры установлена на очень низкий уровень. >>> Установите температуру морозильной камеры на более высокий уровень и проверьте заново.

**Слишком высокая температура в холодильной или морозильной камере.**

## Устранение неисправностей

- Температура холодильной камеры установлена на очень высокий уровень. >>> *Настройки температуры холодильной камеры влияют на температуру в морозильной камере. Измените температуру в холодильной или морозильной камере и дождитесь, когда в соответствующей камере будет достигнута новая температура.*
- Дверцы открывались часто или оставались открытыми длительные периоды времени. >>> *Не открывайте дверцы слишком часто.*
- Дверца закрыта неплотно. >>> *Закройте дверцу плотно.*
- Холодильник недавно подключен или внутрь помещен новый пищевой продукт. >>> *Это нормально. Когда устройство недавно подключено или внутрь помещен новый продукт, для достижения установленной температуры требуется больше времени.*
- Возможно, в холодильник недавно поместили большое количество горячей пищи. >>> *Не помещайте в устройство горячую пищу.*

Тряска или шум.

- Поверхность пола неровная или неустойчивая. >>> *Если устройство трясется при медленном перемещении, отрегулируйте стойки для выравнивания устройства. Также проверьте, достаточно ли устойчива поверхность для размещения на ней устройства.*
- Размещение любых предметов на холодильнике может вызвать шум. >>> *Уберите любые предметы с устройства.*

Холодильник издает звуки текущей воды, распыления и т.п.

- Принципы работы устройства включают в себя потоки воды и газа. >>> Это нормально и не является поломкой.

Из холодильника слышен звук, похожий на порывы ветра.

- Устройство использует для процесса охлаждения вентилятор. Это нормально и не является поломкой.

На внутренних стенках холодильника образовывается конденсат.

- Жаркая или влажная погода провоцирует обледенение и конденсацию. Это нормально и не является поломкой.
- Дверцы открывались часто или оставались открытыми длительные периоды времени. >>> *Не открывайте дверцы слишком часто; если открыли, закройте.*
- Дверца закрыта неплотно. >>> *Закройте дверцу плотно.*

На внешней стороне устройства или между дверцами образовывается конденсат.

## Устранение неисправностей

- Погода окружающей среды может быть влажной, это вполне нормально при влажной погоде. >>> Конденсат исчезнет, когда снизится влажность.

### Внутри плохо пахнет.

- Устройство не очищается регулярно. >>> Регулярно очищайте внутри устройства губкой, теплой и сатурированной водой.
- Некоторые виды материалов, из которых состоят контейнеры и упаковки, могут давать запах. >>> Используйте контейнеры и упаковки из не пахнущих материалов.
- Продукты были помещены в незакрывающиеся контейнеры. >>> Храните продукты в закрытых контейнерах. Из незакрытых пищевых продуктов могут выделяться микроорганизмы, вызывающие неприятные запахи.
- Убирайте испорченные или продукты с истекшим сроком хранения из холодильника.

### Дверца не закрывается.

- Упаковки с продуктами могут мешать закрытию дверцы. >>> Переместите предметы, блокирующие дверцу.
- Устройство не стоит на поверхности строго вертикально. Отрегулируйте стойки для балансировки холодильника.
- Поверхность пола неровная или неустойчивая. >>> Проверьте, достаточно ли ровна и устойчива поверхность для размещения на ней холодильника.

### Емкость для овощей застрял.

- Пищевые продукты могут задевать верхнюю часть ящика. >>> Переложите пищевые продукты в ящике.



**ПРЕДУПРЕЖДЕНИЕ:** Если после следования инструкциям этого раздела проблема не решена, свяжитесь с вашим поставщиком или авторизованной сервисной службой. Не пытайтесь починить устройство самостоятельно.

## **ТЕХНИЧЕСКИЕ ДАННЫЕ**

Техническая информация приведена на табличке с техническими данными, расположенной на внутренней поверхности устройства, и на этикетке энергоэффективности.

QR-код на этикетке энергоэффективности, поставляемой с устройством, содержит ссылку на веб-сайт с информацией, касающейся характеристик устройства, в базе данных ЕС — Европейском реестре продуктов для маркировки энергоэффективности (EU EPREL). Сохраните, в качестве справочной информации, этикетку энергоэффективности вместе с руководством пользователя и всеми другими документами, прилагаемыми к этому устройству.

Кроме того, можно найти ту же информацию в Европейском реестре продуктов для маркировки энергоэффективности (EPREL), если перейти по ссылке <https://eprel.ec.europa.eu> и использовать название модели и номер изделия, указанные на табличке с техническими данными устройства.

## **ИНФОРМАЦИЯ ДЛЯ ИСПЫТАТЕЛЬНЫХ ОРГАНИЗАЦИЙ**

Порядок установки и подготовки устройства к любой проверке EcoDesign должен соответствовать требованиям стандарта EN 62552. Требования к вентиляции, размерам ниши и минимальным зазорам за задней стенкой должны соответствовать указаниям в главе 3 настоящего руководства пользователя. Для получения любой другой информации, включая планы загрузки, рекомендуется обращаться к производителю изделия.

**Этот продукт оснащен источником освещения энергетического класса "G". Источники освещения в этом продукте должны заменять только профессиональные мастера.**

58 6338 0000/AG

4/4

NO-PL-RU

