

MANUALE D'USO

MACCHINA PER CAFFÈ FILTRO

INSTRUCTION MANUAL

DRIP COFFEE MACHINE

MANUEL D'UTILISATION

CAFETIÈRE FILTRE

BEDIENUNGSHANDBUCH

FILTERKAFFEE MASCHINE

GEBRUIKSAANWIJZING

KOFFIEZET APPARAAT

MANUAL DE USO

CAFETERA DE FILTRO

MANUAL DE UTILIZAÇÃO

MÁQUINA PARA CAFÉ DE FILTRO

BRUKSANVISNING

KAFFEBRYGGARE

РУКОВОДСТВО ПО ЭКСПЛУАТАЦИИ

КАПЕЛЬНАЯ КОФЕМАШИНА

BRUGERVEJLEDNING

FILTERKAFFEMASKINE

INSTRUKCJA OBSŁUGI

EKSPRES PRZELEWOWY DO KAWY

KÄYTTÖOPAS

SUODATINKAHVINKEITIN

BRUKSANVISNING

KAFFETRAKTER

دليل التعليمات

ماكينة تحضير القهوة بالتقطير

IT
EN
FR
DE
NL
ES
PT
SV
RU
DA
PL
FI
NO
AR

Informazioni importanti per l'utente
Important information for the user
Informations importantes pour l'utilisateur
Wichtige Informationen für den Benutzer
Belangrijke informatie voor de gebruiker
Información importante para el usuario
Informações importantes para o utilizador
Viktig information för användaren
Важная информация для пользователя
Viktig information til brukeren
Ważne informacje dla użytkownika
Tärkeitä tietoja käyttäjälle
Viktig informasjon for brukere
معلومات هامة للمستخدم



Avvertenze / Recommendations / Avertissements / Hinweise
Waarschuwingen / Advertencias / Advertências / Varningar / Меры предосторожности /
Advarsler / Ostrzeżenia / Varoitukset / Advarsler / تحذيرات



Descrizione / Description / Description / Beschreibung / Beschrijving
Descripción / Descrição / Beskrivning / Описание / Beskrivelse / Opis / Kuvaus
Beskrivelse / الوصف



Use / Use / Utilisation / Gebrauch / Gebruik / Uso / Utilização / Användning /
Использование / Anvendelse / Użytkowanie / Käyttö / Bruk / الإستعمال



Pulizia e manutenzione / Cleaning and care / Nettoyage et entretien /
Reinigung und Wartung / Reiniging en onderhoud / Limpieza y mantenimiento / Limpeza
e manutenção / Rengöring och underhåll / Чистка и техническое обслуживание
/ Rengøring og vedligeholdelse / Czyszczenie i konserwacja / Puhdistus ja hoito /
Rengjøring og vedlikehold / التنظيف و الصيانة



Avvertenza di sicurezza / Safety instructions / Consignes de sécurité Sicherheitshinweise
/ Veiligheidswaarschuwingen / Advertencia de seguridad Advertências de segurança
/ Säkerhetsvarning / Предупреждение о безопасности / Sikkerhedsanvisninger
/ Ostrzeżenie dotyczące bezpieczeństwa / Turvallisuuteen liittyvät varoitukset /
Sikkerhedsadvarsler / تحذير للسلامة



Informazione / Information / Information / Information / Informatie / Información
/ Informação / Information / Информация / Information / Informacja / Tietoa /
Informasjon / معلومات



Suggerimento / Advice / Conseil / Empfehlungen / Aanbeveling / Sugerencia / Sugestões
/ Råd / Рекомендация / Forslag / Porada /
Neuvo / Forslag / اقتراحات

Gentile Cliente, La ringraziamo vivamente per il Suo acquisto. I nostri prodotti sono unici perché uniscono una spiccata ricerca estetica alla progettazione tecnica innovativa. Essi sono coordinati con altri prodotti in gamma e possono costituire elementi d'arredo e di design. Augurandole di apprezzare appieno le funzionalità del Suo elettrodomestico, Le porgiamo i nostri più cordiali saluti.

Dear Customer, Thank you for purchasing one of our appliances. Our products are unique because they combine iconic style with innovative technical solutions. They match perfectly with other products in our range and work equally well as a standalone design objects in your kitchen. We hope you enjoy using your new appliance! Best regards.

Cher client, merci beaucoup pour votre achat. Nos produits sont uniques car ils combinent une forte recherche esthétique avec une conception technique innovante. Ils sont coordonnés avec d'autres produits de la gamme et peuvent constituer des éléments d'ameublement et de design. En espérant que vous pourrez apprécier pleinement votre nouvel appareil électroménager, nous vous adressons nos meilleures salutations.

Sehr geehrter Kunde, wir danken Ihnen herzlich für den Kauf. Unsere Produkte sind einzigartig, da sich in ihnen eine gewissenhafte Designforschung und eine innovative technische Planung vereinen. Sie sind mit anderen Produkten des Sortiments kombinierbar und stellen ausgefallene Einrichtungs- und Designgegenstände dar. Wir hoffen, dass Sie Ihr neues Haushaltsgerät voll und ganz schätzen werden und verbleiben mit freundlichen Grüßen.

Beste klant, hartelijk dank voor uw aankoop. Onze producten zijn uniek omdat ze esthetiek combineren met innovatief technisch ontwerp. De producten zijn uitstekend te combineren andere producten van het assortiment en kunnen worden gebruikt als meubel- en designelementen. We hopen dat u volop van uw nieuwe huishoudelijke apparaat zult genieten. Met vriendelijke groet

Estimado cliente, le damos las gracias por su compra. Nuestros productos son únicos porque combinan una notable búsqueda estética con un diseño técnico innovador. Se combinan con otros productos de la gama y se pueden utilizar como elementos de decoración y diseño. Le deseamos que pueda apreciar plenamente su nuevo electrodoméstico. Le enviamos nuestros saludos más cordiales.

Prezado cliente, Muito obrigado pela sua compra. Os nossos produtos são únicos porque combinam uma forte busca estética com um desenho técnico inovador. São coordenadas com outros produtos da linha e podem constituir elementos de decoração e design. Esperando que possa desfrutar totalmente das funcionalidades do seu eletrodoméstico, enviamos-lhe os nossos melhores cumprimentos.

Bäste kund, vi vill tacka dig för ditt köp. Våra produkter är unika eftersom de kombinerar ett estetiskt nytänkande med innovativ teknik. Våra produkter passar med de andra i samma serie och kan användas som föremål inom heminredningen för att ge en särskild känsla av stil i ditt hem. Vi hoppas att du till fullo kommer att uppskatta funktionerna hos din hushållsmaskin. Med bästa hälsningar.

Уважаемый покупатель! Благодарим Вас за покупку. Наши изделия уникальны, поскольку они сочетают в себе великолепный дизайн и передовые технические решения. Кроме того, они комбинируются с другими изделиями из этой линейки и могут стать стильными элементами интерьера и дизайна. Надеемся, что Вы в полной мере оцените функциональные возможности Вашего бытового прибора. С наилучшими пожеланиями.

Kære Kunde, mange tak for dit køb. Vores produkter er unikke, da de forener æstetisk research og innovativt teknisk design. De passer perfekt sammen med de andre produkter i serien, og kan stå som et enkeltstående møbel af design. Vi håber, at du vil værdsætte din hårde hvidevares funktionalitet, og sender de bedste hilsner.

Szanowny Kliencie, Dziękujemy za Twój zakup. Nasze produkty są wyjątkowe, ponieważ łączą intensywne badania estetyczne z innowacyjnym projektem technicznym. Są one skoordynowane z innymi produktami z asortymentu i mogą stanowić elementy wyposażenia i wystroju. Mamy nadzieję, że będą Państwo mogli w pełni korzystać z funkcjonalności tego urządzenia. Serdecznie pozdrawiamy.

Arvoisa Asiakas, kiitämme sinua hankintasi johdosta. Tuotteemme ovat ainutlaatuisia, koska niissä yhdistyvät esteettisyys ja innovatiivinen tekninen suunnittelu. Ne sopivat yhteen muiden valikoimaan kuuluvien tuotteiden kanssa toimien samalla sisustus- ja design-tuotteina. Toivomme, että voit nauttia täysin siemauksin kodinkoneesi toiminnoista. Sydämellisin terveisin.

Kjære kunde. Vi takker for at dere valgte å kjøpe et av våre produkter. Våre produkter er unike fordi de forener søken etter estetikk med en nyskapende teknisk design. De koordineres med andre produkter i vårt sortiment og kan ha funksjon som både møbel- og designvare. Vi håper du får fullt utbytte av ditt husholdningsapparat, og sender deg våre beste hilsener.

تحتفظ جهة التصنيع بحقوقها في إجراء أية تغييرات تراها ضرورية لتحسين منتجاتها دون إخطار مسبق. لذا، تعتبر الرسوم التوضيحية والأوصاف الواردة في هذا الدليل غير ملزمة ولكنها إرشادية فقط.

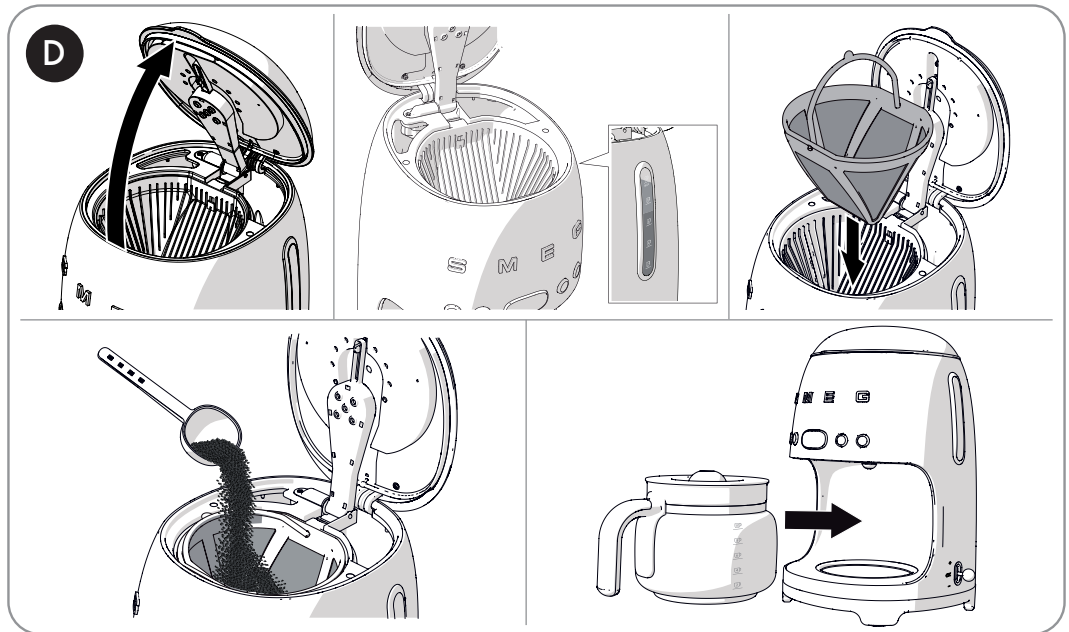
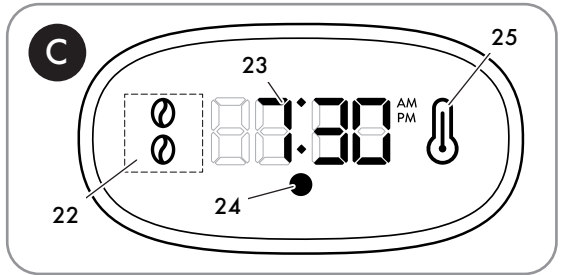
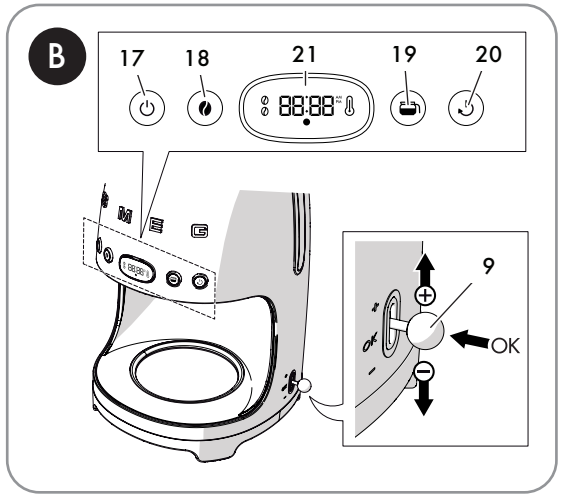
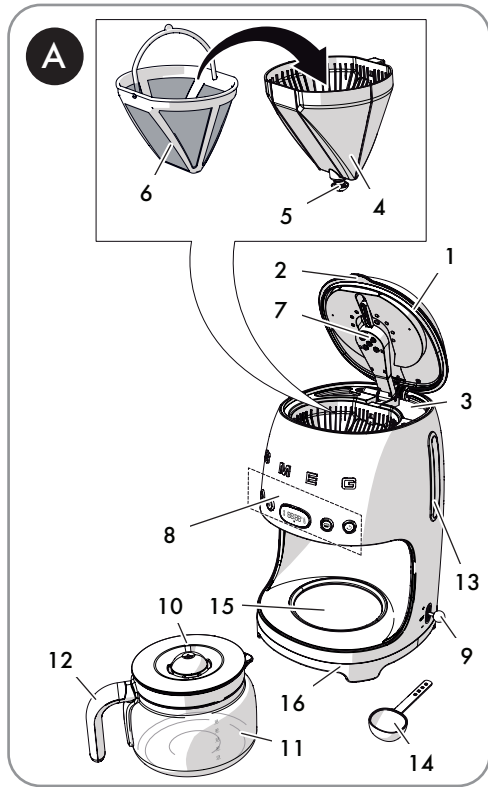



1 Segurança

1.1 Advertências fundamentais para a segurança

Siga todas as instruções de segurança para uma utilização segura do aparelho:

- Antes de utilizar o aparelho, leia atentamente este manual de utilização.
- Nunca mergulhe o aparelho em água.
- A inobservância destas advertências pode provocar a morte, um incêndio ou eletrocussão.
- Em caso de danos à ficha ou ao cabo de alimentação, a substituição dos mesmos deverá ser feita apenas pela Assistência Técnica, de forma a evitar qualquer tipo de risco.
- Desligue imediatamente o aparelho depois da utilização.
- Desligue sempre o aparelho da tomada de corrente antes da montagem e da desmontagem dos componentes e antes de o limpar.
- Retire a ficha da tomada de corrente antes de efetuar a limpeza e em caso de avaria.
- Deixe arrefecer o aparelho antes de o limpar.
- Não utilize o aparelho sem água no reservatório. Utilize água fria e, se possível, filtrada. Não utilize outros líquidos.
- Assegure-se de que a tampa está corretamente fechada.
- Perigo de queimaduras! Não abra a tampa durante o ciclo de preparação do café.
- Perigo de queimaduras! Não toque nas superfícies quentes com as mãos; utilize as asas e os botões.
- Perigo de queimaduras! A placa de aquecimento por baixo do jarro permanece quente durante alguns minutos após a distribuição; não lhe toque.
- Não utilize o aparelho ou peças da mesmo em combinação com partes ou acessórios de outros fabricantes.
- Utilize exclusivamente peças de reposição do produtor. A utilização de peças de reposição não aconselhadas pelo fabricante poderá provocar incêndios, choques elétricos ou lesões às pessoas.
- Coloque o aparelho somente sobre superfícies planas e secas.
- Evite de molhar ou borriflar líquidos sobre o aparelho. No caso de contacto com líquidos, retire imediatamente o cabo da tomada e enxugue com cuidado. Perigo de choques elétricos!
- Não coloque o aparelho perto de torneiras ou lava-loiças.
- Não utilize detergentes agressivos ou objetos cortantes para limpar a máquina para café de filtro.
- Não efetue modificações ao aparelho.
- Nunca tente apagar uma chama/incêndio com água: desligue o aparelho, retire a ficha da tomada e cubra a chama com uma tampa ou com uma manta ignífuga.
- Evite que o cabo de alimentação entre em contacto com arestas vivas.
- Não coloque o aparelho por cima ou perto de fogões a gás ou elétricos ligados, no interior de um forno ou em



Advertências

- proximidade de fontes de calor.
- Assegure-se de que a tampa está inserida no jarro de forma segura antes de distribuir o café.
 - Não coloque o jarro sobre uma placa de cozedura ou no interior de um forno tradicional ou de um microondas.
 - Não coloque o jarro quente sobre uma superfície fria ou molhada.
 - Não utilize o jarro se estiver danificado ou se a asa estiver solta.
 - Encha o reservatório com água antes de ligar a ficha à tomada elétrica.
 - Não instale o aparelho em ambientes com uma temperatura inferior ou igual a 0 °C.
 - Este aparelho pode ser utilizado por crianças a partir dos 8 anos de idade se supervisionadas ou se receberam instruções sobre a utilização segura do aparelho e se compreenderem os riscos associados. As operações de limpeza e manutenção por parte do utilizador não podem ser efetuadas por crianças, a não ser que tenham uma idade superior aos 8 anos e estiverem supervisionadas. Mantenha o aparelho e o seu cabo afastado do alcance das crianças com menos de 8 anos.
 - Os aparelhos podem ser utilizados por pessoas com capacidades físicas, sensoriais ou mentais reduzidas, ou que não possuam experiência e conhecimento, se forem supervisionadas ou tenham recebido instruções relativas à utilização segura do aparelho e se estiverem conscientes dos perigos associados.
 - As crianças não devem usar o aparelho como brinquedo.
 - Este manual contém instruções adequadas para a limpeza, manutenção e operações recomendadas pelo fabricante ao cliente. Qualquer intervenção deve ser realizada por um representante de um serviço autorizado.
 - As instruções para a limpeza correta do aparelho estão indicadas no parágrafo «4 Limpeza e manutenção».

1.2 Ligação ao aparelho

Certifique-se de que a tensão e a frequência da rede elétrica correspondem às indicadas na placa de dados na parte inferior do aparelho.

Em caso de incompatibilidade entre a tomada e a ficha do aparelho, contacte a Assistência Técnica para a sua substituição.

- Introduza a ficha numa tomada de corrente apropriada e equipada com ligação à terra.
- Não utilize um adaptador.
- Não utilize uma extensão.



1.3 Utilização a que se destina

- O aparelho pode ser utilizado para preparar café de filtro. Qualquer outra utilização é incorreta. Não utilize o aparelho para fins diferentes da utilização a que se destina.
- Não utilize o aparelho em ambientes exteriores.
- Durante o funcionamento não coloque o aparelho no interior de um móvel.
- **ATENÇÃO:** Não utilize o aparelho se a superfície apresentar fissuras.
- O aparelho destina-se a ser utilizado em aplicações domésticas e similares, como:
 - na área de cozinha para os funcionários de lojas, em escritórios e em outros ambientes de trabalho;
 - nos «bed and breakfast» (alojamentos com pequeno-almoço) e casas de turismo rural;
 - por clientes em hotéis, motéis e ambientes residenciais.
- Outras utilizações como em restaurantes, bares e cafés, não são adequadas.

1.4 Responsabilidade do fabricante

- O fabricante declina qualquer responsabilidade por danos sofridos por pessoas ou objetos provocados por:
- utilização do aparelho diferente da prevista;
 - não ter lido o manual de utilização;
 - modificação de qualquer peça do aparelho;
 - utilização de peças de reposição não originais;
 - inobservância das advertências de segurança.



Conserve com cuidado estas instruções. Se o aparelho for cedido a outras pessoas, entregue-lhes também estas instruções de utilização.

Estas instruções podem ser transferidas a partir do sítio Web da Smeg «www.smeg.com».

1.5 Eliminação



Os aparelhos que trazem este símbolo estão sujeitos à Diretiva Europeia 2012/19/UE.

- Todos os aparelhos elétricos e eletrónicos desmontados devem ser eliminados separadamente do lixo doméstico, encaminhando-os para os centros apropriados previstos pelas autoridades camarárias. Ao eliminar corretamente o aparelho desmontado, evitará danos ao meio ambiente e riscos à saúde humana. Para obter mais informações sobre a eliminação do aparelho desmontado, contacte a administração camarária, o centro de recolha ou a loja onde adquiriu o produto.



2 Descrição do aparelho (Fig. A)

- 1) Tampa
- 2) Lingueta
- 3) Reservatório de água (1,4 litros)
- 4) Porta-filtro
- 5) Válvula antigotas
- 6) Filtro permanente
- 7) Duche da caldeira
- 8) Painel de comandos e display
- 9) Alavanca de definição da hora/temporizador
- 10) Tampa do jarro
- 11) Jarro (10 chávenas)
- 12) Asa do jarro
- 13) Indicador de nível da água no reservatório (máx. 1,4 litros)
- 14) Medidor
- 15) Placa de aquecimento
- 16) Base e pés antidesslizantes

2.1 Chapa de identificação

A chapa de identificação indica os dados técnicos, o número de série e a marcação. A chapa de identificação nunca deverá ser removida.

2.2 Antes da primeira utilização

- Desembale o aparelho com cuidado e remova todos os materiais de embalagem e a etiqueta no display.
- Limpe e enxugue com cuidado os componentes da máquina para café de filtro (consulte o parágrafo «4 Limpeza e manutenção»).



Antes da utilização, verifique que todos os componentes estão íntegros e não apresentem fissuras.

2.3 Descrição dos comandos (Fig. B)

Botão ON/OFF (17)

Tecla de distribuição. Premindo a tecla a máquina começa a distribuir o café de acordo com as funções predefinidas. Premindo novamente a tecla é possível interromper a distribuição em qualquer momento.

Tecla Aroma (18)

Premindo a tecla é possível selecionar entre Aroma Delicado e Aroma Intenso. A seleção da intensidade será visível no display da máquina: apenas um grão para Aroma Delicado, ou dois grãos para Aroma Intenso.



A definição do aroma pretendido é mantida para as distribuições seguintes de café.

Tecla 4 Chávenas (19)

Esta tecla permite distribuir uma quantidade reduzida de café, correspondente a cerca de 4 chávenas. Para ativar a Função 4 chávenas, consulte o parágrafo «Função 4 chávenas».

Tecla Autostart (20)

Esta tecla permite programar a ativação automática do aparelho para a preparação do café de filtro numa hora definida pelo utilizador. Para definir, ativar e colocar em funcionamento, consulte o parágrafo «Função Autostart».

Alavanca de definição da hora/temporizador (9)

A alavanca lateral permite selecionar e definir as configurações da máquina, em especial:

- definição da hora;



- seleção e definição da dureza da água;
- definição de sinais acústicos.

Para mais detalhes sobre as configurações, consulte o parágrafo «Definições da máquina».

2.4 Descrição do display (Fig. C)

O display (21) permite ao utilizador visualizar as funções definidas na máquina, em especial:

	Ícone	Significado
22		Aroma Delicado
		Aroma intenso
23		Hora
24		Cor vermelha: Descalcificação aconselhada
25		Keep Warm - manutenção de calor



O modo **KEEP WARM** ativa-se automaticamente no fim da distribuição de café, mantendo a placa de aquecimento ligada durante 40 minutos. Desta forma, o café ficará quente durante os 40 minutos a seguir ao fim da distribuição do mesmo.

3 Utilização (Fig. D)

- Certifique-se de que a ficha esteja corretamente inserida na tomada de corrente.



Quando se liga a máquina à tomada de corrente, é pedido para acertar a hora (consulte o parágrafo «Definições da máquina»).

- Levante a tampa (1) puxando para cima a lingueta (2).
- Encha o reservatório (3) com água fria e limpa, prestando atenção para não ultrapassar o nível máximo apresentado no indicador de nível (1,4 litros) (13). Ultrapassar o nível máximo pode causar fugas de água e danos irreparáveis ao aparelho.



Para facilitar o enchimento do reservatório, certifique-se de que a tampa fique totalmente aberta.



Atenção

- Não coloque a máquina para café de filtro em funcionamento sem água no reservatório.
- Utilize apenas água fria e limpa no interior do reservatório.
- Não utilize outros líquidos para além de água.



As partes que possam entrar em contacto com os alimentos são fabricadas com materiais que respeitam as disposições das normas em vigor.





Utilização

- Mantenha a tampa do reservatório de água levantada e insira o filtro permanente (6) no porta-filtro (4).
- Verta a quantidade de café pretendida de acordo com o número de chávenas a preparar utilizando o medidor (14) fornecido.



- O filtro permanente permite preparar café de filtro sem a utilização de filtros de papel. No entanto, consoante o gosto pessoal, pode ser utilizado um filtro de papel nº 4.
- Posicione o filtro de papel no interior do porta-filtro e adicione a quantidade pretendida de café.
- De forma indicativa, um medidor raso de café moído equivale a uma chávena de café de filtro. No entanto, a quantidade de café moído a utilizar pode variar consoante os gostos pessoais.
- Utilize café moído de boa qualidade de moagem média.

- Feche a tampa baixando a lingueta (2).
- Posicione o jarro (11) com a tampa (10) na respetiva placa de aquecimento (15). Assegure-se de que a tampa (10) se encaixa perfeitamente na válvula antigotas (5).
- Prima a tecla (17)  para ativar a distribuição do café: o LED da tecla (17)  acende e pisca rapidamente durante toda a distribuição do café.



A emissão de vapor durante a distribuição do café é totalmente normal.



Atenção

Não abra a tampa do reservatório de água durante o ciclo de preparação do café.

- É possível interromper a operação de distribuição do café em qualquer momento, premindo a tecla (17) .



Atenção

- Não abra a tampa da máquina para café de filtro no fim do ciclo de distribuição do café. Aguarde, pelo menos, 5 minutos após o fim da distribuição para abrir a tampa.
- Após 5 minutos é possível remover e limpar o filtro e encher novamente o reservatório para proceder a um novo ciclo de distribuição.



Se a tecla (17)  não for premida, a distribuição do café continua de acordo com a definição automática para o enchimento de todo o jarro (10 chávenas), ou até se esgotar a água no reservatório. As outras teclas, mesmo se premidas, não influenciam e não interrompem a distribuição do café.



Atenção

- O portafiltro e o filtro permanente podem permanecer quentes mesmo após a distribuição do café. Tenha atenção antes de os remover.
- A base do jarro pode estar muito quente após a distribuição do café. Tenha atenção na fase de extração e assegure-se de que não coloca o jarro numa superfície sensível ao calor.
- A placa permanece quente após a distribuição do café: tenha atenção para não lhe tocar durante a extração do jarro.







O modo **KEEP WARM**  não se ativa se a distribuição for interrompida manualmente ou se a função **4 CHÁVENAS** estiver ativa.

Modo KEEP WARM (manutenção de calor)

No final da distribuição, o modo **KEEP WARM**  ativa-se automaticamente mantendo ligada a placa de aquecimento durante 40 minutos. Desta forma, o café ficará quente durante os 40 minutos a seguir ao fim da distribuição do mesmo.



No modo **KEEP WARM**  o led da tecla (17)  pisca lentamente, o ícone **KEEP WARM**  acende no display.

No final do modo **KEEP WARM**  a tecla (17)  apaga-se automaticamente.

É possível terminar manualmente o modo **KEEP WARM**  a qualquer momento, premindo a tecla (17) : o led da tecla (17)  e o ícone **KEEP WARM**  apagam-se.

Função 4 chávenas

Para distribuir uma quantidade reduzida de café, correspondente a cerca de 4 chávenas:

- Prima a tecla específica (19)  para a ativar, o LED acende.
- Prima novamente a tecla (19)  para a desativar.

Função Autostart

Para programar a função de início automático é necessário, antes de mais, definir a hora para o arranque automático.



Definição da hora Autostart

- Verifique se a hora exibida está correta. Caso contrário, defina a hora atual conforme descrito no parágrafo «Definições da máquina».
- Mantenha premida a tecla durante 3 segundos para definir a hora para o modo de arranque automático: o LED da tecla e o display da hora (HH:MM) começam a piscar.
- Desloque a alavanca para cima (+) ou para baixo (-) para definir a hora.
- Confirme a hora deslocando a alavanca para a posição central e prima (OK): a hora definida será memorizada automaticamente e de forma permanente até à nova alteração.



Utilização

Ativação da função Autostart

- Prima a tecla (20) : o LED da tecla (20)  acende e no display piscam durante alguns segundos as horas e os minutos definidos para a preparação do café. Em seguida, é exibida a hora atual.



Ainda na função Autostart é possível selecionar a intensidade do café desejada (tecla Aroma) e definir a Função 4 chávenas. Prima as teclas específicas para memorizar as funções.

- O aparelho permanece no modo **AUTOSTART** até alcançar a hora predefinida. A distribuição começará automaticamente.
- Prima a tecla (20)  em qualquer momento para sair do modo.

Definições da máquina

O aparelho permite personalizar algumas definições:

- definição do relógio;
- formato da hora;
- dureza da água;
- ativação/desativação dos sinais acústicos.

Definição do relógio

Na primeira utilização, é pedido para acertar a hora:

- Introduza a ficha na tomada elétrica.
- O display mostra os símbolos intermitentes.
- Defina o valor das horas deslocando a alavanca para cima (+) para aumentar o valor ou para baixo (-) para diminuir o valor. Coloque a alavanca na posição central e prima (OK) para confirmar.



- Acerte seguindo o mesmo procedimento.
- Após ter confirmado o acerto dos minutos, o aparelho ativa o modo **RELÓGIO**.



Quando ligado pela primeira vez, o aparelho exibe, por predefinição, a hora no formato 12 h com a indicação **AM/PM**. Para alterar o formato da hora, consulte o parágrafo «Menu de definições do formato da hora».

Menu de definições do formato da hora

É possível definir o formato de maneira a visualizar a hora no formato 12 h ou **AM/PM**.

- Aceda ao menu das definições mantendo premidas simultaneamente as teclas (18)  e (19)  durante 3 segundos. Seleccione **SE01** deslocando a alavanca para a posição «OK».
- Mova a alavanca para seleccionar o formato pretendido (12 h ou 24 h).
- Coloque a alavanca na posição central e prima (OK) para confirmar o valor. O formato pisca durante 2 segundos: a definição está guardada.



A seleção do formato da hora é efetuada uma só vez e permanece guardada como definição.





Alterar a hora

- Certifique-se que foi definido o formato pretendido (12 h ou 24 h), como indicado no parágrafo anterior.
- Mantenha a alavanca (9) premida na posição central por 3 segundos: o display começa a piscar.
- Altere o valor das horas e dos minutos como indicado no parágrafo «Definição do relógio».

Menu de definições da dureza da água



O valor da dureza da água pode ser definido selecionando um dos 3 níveis disponíveis: **DURA**, **MÉDIA** e **MOLE**.

- Aceda ao menu das definições premindo simultaneamente as teclas (18)  e (19)  durante 3 segundos. Selecione **SE02** deslocando a alavanca: o display mostra por predefinição **HA02** (dureza média).
- Utilize a alavanca, deslocando-a para cima (+) ou para baixo (-) para definir o nível pretendido: **HA01** (mole), **HA02** (média) e **HA03** (dura).
- Coloque a alavanca na posição central e prima (**OK**) para confirmar o valor.

A seleção pisca por 2 segundos: a definição está guardada.

Menu de definições dos sinais acústicos

Os sinais acústicos podem ser desativados/ativados da seguinte forma:

- Aceda ao menu das definições mantendo premidas simultaneamente as teclas (18)  e (19)  durante 3 segundos. Selecione **SE03** Deslocando a alavanca (9).
- Mova a alavanca para cima ou para baixo até visualizar no display a indicação **OFF** para as desativar ou **ON** para as ativar.
- Coloque a alavanca na posição central e prima (**OK**) para confirmar o valor. A seleção pisca por 2 segundos: a definição está guardada.



4 Limpeza e manutenção

4.1 Advertências



Utilização não correta

Perigo de eletrocussão

- Retire a ficha da tomada antes de efetuar a limpeza da máquina para café de filtro.
- Não mergulhe a máquina para café de filtro em água ou outros líquidos.
- Deixe arrefecer a máquina para café de filtro antes de a limpar.



Utilização não correta

Riscos de danos nas superfícies

- Não utilize jatos de vapor para limpar a máquina para café de filtro.
- Não utilize nas partes tratadas na superfície com acabamentos metálicos (por exemplo, anodizações, niquelagens, cromagens) produtos para a limpeza que contenham cloro, amoníaco ou lixívia.
- Não utilize detergentes abrasivos ou corrosivos (por exemplo, produtos em pó, removedores de manchas e palhas de aço).
- Não utilize materiais ásperos, abrasivos ou raspadeiras metálicas afiadas.

4.2 Limpeza do corpo da máquina

Para uma boa conservação das superfícies exteriores, é necessário limpá-las regularmente no final de cada utilização, após as ter deixado arrefecer. Limpe com um pano macio e húmido.

4.3 Limpeza dos componentes da máquina para café de filtro

O filtro permanente e o porta-filtro podem ser lavados à mão sob água corrente removendo todos os resíduos de café ou na máquina de lavar loiça.

O jarro pode ser lavado em água quente e sabão com uma escova macia após ter esvaziado qualquer resíduo de café para evitar a formação de manchas.

Seque cuidadosamente todas os componentes no final da limpeza.



Utilização não correta

Não lave o jarro na máquina de lavar loiça para não o danificar de forma permanente

4.4 Enxaguamento dos circuitos internos

Enxague os circuitos internos quando o reservatório estiver cheio:

- 1) Posicione o jarro (11) na placa de aquecimento (15) **SEM** adicionar café moído no filtro.
- 2) Prima a tecla (17) .
- 3) Aguarde a conclusão do ciclo e esvazie o jarro.
- 4) O aparelho está agora pronto para ser utilizado.



4.5 Descalcificação



Atenção

- A preparação do café pode continuar mesmo que o alarme de DESCALCIFICAÇÃO esteja ativo.
- Efetue o ciclo de descalcificação quando sinalizado pelo aparelho.
- Os depósitos de calcário podem comprometer o correto funcionamento do aparelho, principalmente em caso de água particularmente dura.



Uma correta descalcificação permite preservar o aroma do café e a funcionalidade do aparelho ao longo do tempo.







Perigo de lesões pessoais e danos no aparelho

- O descalcificante contém ácidos que podem irritar a pele e os olhos.
- Siga cuidadosamente as instruções do fabricante e as advertências de segurança indicadas na embalagem no caso de contacto com a pele ou com os olhos.
- Utilize descalcificantes recomendados pela Smeg para evitar danos à máquina para café de filtro.

O aparelho assinala automaticamente quando é necessário efetuar um ciclo de descalcificação com base na dureza da

água definida (consulte o parágrafo «Menu de definições da dureza da água»). O ícone **DESCALCIFICAÇÃO** começa a piscar no display.

Para ativar o ciclo de descalcificação:

- Verta água e descalcificante no interior do reservatório de água até ao nível máximo indicado e nas doses aconselhadas pelo fabricante do descalcificante.
- Prima as teclas (17)  e (20)  simultaneamente durante 5 segundos para ativar o modo **DESCALCIFICAÇÃO**: os LED das teclas (17)  e (20)  piscam e o ícone **DESCALCIFICAÇÃO** pisca até ao fim do ciclo.
- No fim do ciclo, o display regressa ao modo **RELÓGIO** e o ícone **DESCALCIFICAÇÃO** desaparece do display.
- Efetue o ciclo de enxaguamento (consulte o parágrafo «4.4 Enxaguamento dos circuitos internos»).



Limpeza e manutenção

4.6 O que fazer se...

Problema	Possível causa	Solução
O café não sai	Falta de água no reservatório.	Encha o reservatório.
	Presença de calcário.	Execute o ciclo de descalcificação.
O café demora demasiado tempo a sair	Presença de calcário.	Execute o ciclo de descalcificação.
O café tem um sabor ácido	Possível existência de resíduos de café nos circuitos.	Enxague conforme descrito no parágrafo «4.5 Descalcificação».
	O filtro não está posicionado corretamente.	Insira corretamente o filtro no portafiltro.
A máquina para café de filtro transborda	O jarro não está corretamente posicionado na base.	Verifique se o jarro está posicionado corretamente por baixo do duche da caldeira.
	A tampa não está inserida no jarro.	Insira a tampa no jarro.
	Quantidade excessiva de café.	Doseie no filtro permanente até um máximo de 5 medidores rasos de café moído.
	Café moído demasiado fino.	Utilize café moído para máquina para café de filtro.
Da máquina para café de filtro sai apenas água	Ausência de café moído no filtro.	Adicione a quantidade pretendida de café no filtro.



No caso de o problema não ser resolvido ou para outros tipos de avarias, contacte o serviço de assistência local.

Il costruttore si riserva di apportare senza preavviso tutte le modifiche che riterrà utili al miglioramento dei propri prodotti. Le illustrazioni e le descrizioni contenute in questo manuale non sono quindi impegnative ed hanno solo valore indicativo.

The manufacturer reserves the right to make any changes deemed necessary for the improvement of its products without prior notice. The illustrations and descriptions contained in this manual are therefore not binding and are merely indicative.

Le fabricant se réserve la faculté d'apporter, sans préavis, toutes les modifications qu'il jugera utiles pour l'amélioration de ses produits. Les illustrations et les descriptions figurant dans ce manuel ne sont pas contraignantes et n'ont qu'une valeur indicative.

Der Hersteller behält sich vor, ohne vorherige Benachrichtigung alle Änderungen vorzunehmen, die er zur Verbesserung seiner Produkte für nützlich erachtet. Die in diesem Handbuch enthaltenen Illustrationen und Beschreibungen sind daher unverbindlich und dienen nur zur Veranschaulichung.

De fabrikant behoudt zich het recht voor zonder waarschuwing alle wijzigingen aan te brengen die hij nodig acht om zijn producten te verbeteren. De afbeeldingen en de beschrijvingen die aanwezig zijn in deze handleiding zijn niet bindend, en hebben enkel een aanduidende waarde.

El fabricante se reserva el derecho a aportar sin aviso previo todas las modificaciones que considere útiles para la mejora de sus propios productos. Las ilustraciones y las descripciones contenidas en este manual no son vinculantes y tienen solo valor indicativo.

O fabricante reserva-se o direito de efetuar, sem aviso prévio, qualquer modificação que vise o melhoramento dos respetivos produtos. As ilustrações e descrições contidas neste manual não são, por isso, vinculativas e possuem apenas valor indicativo.

Tillverkaren förbehåller sig rätten att genomföra alla de ändringar som anses nödvändiga för att förbättra de egna produkterna utan att meddela detta i förväg. De illustrationer och beskrivningar som finns i aktuell manual är därmed inte bindande utan endast indikativa.

Для улучшения выпускаемой продукции изготовитель оставляет за собой право вносить без предварительного предупреждения любые изменения, которые он сочтет целесообразными. Рисунки и описания, содержащиеся в данном руководстве, не являются обязывающими и носят ознакомительный характер.

Fabrikanten forbeholder sig retten til, uden varsel, at udføre alle de ændringer, der vurderes nyttige for at forbedre egne produkter. Tegningerne og beskrivelserne i denne manual er derfor kun vejledende og ikke bindende.

Producent zastrzega sobie prawo do nanoszenia, bez uprzedniego powiadomienia, wszelkich zmian, które uzna za stosowne w celu ulepszenia swoich produktów. Rysunki i opisy zawarte w niniejszej instrukcji nie są zobowiązujące i mają jedynie charakter orientacyjny.

Valmistaja pidättää itsellään oikeuden tehdä ohjeisiin mielestään tarpeellisia muutoksia ilman ennakkoilmoitusta. Tässä oppaassa olevat kuvat ja piirrookset eivät näin ollen ole sitovia, vaan ne annetaan vain viitteellisessä mielessä.

Produzenten forbeholder seg rett til å foreta endringer på sine produkter grunnet tekniske fremskritt, uten forutgående varsel. Illustrasjonene og beskrivelsene i denne bruksanvisningen er derfor ikke bindende og skal kun betraktes som retningsgivende.

عملينا العزيز، شكرا لك على شراء أحد أجهزتنا. تعد منتجاتنا فريدة لأنها تجمع بين الأسلوب المميز والحلول التقنية المبتكرة. وهي تتناسب تماما مع المنتجات الأخرى في مجموعتنا وتعمل بنفس القدر كتصميمات قائمة بذاتها في مطبخك. نأمل أن تستمتع باستخدام هذا الجهاز الجديد! وتفضلوا بقبول وافر الاحترام والتقدير.