

1. *Aanwijzingen voor veiligheid en gebruik* _____ 2
2. *Installatie en inbedrijfstelling* _____ 8

Wij bevelen aan om alle instructies in deze gebruiksaanwijzing aandachtig door te lezen; het bevat alle benodigde informatie voor een correct en veilig gebruik van uw vaatwasser.



INSTALLATIE INSTRUCTIES: *deze instructies zijn bestemd voor de **bevoegde installateur** die is belast met de installatie, inbedrijfstelling en het testen van het apparaat.*



1. Aanwijzingen voor veiligheid en gebruik



DEZE HANDLEIDING IS EEN WEZENLIJK ONDERDEEL VAN HET APPARAAT: HIJ DIENT ALTIJD IN ZIJN GEHEEL BIJ HET APPARAAT BEWAARD TE WORDEN. VÓÓR DE INGEBRUIKNEMING BEVELEN WIJ AAN OM DE IN DEZE HANDLEIDING OPGENOMEN AANWIJZINGEN AANDACHTIG DOOR TE LEZEN. ZIJ BEVATTEN BELANGRIJKE INFORMATIE VOOR DE INSTALLATIE, GEBRUIK EN ONDERHOUD VAN HET APPARAAT. IN GEVAL VAN VERKOOP OP OVERDRACHT, ZORG ERVOOR DAT DE HANDLEIDING ALTIJD BIJ HET APPARAAT BLIJFT.

DIT APPARAAT IS BESTEMD VOOR **BINNEHUIS GEBRUIK IN EEN HUISHOUDELIJK OMGEVING** EN VERGELIJKBARE TOEPASSINGEN ZOALS BIJVOORBEELD KEUKENS VOOR WINKELPERSONEEL, KANTOREN EN ANDERE WERKOMGEVINGEN, GEMEENSCHAPPEN, GASTEN VAN HOTELS, HOSTELS, "BED AND BREAKFAST" OMGEVINGEN EN ANDERE RESIDENTIËLE OMGEVINGEN

DIT APPARAAT MAG NIET GEÏNSTALLEERD EN GEBRUIK WORDEN IN VERPLAATSBARRE RUIMTES (BIJVOORBEELD OP BOTEN, IN CAMPERS, CARAVANS).

DIT APPARAAT VOLDOET AAN **RICHTLIJN 2006/95/EC EN 2004/108/EC** MOMENTEEL VAN TOEPASSING, MET INBEGRIJ VAN HET VOORKOMEN EN ELIMINEREN VAN RADIOSTORINGEN EN IS ONTWIKKELD VOOR DE VOLGENDE WERKZAAMHEDEN: **HET WASSEN EN DROGEN VAN DE VAAT**; IEDER ANDER GEBRUIK DIENT ALS ONEIGENLIJK TE WORDEN BESCHOUWD. DE FABRIKANT KAN NIET AANSPRAKELIJK WORDEN GESTELD VOOR ENIG GEBRUIK DAT AFWIJKT VAN HETGEEN IS VOORZIEN



GEBRUIK GEEN APPARATEN WELKE BESCHADIGD ZIJN TIJDENS HET TRANSPORT! BIJ TWIJFEL, NEEM CONTACT OP MET UW DEALER.



DIT APPARAAT MOET GEÏNSTALLEERD EN AANGESLOTEN WORDEN VOLGENS DE INSTRUCTIES VAN DE FABRIKANT. DE INSTALLATIE MOET DOOR BEVOEGD PERSONEEL UITGEVOERD WORDEN MET INACHTNEMING VAN DE GELDENDE NORMEN.

LAAT DE RESTEN VAN DE VERPAKKING NIET ONBEWAAKT IN DE HUISELIJKE OMGEVING LIGGEN. LAAT KINDEREN NIET SPELEN MET DE VERPAKKINGSMATERIALEN. VERDEEL DE VERSCHILLENDE VAN DE VERPAKKING AFKOMSTIGE AFVALMATERIALEN EN BRENG ZE NAAR HET DICHTSBIJZIJNDE CENTRUM VOOR GESCHIEDEN AFVALINZAMELING.

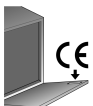

HET TYPEPLAATJE MET DE TECHNISCHE GEGEVENS, HET SERIENUMMER EN DE MARKERING IS ZICHTBAAR OP DE RAND AAN DE BINNENKANT VAN DE DEUR. **HET TYPEPLAATJE MAG NOOIT WORDEN VERWIJDERD.**



Gebruiksaanwijzing

NL



DIT APPARAAT MOET VOORZIEN ZIJN VAN EEN AARDAANSLUITING IN OVEREENSTEMMING MET DE VEILIGHEIDSNORMEN VOOR ELEKTRISCHE INSTALLATIES WELKE VAN KRACHT ZIJN.

DE FABRIKANT KAN NIET AANSPRAKELIJK WORDEN GESTELD VOOR ENIG LETSEL AAN PERSONEN OF SCHADE AAN ZAKEN ALS GEVOLG VAN EEN ONTBREKENDE OF GEBREKKIGE AARDAANSLUITING.

TIJDENS DE INSTALLATIE MOET HET APPARAAT AFGESLOTEN ZIJN VAN DE STROOMVOORZIENING.

INSTALLEER DIT APPARAAT NIET IN EEN PLEK WAAR HET KAN VRIEZEN.



BIJ PLAATSIJNG VAN HET APPARAAT OP VLOEREN MET VLOERBEDEKKING MOET U CONTROLEREN OF DE OPENINGEN AAN DE ONDERZIJDE NIET WORDEN AFGESLOTEN.

INSTALLEER HET APPARAAT NIET IN DE BUURT VAN APPARATUUR MET EEN HOGE STRALINGSTEMPERATUUR (BV GASBRANDERS, OPEN HAARDEN, ENZ.) AANGEZIEN DIT SCHADE KAN TOEBRENGEN.

ALS HET APPARAAT INGEBOUWD IS IN EEN COMPARTIMENT BOVEN OF ONDER ANDER APPARATUUR (BV GASBRANDERS, OPEN HAARDEN, ENZ.), LEES DAN ZORGVULDIG DE INSTRUCTIES VAN DE FABRIKANT VAN HET APPARATUUR. ALS DE INSTRUCTIES VAN HET APPARATUUR GEEN INFORMATIE BEVATTEN, NEEM CONTACT OP MET DE FABRIKANT VAN HET APPARATUUR OM ZEKER TE WETEN DAT HET APPARAAT ER BOVEN OF ONDER GEÏNSTALLEERD MAG WORDEN

HET PLAATSEN VAN HET APPARAAT ONDER EEN KOOKPLAAT IS ABSOLUUT VERBODEN.

HET INSTALLEREN VAN EEN KOOKPLAAT OP EEN VRIJSTAAND APPARAAT IS ABSOLUUT VERBODEN.

OM DE STABILITEIT TE GARANDEREN, INSTALLEER HET APPARAAT ALLEEN ONDER EEN ONONDERBROKEN WERKBLAD, STEVIG GEMONTEERD AAN AANLIGGENDE KASTEN.

ALS HET APPARAAT NIET INGEBOUWD IS EN DAARDOOR BEREIKBAAR IS AAN EEN ZIJKANT, MOET DE DEURSCHARNIER AFGEDEKT ZIJN VOOR VEILIGHEIDSREDEKENEN (LETSEL GEVAAR). DE AFDEKKAPPEN ZIJN BESCHIKBAAR ALS ACCESSOIRE BIJ DE GESPECIALISEERDE DEALER OF DE NA VERKOOP.

CONTROLEER DAT HET VOLTAGE EN FREQUENTIE VAN DE HOOFDSTROOM OVEREENKOMT MET DE WAARDES OP DE TYPEPLAATJE VAN HET APPARAAT.



DE STEKKER AAN DE VOEDINGSKABEL EN HET BIJPASSENDE STOPCONTACT MOET VAN HETZELFDE TYPE ZIJN EN VOLDOEN AAN DE REGELGEVING WELKE VAN KRACHT IS.

GEBRUIK GEEN ADAPTERS OF VERDEELBLOKKEN OM DE MOGELIJKHEID OP OVERVERHITTING OF BRAND TE VOORKOMEN.



DE STEKKER VAN HET APPARAAT MOET BEREIKBAAR ZIJN NA INSTALLATIE.
TREK NOOIT DE STEKKER UIT HET STOPCONTACT DOOR AAN DE KABEL TE TREKKEN.

ALS HET APPARAAT VOORZIEN IS VAN SNOER ZONDER STEKKER, MOET EEN SCHAKELAAR VOORZIEN VAN EEN VOLLEDIGE ONDERBREKING MET OVERVOLTAGE BESCHERMING KLASSE III GEÏNSTALLEERD ZIJN IN EEN MAKKELIJK BEREIKBARE POSITIE IN DE VOEDINGSKABEL.

HET APPARAAT MOET AANGESLOTEN ZIJN AAN DE WATERLEIDING MET NIEUWE LEIDINGEN, OUDE LEIDINGEN MOGEN NOOIT HERGEBRUIKT WORDEN.



ONMIDDELIJK NA DE INSTALLATIE MOET HET APPARAAT KORT WORDEN UITGEPROBEERD. ALS DE VAATWASSER NIET MOCHT FUNCTIONEREN MOET U HET VAN HET ELEKTRICITEITSNET LOSKOPPELEN EN DE DICTSTBIJZIJNDE TECHNISCHE DIENST WAARSCHUWEN. **PROBEER NIET HET APPARAAT TE REPAREREN.**



DE VAATWASSER MOET WORDEN GEBRUIKT DOOR VOLWASSENEN. HET GEBRUIK ERVAN DOOR KINDEREN VANAF 8 JAAR EN PERSONEN MET BEPERKTE LICHAAMELIJKE, ZINTUIGLIJKE OF VERSTANDELIJKE VERMOGENS OF MET GEBREK AAN ERVARING EN KENNIS IS UITSLUITEND TOEGESTAAN ONDER TOEZICHT VAN EEN PERSOON DIE VERANTWOORDELIJK IS VOOR HUN VEILIGHEID.

LAAT KINDEREN NIET TE SPELEN MET HET APPARAAT.



SOMMIGE AFWASMIDDELEN ZIJN STERK ALKALISCH. VERMIJD ELK CONTACT MET DE HUID EN DE OGEN. AFWASMIDDELEN KUNNEN EXTREEM GEVAARLIJK ZIJN WANNEER ZE DOORGESLIKT WORDEN. ZIJ BEVATTEN BESTANDDELEN DIE IS STAAT ZIJN OM ONHERSTELBARE SCHADE AAN DE OGEN, MOND EN KEEL KUNNEN VEROORZAKEN EN ZELFS TOT VERSTIKKING KUNNEN LEIDEN. BESTUDEER ALLE VEILIGHEID INSTRUCTIES OP DE VERPAKKING VAN DEZE PRODUCTEN.

HOUD KINDEREN UIT DE BUURT VAN DE VAATWASSER WANNEER DE DEUR OPEN IS. CONTROLEER ALTIJD OF HET AFWASMIDDEL RESERVOIR LEEG IS NA HET EINDE VAN DE WAS CYCLUS.



DRINK NIET NA BEËINDIGING VAN HET WASPROGRAMMA EN VOOR HET DROGEN, HET EVENTUEEL IN DE VAAT OF DE VAATWASSER ACHTERGEBLEVEN WATER.



GEBRUIK GEEN OPLOSMIDDELEN ZOALS ALCOHOL EN TERPENTINE IN HET APPARAAT DIE TOT ONTPLOFFINGEN KUNNEN LEIDEN.

PLAATS GEEN MET AS, WAS OF VERF BEVULDE VAAT IN HET APPARAAT.



OM TE VOORKOMEN DAT U EROVER STRUIKELT MOET U DE DEUR VAN DE VAATWASSER NIET OPEN LATEN STAAN.

DE VAATWASSER KAN KANTELEN ALS GEVOLG VAN HET LEUNEN OF ZITTEN OP DE OPEN DEUR



MESSEN EN ANDER KEUKENGEREI MET SCHERPE PUNTEN MOETEN MET DE PUNT NAAR BENEDEN IN DE BESTEK BAK WORDEN GEZET OF HORIZONTAAL IN DE BOVENSTE LADE GELEGD, WAARBIJ U ERVOOR MOET OPLETTEN DAT U ZICH NIET VERWONDT EN DAT ZE NIET UIT DE CONTAINER NAAR BUITEN STEKEN..



DE VAATWASSER BEANTWOORDT AAN ALLE DOOR DE GELDENDE VEILIGHEIDSVORSCHRIFTEN OPGELEGDE EISEN MET BETREKKING VEILIGHEID EN ELEKTRISCHE APPARATEN. EVENTUELE TECHNISCHE CONTROLES MOGEN UITSLUITEND DOOR GESPECIALISEERD EN ERKEND PERSONEEL WORDEN UITGEVOERD: **REPARATIES UITGEVOERD DOOR NIET ERKEND PERSONEEL, ZULLEN DE GARANTIE DOEN VERVALLEN EN KUNNEN EEN BRON VAN GEVAAR VOOR DE GEBRUIKER WORDEN.**



BIJ STORINGEN MOET U HET APPARAAT VAN HET ELEKTRICITEITSNET LOSKOPPELEN EN DE WATERKRAAN SLUITEN.

INDIEN DE VOEDINGSKABEL BESCHADIGD IS, LAAT HET VERVANGEN DOOR DE FABRIKANT OF EEN ERKEND TECHNISCH SERVICE CENTER.



SOMMIGE COMPONENTEN ZIJN NOG ACTIEF ZELFS MET DE AAN/UIT SCHAKELAAR IN DE UIT POSITIE. VOORDAT DE ONDERHOUDSWERKZAAMHEDEN AAN HET APPARAAT UITGEVOERD WORDEN, HAAL DE STEKKER UIT HET STOPCONTACT OF ZET DE HOOFDSCHAKELAAR UIT IN DE VASTE BEDRADING.

SCHOONMAKEN EN REGULIER ONDERHOUD VAN HET APPARAAT DOOR KINDEREN IS ALLEEN TOEGESTAAN ONDER TOEZICHT VAN EEN PERSOON WELKE VERANTWOORDELIJK IS VOOR HUN VEILIGHEID.

GEBUIK GEEN STOOMREINIGERS VOOR HET SCHOONMAKEN VAN VAATWASSERS.



MET "ACQUASTOP" UITGEVOERDE MODELLEN

"ACQUASTOP" IS EEN INRICHTING DIE BIJ LEKKAGES OVERSTROMINGEN VOORKOMT. NA DE INTERVENTIE VAN DE "ACQUASTOP" APPARAAT MOET EEN BEVOEGD TECHNICUS WORDEN GERAADPLEEGD OM DE OORZAAK VAN DE STORING OP TE SPOREN EN TE VERHELLEN. BINNENIN DE "AQUASTOP" TOEVOERLEIDING ZITTEN ELEKTRONISCHE COMPONENTEN. **SNIJD DE SLAG NIET DOOR EN LAAT HET "AQUASTOP" APPARAAT NIET IN HET WATER VALLEN.** BIJ BESCHADIGING VAN DE "AQUASTOP" TOEVOERLEIDING MOET U HET APPARAAT LOSKOPPELEN VAN DE WATERLEIDING EN HET ELEKTRICITEITSNET.

OPGELET:

HET APPARAAT WERKT UITSLUITEND ALS DE VAATWASSER OP HET ELEKTRICITEITSNET IS AANGESLOTEN.



MODELLEN MET BINNENVERLICHTING

HET VERLICHTINGSSYSTEEM VAN HET APPARAAT BEHOORT TOT RISICOGROEP NUMMER 1 VOLGENS DE IEC/EN 62471 NORM. DIT BETEKENT DAT ER ONDER NORMALE GEBRUIKSOMSTANDIGHEDEN GEEN ENKEL FOTOBIOLOGISCH RISICO BESTAAT.



IN OVEREENSTEMMING MET ART. 26 VAN DE WETSBSLUIT VAN 14 MAART 2014, NO. 49 "IMPLEMENTATIE VAN DE RICHTLIJN 2012/19/EU BETREFFENDE AFGEDANKTE ELEKTRISCHE EN ELEKTRONISCHE APPARATUUR (AEEA)".

HET SYMBOOL VAN EEN DOORKRUIST AFVAL CONTAINER  OP HET APPARAAT OF VERPAKKING LAAT ZIEN DAT HET PRODUCT AFZONDERLIJK INGEZAMELD MOET WORDEN VAN ANDER AFVAL AAN HET EINDE VAN DE LEVENSDUUR. DAARDOOR MOET DE GEBRUIKER ALLE APPARATEN DAT HET EINDE VAN HUN LEVENSDUUR BEREIKT HEBBEN NAAR DE LOKALE AFVALVERWERKING VOOR ELEKTRISCHE EN ELEKTRONISCHE APPARATEN BRENGEN

ALS ALTERNATIEF VOOR DE ONAFHANKELIJKE ONDERNEMINGEN, IS HET MOGELIJK OM APPARATEN AF TE GEVEN WELKE AFGESTAAN MOETEN WORDEN AAN DE DEALER, OP HET MOMENT VAN AANKOOP VAN EEN NIEUW VERGELIJKBAAR PRODUCT BIJ DE ELEKTRONICA SPECIAALZAAK MET EEN WINKELGROOTTE VAN MINSTENS 400 M². OOK VOOR AFGEDANKTE APPARATEN MET EEN AFMETING KLEINER DAN 25 CM, IS GRATIS BEZORGING AAN EEN ELEKTRONICA SPECIAALZAAK IS MOGELIJK, ZONDER AANKOOP VERPLICHTING.

EEN FATSOENLIJK GESCHEIDEN AFVAL INZAMELING EN EEN CONSEQUENTE VERWERKING VAN HET AFGEDANKTE APPARAAT NAAR DE RECYCLING, BEHANDELING EN MILIEUVRIENDELIJKE VERWIJDERING, DRAGEN BIJ AAN HET VOORKOMEN VAN ENIGE NEGATIEVE EFFECTEN OP HET MILIEU EN GEZONDHEID; DAARNAAST STEUNT HET DE HERGEBRUIK EN/OF RECYCLING VAN DE MATERIALEN WAAR HET APPARAAT UIT BESTAAT.



HET AFGEDANKTE APPARAAT MOET ONBRUIKBAAR WORDEN GEMAAKT. SNIJD, NA DE STEKER UIT HET STOPCONTACT TE HEBBEN GETROKKEN, DE VOEDINGSKABEL DOOR EN MAAK ALLE COMPONENTEN VEILIG DIE VOOR KINDEREN GEVAARLIJK KUNNEN ZIJN (SLUITINGEN, DEUREN, KABELS LEIDINGEN ENZ.).

De fabrikant kan niet aansprakelijk worden gesteld voor letsel aan personen of schade aan zaken als gevolg van het niet opvolgen van de bovenstaande voorschriften of als gevolg van het manipuleren van zelfs een enkel component van het apparaat of door het gebruik van niet-originele vervangingsonderdelen.



SPECIFICATIES

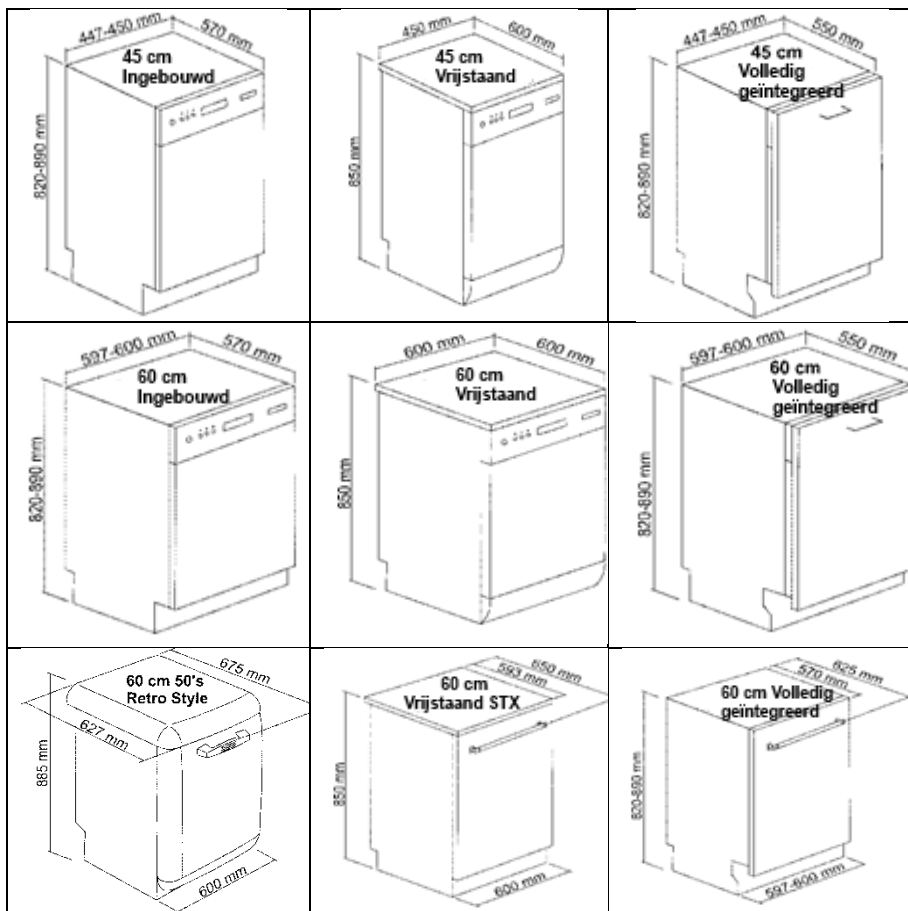

Watertoevoer druk

min. 0,05 - max. 0,9 MPa
(min. 0,5 – max. 9 bar)

Watertoevoer temperatuur

max. 60 °C

Bescherming tegen elektrische schokken

klasse I

Klasse van bescherming tegen vocht

IPX0

Elektrische eigenschappen

Zie typeplaatje

Capaciteit 45 cm modellen:

10 standaard plaatsen

Capaciteit 60 cm modellen:

12/13/14 standaard plaatsen



2. Installatie en insluiting

Verwijder de polystyrol houders. Plaats het apparaat op de daarvoor bestemde plaats. De vaatwasser kan met de zijkanten of de achterkant tegen meubels of wanden worden geplaatst. Als de vaatwasser naast een warmtebron wordt geplaatst moet een warmte-isolerende wand worden geplaatst om oververhitting en storingen aan het apparaat te voorkomen. Om de stabiliteit te garanderen moeten de apparaten voor inbouw of integratie uitsluitend onder ononderbroken werkbladen worden geplaatst en aan de ernaast geplaatste meubels worden vastgeschroefd. Om de inbouw te vergemakkelijken kunnen de toevoer- en afvoerslangen in alle richtingen worden geplaatst; zorg ervoor dat ze niet worden geknikt of afgeklemd en dat ze niet te strak gespannen komen te staan. Zorg ervoor dat u de borgring aandraait nadat u de buizen in de gewenste richting heeft gedraaid. Voor de passage van de buizen en de voedingskabel is een gat nodig van minimaal \varnothing 8 cm. Voordat u de vaatwasser definitief op zijn plaats zet moet u het waterkraan openen en controleren of er geen lekkages zijn bij de aansluiting op het kraan, bij de aansluiting op de vaatwasser en de slang.

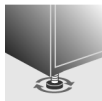

Plaats het apparaat waterpas op de grond door met de specifieke inbussleutel aan de stelpoten te draaien. Dit is vereist voor de correcte werking van de vaatwasser.



Sommige modellen hebben maar 1 regelbare voet aan de achterkant, die met behulp van een schroef onderaan de voorkant van het apparaat kan worden afgesteld.



*Het is **ten strengste verboden** om de vaatwasser onder een kookplaat in te bouwen.*

***Het is tevens verboden** om de vaatwasser rechtstreeks in aanraking met andere dan de traditionele huishoudapparaten voor de keuken (bijv. haarden, kachels enz.) te installeren.*

Bij installatie van de vaatwasser in een compartiment die tegen andere huishoudelijke apparaten aan grenst, zult u zich nauwkeurig aan de voorschriften van de fabrikant van die apparaten zelf moeten houden (minimumafstanden, installatiewijzen, enz.).



Alleen voor de vrijstaande modellen:

- Het is ten **strengste verboden** om een kookplaat bovenop een vrijstaande vaatwasser te monteren.
- Voor het inbouwen van de vaatwasser moet u bij de erkende verkoper of bij de Technische Servicedienst de **speciale kit** aanschaffen.
- Voor de installatie van de vrijstaande vaatwasser onder een werkblad kan het bovenblad ervan worden verwijderd. Dit werk mag alleen door bevoegd personeel worden uitgevoerd.

2.1 Aansluiting op de waterleiding



Voorkom het risico van verstoppingen of beschadigingen: als de waterleiding nieuw is of langdurig ongebruikt gebleven, moet u, voordat u de aansluiting op de waterleiding uitvoert, controleren of het water helder is en zonder vervuiling om schade aan het apparaat te voorkomen.

Gebruik voor de aansluiting van de vaatwasser op de waterleiding, uitsluitend nieuwe slangen; gebruik nooit oude of reeds gebruikte slangen.

AANSLUITING OP DE WATERKRAAN

Sluit de toevoerslang, na plaatsing van het bij de vaatwasser geleverde filter **A**, aan op een koudwaterkraan met een schroefdraad van $\frac{3}{4}$ " gas. **Draai de slang met de hand stevig vast en draai hem nog circa een kwartslag na met een tang.**

Bij de met "ACQUASTOP" uitgeruste modellen is het filter al in de ring met schroefdraad aangebracht.

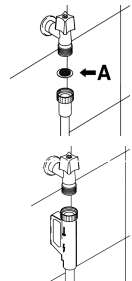

De vaatwasser kan aangesloten worden op een warm waterleiding van **maximaal 60°C**. Bij gebruik van warm water zal de wastijd met circa 20 minuten worden teruggebracht, hoewel de efficiëntie iets lager zal zijn. De aansluiting op de warm waterleiding geschied op dezelfde wijze als beschreven voor het koude waterleiding .



AANSLUITING OP DE AFVOER

Plaats de afvoerslang in een afvoerpijp met een minimum diameter van **4 cm**, de slang kan ook in de gootsteen worden gehangen met behulp van de bijgesloten slanghouder, waarbij rekening gehouden moet worden dat het niet geknikt zit of afgeklemd wordt. Het is belangrijk dat de slang niet kan losraken en vallen. Om deze reden heeft de slanghouder een gat voor het vastbinden aan de muur of kraan.

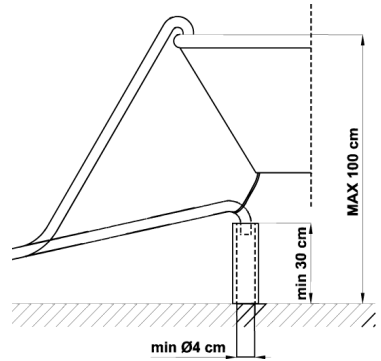
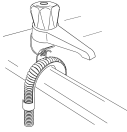

Het vrije eind moet op een hoogte tussen de **30** en **100 cm** worden aangebracht en mag nooit onder water staan. Horizontaal geplaatste verlengstukken mogen maximaal 3 m lang zijn en in dat geval moet de afvoerslang maximaal **85 cm** van de grond af worden aangebracht.

Bescherming klasse tegen vocht: IPX0



2.2 Elektrische aansluiting en waarschuwingen



CONTROLEER OF DE VOLTAGE EN FREQUENTIE VAN HET ELEKTRICITEITSNET OVEREENSTEMMEN MET DIE VERMELD OP HET TYPEPLAATJE VAN HET APPARAAT OP DE RAND AAN DE BINNENZIJDE VAN DE DEUR.



DE STEKKER AAN DE VOEDINGSKABEL EN HET BIJPASSENDE STOPCONTACT MOET VAN HETZELFDE TYPE ZIJN EN VOLDOEN AAN DE REGELGEVING WELKE VAN KRACHT IS.

DE STEKKER MOET BEREIKBAAR ZIJN NA INSTALLATIE.

TREK NOOIT DE STEKKER UIT HET STOPCONTACT DOOR AAN DE KABEL TE TREKKEN.



NA DE VERVANGING VAN DE VOEDINGSKABEL, MOET U ERVOOR ZORGEN DAT DE **VERANKERINGSBEUGEL** VAN DE KABEL GOED WORDT VASTGEZET.



GEBRUIK GEEN ADAPTERS OF VERDEELBLOKKEN OM DE MOGELIJKHEID OP OVERVERHITTING OF BRAND TE VOORKOMEN.



Om ieder risico te voorkomen moet een eventueel beschadigde voedingskabel worden vervangen door de fabrikant of een erkend servicecentrum.



Sommige componenten zijn nog actief zelfs met de AAN/UIT schakelaar in de UIT positie. Voordat de onderhoudswerkzaamheden aan het apparaat uitgevoerd worden, haal de stekker uit het stopcontact of zet de hoofdschakelaar uit in de zekeringkast.

WANNEER HET APPARAAT GELEVERD IS MET EEN VOEDINGSKABEL ZONDER STEKKER:



EEN MEERPOLIGE SCHAKELAAR MET OVERBELASTINGSCATEGORIE III MOET GEÏNSTALLEERD WORDEN OP EEN GEMAKKELIJK BEREIKBARE POSITIE IN DE VOEDINGSLIJN.



DE AANSLUITING OP HET ELEKTRICITEITSNET MAG UITSLUITEND WORDEN UITGEVOERD DOOR EEN **BEVOEGDE TECHNICUS**, IN OVEREENSTEMMING MET HET ONDERSTAANDE SCHEMA EN VOLDOEN AAN DE REGELGEVINGEN WELKE VAN KRACHT ZIJN.

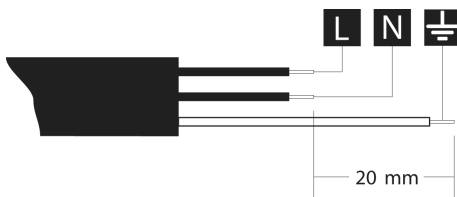

L = bruin
N = blauw
⊕ = geel-groen

Bescherming klasse tegen elektrische schokken: I

VOOR GROOT-BRITANNIË:



DIT APPARAAT MOET EEN AARDVERBINDING HEBBEN.

Vervanging van de zekering

Als het netsnoer van dit apparaat is voorzien van een stekker met **BS 1363A 13amp** zekering, mag de zekering alleen vervangen worden door een **A.S.T.A.** goedgekeurde zekering van het **BS 1362** type en vervolg als volgt:

1. Demonteer de zekering deksel **A** en zekering **B**.
2. Plaats vervangings- 13A zekering in de zekering deksel.
3. Plaats beiden terug in de stekker.

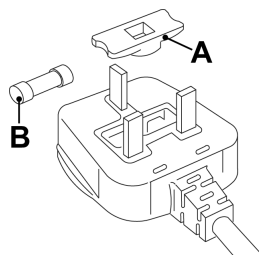

Het deksel van de zekering moet bij de vervanging van de zekering weer worden teruggeplaatst. Wanneer het deksel zoek mocht raken mag de stekker pas weer worden gebruikt nadat u een geschikt vervangingsonderdeel heeft gemonteerd.

De geschikte vervangingsonderdelen zijn herkenbaar aan het gekleurde insteekstuk of aan het opschrift in reliëf op de basis van de stekker die er de kleur van beschrijft.

U kunt de vervangingsdeksels voor de zekeringen bij de plaatselijke verkoper van elektriciteitsmateriaal vinden.