

1	<i>Algemene veiligheidswaarschuwingen</i>	2
2.	<i>Installatie</i>	10
3.	<i>Beschrijving van het bedieningspaneel</i>	16
4.	<i>Gebruiksaanwijzingen</i>	21
5.	<i>Reiniging en onderhoud</i>	22
6.	<i>Oplossingen voor storingen tijdens de werking</i>	23

Wij wensen u van harte te bedanken voor uw keuze voor dit product van ons.

Wij bevelen aan om alle instructies in deze gebruiksaanwijzing aandachtig door te lezen om op de hoogte te zijn van de meest geschikte voorwaarden voor een correct en veilig gebruik van uw vaatwasser.

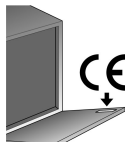

Deze handleiding bevat alleen de basisinformatie die nodig is voor het gebruik van het apparaat. Ga voor de volledige handleiding naar de webpagina

www.smeg.com/download-manuals

en voer de productcode in die staat op het typeplaatje rechts aan de binnenkant van de deur van de vaatwasser.

Via de QR-code heeft u snel toegang tot de handleiding. Gebruik een apparaat dat is uitgerust met een speciaal leesprogramma.



VERTALING VAN DE ORIGINELE AANWIJZINGEN

1 Algemene veiligheidswaarschuwingen

- Deze handleiding is een wezenlijk onderdeel van het apparaat. Ze moet voor naslag altijd in zijn geheel bij het apparaat bewaard te worden (ook in geval van doorverkoop). We adviseren om de in deze handleiding opgenomen aanwijzingen aandachtig door te lezen alvorens het apparaat in gebruik te nemen. Zij bevatten belangrijke informatie voor de installatie, gebruik en onderhoud van het apparaat. In geval van verkoop op overdracht, zorg ervoor dat de handleiding altijd bij het apparaat blijft.
- Dit apparaat is bestemd voor huishoudelijk gebruik en vergelijkbare toepassingen, zoals bijvoorbeeld keukens voor winkelpersoneel, kantoren en andere werkomgevingen, gemeenschappen, gasten van hotels, herbergen, bed and breakfasts en andere residentiële omgevingen. Het apparaat mag uitsluitend op vaste plekken worden gebruikt. Dit apparaat is ontwikkeld voor de volgende functies: **het wassen en drogen van de vaat**. Ieder ander gebruik dient als oneigenlijk te worden beschouwd. **De fabrikant kan niet aansprakelijk worden gesteld voor gebruik dat afwijkt van hetgeen is voorzien.**

- Gebruik geen apparaten die transportschade hebben opgelopen! Neem bij twijfel contact op met uw verkoper.
- Dit apparaat moet geïnstalleerd en aangesloten worden volgens de aanwijzingen van de fabrikant. **Gekwalificeerd personeel moet het apparaat installeren met inachtneming van de toepasselijke normen.**
- Laat het verpakkingsmateriaal niet onbewaakt in de huiselijke omgeving liggen. Bewaar het verpakkingsmateriaal buiten bereik van kinderen. Scheid de verpakkingsmaterialen naar soort en lever ze bij het dichtstbijzijnde afvalinzamelbedrijf in.
- Het typeplaatje met de technische gegevens, het serienummer en de markering is zichtbaar op de rand aan de binnenkant van de deur aangebracht. **Het typeplaatje mag nooit worden verwijderd.**
- Het apparaat moet geaard zijn zoals door de toepasselijke veiligheidsnormen voor elektrische installaties wordt voorgeschreven. **De fabrikant kan niet aansprakelijk worden gesteld voor persoonlijk letsel of materiële schade als gevolg van een ontbrekende of gebrekkige aarding.**
- Tijdens de installatie moet het apparaat afgekoppeld zijn van de stroomvoorziening.
- Installeer dit apparaat niet in een plek waar het kan vriezen.

-
- Installeer het apparaat niet in de buurt van apparatuur met een hoge stralingstemperatuur (bv. gasbranders, haarden, enz.).
 - Lees de aanwijzingen van de fabrikant van de apparatuur aandachtig door of informeer bij de fabrikant als het apparaat ingebouwd zal worden in een compartiment boven of onder ander apparatuur (bv. gasbranders, ovens, enz.). Als de instructies van het apparaat geen informatie bevatten, neem contact op met de fabrikant van het apparaat om zeker te weten dat het apparaat er boven of onder geïnstalleerd mag worden.
 - Het is absoluut verboden om het apparaat onder een kookplaat te installeren. Het is absoluut verboden om een kookplaat op een vrijstaand apparaat te installeren.
 - Installeer het apparaat alleen onder een doorlopend werkblad dat stevig aan de omringende kasten bevestigd is, om de stabiliteit te waarborgen. Zorg ervoor dat het apparaat en de kast stevig vastgezet zijn als het apparaat in een hoge kast wordt ingebouwd.
 - Als het apparaat niet ingebouwd is en daardoor aan een zijde bereikbaar is, moet de scharnierzone om veiligheidsredenen afgedekt zijn (letselgevaar). De afdekkappen zijn als accessoire verkrijgbaar bij de gespecialiseerde verkoper of de aftersales service.

- Controleer of de netspanning en -frequentie overeenstemmen overeenkomt met de waarden die op de typeplaatje van het apparaat zijn aangegeven.
- De stekker aan de voedingskabel en het bijpassende stopcontact moeten van hetzelfde type zijn en voldoen aan de toepasselijke veiligheidsnormen voor elektrische installaties. Gebruik geen adapters of aftakdozen om mogelijke oververhitting of brand te voorkomen
- De stekker van het apparaat moet bereikbaar zijn na installatie. Trek de stekker nooit uit het stopcontact door aan de kabel te trekken.
- Als het apparaat voorzien is van een voedingskabel zonder stekker, moet een omnipolaire aardlekschakelaar met overspanningscategorie klasse III op een makkelijk bereikbare positie worden aangebracht.
- Het apparaat moet met nieuwe leidingen op het waternet worden aangesloten.
- Onderwerp het apparaat na de installatie aan een korte test. Kies met een lege vaatwasser een willekeurig programma met een wastemperatuur tussen 45 en 70°C en gebruik een specifiek vaatwasmiddel. (Voorwasprogramma niet nodig). Koppel de vaatwasser los van het elektriciteitsnet als deze niet werkt en neem contact op met het dichtstbijzijnde servicecentrum. **Probeer het apparaat niet te repareren.**

-
- De vaatwasser moet worden gebruikt door volwassenen. Het gebruik ervan door kinderen vanaf 8 jaar en personen met beperkte lichamelijke, zintuiglijke en/of verstandelijke vermogens of met gebrek aan ervaring en kennis is uitsluitend toegestaan onder toezicht van een persoon die verantwoordelijk is voor hun veiligheid.
 - Laat kinderen niet met het apparaat spelen.
 - Houd kinderen uit de buurt van de vaatwasser als de deur open is. Controleer aan het einde van de wascyclus altijd of het vaatwasmiddelreservoir leeg is.
 - Kinderen mogen het apparaat uitsluitend schoonmaken en regulier onderhouden onder toezicht van een persoon die verantwoordelijk is voor hun veiligheid.
 - Sommige vaatwasmiddelen zijn sterk alkalisch. Vermijd elk contact met de huid en de ogen. Vaatwasmiddelen kunnen extreem gevaarlijk zijn wanneer ze ingeslikt worden. Ze bevatten bestanddelen die onherstelbare schade aan de ogen, mond en keel kunnen veroorzaken en zelfs tot verstikking kunnen leiden. Neem alle veiligheidsvoorschriften die op de verpakking van deze producten vermeld zijn in acht.
 - Water dat eventueel na na beëindiging van het wasprogramma in de vaat of de vaatwasser achtergebleven is niet drinken.

- Gebruik in het apparaat geen oplosmiddelen zoals alcohol en terpentijn die tot ontploffingen kunnen leiden. Plaats geen met as, was of verf bevuilde vaat in het apparaat.
- Laat de deur van de vaatwasser niet open staan om te voorkomen dat u erover struikelt. De vaatwasser kan kantelen en/of beschadigd raken als op de deur geleund of gezeten wordt.
- Schakel de vaatwasser aan het einde van elk gebruik uit om onnodig energieverbruik te vermijden.
- Messen en ander keukengerei met scherpe punten moeten met de punt naar beneden in de bestekmand worden gezet of horizontaal in de bovenste mand gelegd. Zorg er daarbij voor dat u geen letsel oploopt en dat ze niet uit de mand steken.
- De vaatwasser beantwoordt aan alle door de geldende veiligheidsvoorschriften opgelegde eisen met betrekking veiligheid en elektrische apparatuur. Eventuele technische controles mogen uitsluitend door erkend en gespecialiseerd personeel worden verricht: **reparaties die door onbevoegd personeel worden verricht, zullen de garantie doen vervallen en kunnen een bron van gevaar voor de gebruiker worden.**
- Bij storingen moet u de vaatwasser van het elektriciteitsnet loskoppelen en de waterkraan sluiten. Indien de voedingskabel beschadigd is,

moet u deze laten vervangen door de fabrikant of een erkend servicecentrum.

- Sommige componenten zijn staan ook onder spanning als de **aan/uit-schakelaar** op uit is geplaatst. Koppel het apparaat van het elektriciteitsnet los, alvorens onderhoudswerkzaamheden aan het apparaat te verrichten.

- De vaatwasser mag niet worden gereinigd met waterstralen of hogedruk- of een stoomreinigers.

- **Modellen met “aquastop”**

Dit is een systeem dat bij lekkages overstromingen voorkomt. Neem contact op met een gekwalificeerde technicus om de storing te laten opsporen en verhelpen als de “aquastop” geactiveerd is. In de watertoevoerleiding van deze modellen is een elektroventiel aangebracht. **Snij de slang niet door en laat het elektroventiel niet in het water vallen.** Koppel het apparaat van het elektriciteitsnet los als de watertoevoerslang beschadigd raakt.

Opgelet: Het apparaat werkt uitsluitend als de vaatwasser op het elektriciteitsnet is aangesloten.

1.1 Verklaring van overeenstemming

Het apparaat stemt overeen met de belangrijkste voorschriften van de volgende Europese richtlijnen:

2009/125/EG

2011/65/EU

2014/35/EU

IEC/EN 62471, risicogroep 1 voor modellen met interne verlichting.

IEC/EN 61770

1.2 Verwijdering



Het apparaat moet gescheiden van ander afval worden verwijderd (richtlijnen 2012/19/EG).

In overeenstemming met de actuele Europese richtlijnen bevat dit apparaat geen stoffen die schadelijk voor de gezondheid en het milieu zijn:

Voor de verwijdering:

- Snijd de voedingskabel af;
- maak het slot onbruikbaar.

De fabrikant kan niet aansprakelijk worden gesteld voor persoonlijk letsel of materiële schade als gevolg van de veronachtzaming van de bovenstaande voorschriften of het onklaar maken van een willekeurige component van het apparaat of het gebruik van niet-originele onderdelen.



2. Installatie

2.1 Technische specificaties

Toevoerwaterdruk	min. 0,05 - max. 0,9 MPa (min. 0,5 – max. 9 bar)
Toevoerwatertemperatuur	max. 60°C
Inhoud	12-13 couverts
Beschermingsgraad tegen vocht	IPX0
Bescherming tegen elektrische schokken	klasse I
Elektrische eigenschappen	Zie typeplaatje

Afmetingen van het apparaat (mm)

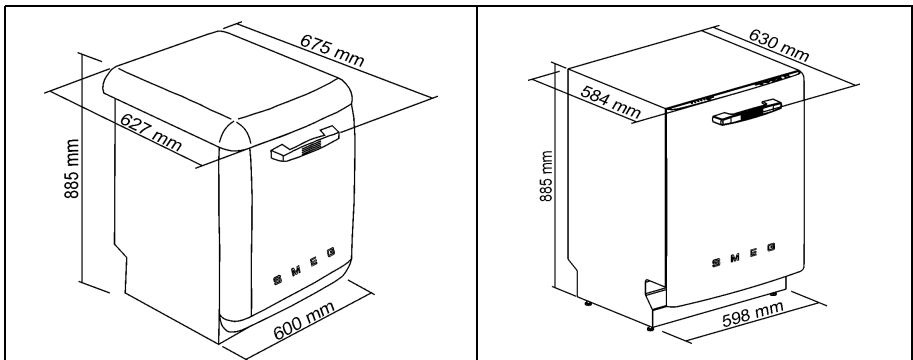



2.2 Algemene informatie

- De vaatwasser kan tegen meubels of wanden worden geplaatst.
- Als de vaatwas machine naast een warmtebron wordt geplaatst moet een isolatiepaneel aangebracht worden om oververhitting en storingen aan het apparaat te vermijden.
- Om de installatie te vergemakkelijken kunnen de toe- en afvoerleidingen in alle richtingen worden geplaatst. Zorg ervoor dat ze niet afgeklemd of geknikt worden en dat ze niet te strak gespannen komen te staan.
- Voor de passage van de leidingen en de voedingskabel is een gat nodig van minimaal Ø 8 cm.
- Onderwerp het apparaat na de installatie aan een korte test: open de waterkraan en controleer of er geen water lekt.
- Voor een installatie tegen de achterwand van de vaatwasser moeten de leidingen door de specifieke ruimte onderaan worden gehaald.



Plaats het apparaat waterpas op de grond door met de specifieke inbussleutel aan de stelpoten te draaien. Dit is vereist voor de correcte werking van de vaatwasser.



Sommige modellen hebben maar 1 regelbare voet aan de achterkant, die met behulp van een schroef onderaan de voorkant van het apparaat kan worden afgesteld



*Het is **ten strengste verboden** om de vaatwasser onder een kookplaat in te bouwen.*

***Het is tevens verboden** om de vaatwasser rechtstreeks in aanraking met andere dan traditionele huishoudelijke apparaten voor de keuken (bijv. haarden, kachels enz.) te installeren.*



Bij installatie van de vaatwasser in een compartiment die aan andere huishoudelijke apparaten grenst, zult u zich nauwkeurig aan de voorschriften van de fabrikant van die apparaten moeten houden (minimumafstanden, installatiewijzen, enz.).

Alleen voor vrijstaande modellen:

-Het is ten **strengste verboden** om een kookplaat te installeren boven een vrijstaande vaatwasser.

- Als het apparaat aan een zijde bereikbaar is, moet het scharniergedeelte van de deur om veiligheidsredenen afgedekt zijn (letselgevaar).

De afdekkappen zijn als accessoire verkrijgbaar bij de technische servicedienst.

- De bovenkant van vrijstaande vaatwassers kan gedemonteerd worden om de installatie onder een werkblad mogelijk te maken. Hiervoor moet de **specifieke kit** worden gekocht bij erkende verkopers of het servicecentrum. Deze handeling moet verricht worden door erkend personeel.





2.3 Aansluiting op de waterleiding

AANSLUITING OP DE WATERKRAAN

Sluit de toevoerslang, na plaatsing van het bij de vaatwasser geleverde filter **A**, aan op een koudwaterkraan met een schroefdraad van $\frac{3}{4}$ " gas. **Draai de slang met de hand stevig vast en draai hem nog circa een kwartslag na met een tang.** Bij de met "ACQUASTOP" uitgeruste modellen is het filter al in de ring met schroefdraad aangebracht.

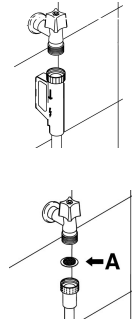

De vaatwasser kan aangesloten worden op een warm waterleiding van **maximaal 60°C**. Bij gebruik van warm water zal de wastijd met circa 20 minuten worden teruggebracht, hoewel de efficiëntie iets lager zal zijn. De aansluiting op de warm waterleiding geschied op dezelfde wijze als beschreven voor het koude waterleiding .

Aanvullende opmerking voor de wateraansluiting met betrekking tot de Duitse markt:

Zorg ervoor, voordat u het product aansluit op de waterleiding van de woning, dat dat deze is uitgerust met een beveiliging tegen verontreiniging van drinkwater door terugstroom (volgens DIN EN 1717). Als het watersysteem van de woning goed is aangelegd, zijn waterkleppen en/of kranen met deze veiligheidsvoorzieningen uitgerust.



AANSLUITING OP DE AFVOER

Plaats de afvoerslang in een afvoerpijp met een minimum diameter van **4 cm**, de slang kan ook in de gootsteen worden gehangen met behulp van de bijgesloten slanghouder, waarbij rekening gehouden moet worden dat het niet geknikt zit of afgeklemd wordt. Het is belangrijk dat de slang niet kan losraken en vallen. Om deze reden heeft de slanghouder een gat voor het vastbinden aan de muur of kraan. Het vrije eind moet op een hoogte tussen de **30** en **100 cm** worden aangebracht en mag nooit onder water staan.

Horizontaal geplaatste verlengstukken mogen maximaal 3 m lang zijn en in dat geval moet de afvoerslang maximaal **85 cm** van de grond af worden aangebracht.

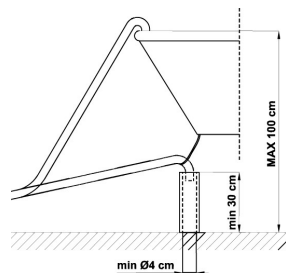



2.4 Elektrische aansluiting



Controleer of de voltage en frequentie van het elektriciteitsnet overeenstemmen met die vermeld op het typeplaatje van het apparaat op de rand aan de binnenzijde van de deur.

- De stekker aan de voedingskabel en het bijpassende stopcontact moet van hetzelfde type zijn en voldoen aan de regelgeving welke van kracht is.
- De stekker moet bereikbaar zijn na installatie.
- **Trek nooit de stekker uit het stopcontact door aan de kabel te trekken.**
- Na de vervanging van de voedingskabel, moet u ervoor zorgen dat de **verankeringsbeugel** van de kabel goed wordt vastgezet.
- **Gebruik geen adapters of verdeelblokken** om de mogelijkheid op oververhitting of brand te voorkomen.



Om ieder risico te voorkomen moet een eventueel beschadigde voedingskabel worden vervangen door de fabrikant of een erkend servicecentrum.



3. Beschrijving van het bedieningspaneel

3.1 Het bedieningspaneel



Het afgebeelde paneel dient slechts ter indicatie; afhankelijk van het model zullen de vorm, controlelampjes en drukknoppen kunnen afwijken.

A	PROGRAMMALAMPJE
B	DRUKKNOP PROGRAMMAKEUZE
C	ZOUTLAMPJE
D	GLANSSPOELMIDDELLAMPJE
E	OPTIES (afhankelijk van het gekochte model)
F	DISPLAY (indien aanwezig)
G	UITSTEL PROGRAMMA DRUKKNOP (indien aanwezig)
H	AAN/UIT-TOETS

INSTELLING VAN HET WASPROGRAMMA EN INSCHAKELEN VAN DE MACHINE













Na aan de hand van de programmatabel het meest geschikte programma te hebben geselecteerd moet u:

- de toets **AAN/UIT (H)** indrukken en wachten tot het **PROGRAMMACONTROLELAMPJE (A)** gaat branden; de **PROGRAMMAKEUZE (B)** drukknop meerdere malen indrukken tot het controlelampje van het gewenste programma gaat branden;
- de gewenste optie selecteren (facultatief, bij aanwezigheid van de opties);
- de deur sluiten; na ongeveer **2"** zal het programma starten, tijdens het verloop ervan zal het betreffende **CONTROLELAMPJE** knipperen (signalering programma in uitvoering).



Gebruiksaanwijzingen

NL

PROGRAMMATABEL									
Programma		Voorwassen	Wassen	Spoelen °C		Drogen	(1) Duur (min)	Verbruik water (liter/cyclus)	(1) Verbruik energie (kWh/cyclus)
P1	WEKEN 	koud	-	-	-	-	15	3,8	0,02
P2 (**)	2 AUTO AUTO 45°-65°	Door dit programma te selecteren, herkent de vaatwasser het type vuil en worden de wasparameters automatisch aangepast. Het programma eindigt met de laatste droofphase.							
P3 (* (**)	ECO ECO	-	48°C	koud	41(2)/ 70	•	265(2)/ 170	9	0,634
P4 (**)	MIX 65° 65° 	koud	65°C	koud	55(2)/ 70	•	150(2)/ 110	12,5	1,35
P5	INTENSIVE 70° 	heet	70°C	2 koude	70	•	155	15,5	1,60
P6	EXPRESS 27'  P1+ 	-	38°C	-	50	-	27	6,7	0,70
P7 (**)	7 WIJNGLAZEN 45°  45° P2+ 	-	45°C	2 koude	55(2)/ 70	•	125(2)/ 75	12,5	1,15
P8 (**)	SILENT  P3+ 	-	55°C	koud	55(2)/ 65	•	270(2)/ 245	9,5	1,25
P9	FULL EXPRESS 60' 60 min P4+ 	-	65°C	koud	70	•	60	9,5	1,40
P10	HYGIENE 99,9%  75° P5+ 	heet	70°C	2 koude	75	•	130	15,5	1,20



Automatische deuropening – Dry Assist

Automatische deuropening is **beschikbaar** in de programma's met ** in de eerste kolom.

(*) Standaardprogramma overeenkomstig de norm **EN60436**. De optie DRY ASSIST

(als de toets  aanwezig is) moet geactiveerd zijn.

(1) Verbruik en programmaduur worden gemeten volgens de bepalingen van de EN 60436 norm. De waarden kunnen veranderen afhankelijk van verschillende factoren, zoals de temperatuur van de watertoevoer en de hoeveelheid vaatwerk.

(2) DRY ASSIST optie  geselecteerd (default)/niet geselecteerd



Automatische deuropening-Dry Assist

Wordt automatisch geactiveerd wanneer een programma wordt gekozen waarin de optie aanwezig is (het lampje gaat branden).

Kan worden gedeactiveerd door op de knop te drukken (het lampje gaat uit).

Het programma wordt beëindigd met een droogfase die bestaat uit een tijd waarin de deur gesloten is en een tijd waarin de deur op een kier staat (dit is een wachttijd die het drogen verder bevordert). De duur hangt af van het programma en het model.

Elke handeling (bijv. openen/sluiten van de deur, uitschakelen, enz.) die tijdens deze fase verricht wordt zorgt ervoor dat het programma vroegtijdig wordt afgerond. Het programma kan tijdens de droogfase worden onderbroken en de vaatwasser kan worden uitgeruimd voordat het programma daadwerkelijk is afgerond (end), hetgeen door een visueel en/of akoestisch signaal (afhankelijk van het model) wordt aangegeven. In dit geval is het echter mogelijk dat het drogen niet optimaal geschiedt.

De voorziene afwikkeling van het programma is pas voltooid als het einde (end) ervan wordt aangegeven door een visueel en/of akoestisch systeem (afhankelijk van het model).



De ruimte die nodig is om de deur te openen moet vrij zijn. Het openen en sluiten van de deur mag niet geforceerd worden vóór het einde van het wasprogramma.

Waarschuwing voor de testinstanties

De testinstanties ontvangen aanwijzingen voor vergelijkingstests (bijv. overeenkomstig EN60436).

Kan een aanvraag voor de aanwijzingen naar het volgende e-mailadres worden gezonden: dishwasher@test-domestic-appliances.com

In deze aanvraag moeten het model (MOD) en het serienummer (S/N), aangegeven op het typeplaatje aan de zijde van de deur, worden vermeld.



Programmabeschrijving:

WEKEN

Spoelen van het vaatwerk in afwachting van het wassen.

AUTO

Normaal bevuild gemengd vaatwerk en pannen, ook met droge resten.

ECO

Programma met lager water- en energieverbruik, aanbevolen voor normaal bevuild vaatwerk, ook met droge resten.

MIX 65°

Normaal bevuild gemengd vaatwerk en pannen, ook met droge resten.

INTENSIVE 70°

Sterk bevuilde borden en pannen, ook met droge resten.

EXPRESS 27'

Snel programma voor licht bevuild vaatwerk, dat onmiddellijk na gebruik wordt gewassen.

WIJNGLAZEN 45°

Licht bevuilde wijnglazen en porselein. Ideaal voor als u een kristalheldere glans wilt.

SILENT

Voor normaal bevuild vaatwerk, ook met droge resten. Aanbevolen voor gebruik 's nachts.

FULL EXPRESS 60'

Programma voor normaal bevuild gemengd vaatwerk en pannen, ook met droge resten. Het vaatwerk wordt binnen 60 minuten gewassen en gedroogd.



HYGIENE 99,9%

Intensief wassen van borden, pannen, snijplanken, babyflesjes. Ideaal voor vaatwerk dat wordt gebruikt door kinderen of door mensen met een allergie.

LET OP: Het programma met de naam Hygiene 99,9% werd door een extern laboratorium (VDE) getest zonder geselecteerde optie.

Onderbreek de cyclus niet om de doeltreffendheid van het programma te waarborgen.



OPTIES TABEL			
1	SPECIAL		Genereert aanvullende programma's. De "SPECIAL" programma's worden met een blauw lampje aangegeven.
2	DRY ASSIST		Maakt een optimale droging mogelijk, zelfs bij lage spoeltemperaturen, waardoor een aanzienlijke energiebesparing mogelijk is. Dit wordt automatisch geactiveerd als het geselecteerde programma compatibel is. Deactiveer deze met een druk op de knop als deze niet gewenst is.
3	HALVE LADING FLEXI ZONE		Geschikt voor het wassen van een kleine hoeveelheid vaatwerk, bespaart elektriciteit en beperkt de duur van het programma.
4	DELAY		Kan gebruikt worden om het programma van 1 of 3 tot 9, 12, 24 uur te vertragen, afhankelijk van de modellen.
5	SELF CLEAN		Machinewasprogramma. Moet worden gebruikt met een lege machine, zonder vaatwerk.



4. Gebruiksaanwijzingen

Verwijder na het installeren van de vaatwasser de eindstoppen van de manden.

4.1 Zout bijvullen

Het zout vermijdt dat kalk kan ontstaan.

- Draai de dop van het reservoir.
- Vul het reservoir uitsluitend bij het eerste gebruik met een liter water.
- Voeg het zout toe met de geleverde trechter (ongeveer 1 kg).
- Draai de dop weer vast en verwijder eventuele zoutresten.

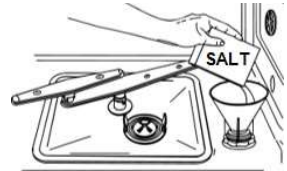

Raadpleeg de volledige handleiding op de website om de waterhardheid aan te passen.



- *Gebruik alleen onthardingszout voor huishoudelijke vaatwassers.*
- *Activeer na het bijvullen van het zout een wasprogramma om het overtollige zout te verwijderen.*

4.2 Glansspoelmiddel bijvullen

Het glansspoelmiddel versnelt het drogen van het vaatwerk.

Om het glansspoelmiddel bij te vullen:

- Open het bakje door het lipje op het deksel in te drukken en omhoog te trekken.
- Vul het bakje met glansspoelmiddel.
- Sluit het deksel tot u het hoort dichtklikken.
- Neem het gemorste glansspoelmiddel op met een doek.

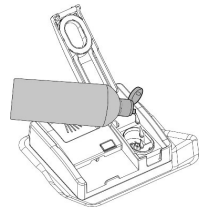

Raadpleeg de volledige handleiding op de website voor het aanpassen van de dosering van het glansspoelmiddel.

4.3 Vaatwasmiddel doseren

- Open het deksel van het vaatwasmiddelbakje door de knop **P** iets in te drukken
- Vul met vaatwasmiddel of voer de tablet in. Sluit het deksel door het tot aan het einde dicht te schuiven.

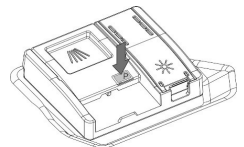



5. Reiniging en onderhoud



Haal de stekker uit het stopcontact of onderbreek de spanning met de meerpolige schakelaar, voordat u onderhoud aan het apparaat verricht.

SCHOONMAKEN VAN HET WATERTOEVOERFILTER

Sluit de tapkraan, schroef het uiteinde van de watertoevoerslang los, verwijder het filter **A** en reinig dit onder een stromende waterstraal. Plaats het filter **A** terug in de houder en schroef de slang er voorzichtig weer op.

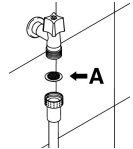

SCHOONMAKEN VAN DE SPROEIARMEN

Verwijder de sproeiarmen en was deze onder een waterstraal. Plaats deze voorzichtig terug in hun houder en **zorg ervoor dat de ronddraaiende beweging ervan op geen enkele manier wordt belemmerd.**

- Draai de borging **R** los om de **bovenste** sproeiarm te kunnen verwijderen.
- Om de **onderste** sproeiarm te verwijderen, trekt u deze vanuit het midden naar boven.
- Om de orbitalsproeiarm te verwijderen moet u de langste arm beetpakken en de orbitaal arm naar boven trekken.
- Volg de instructies om de planetaire sproeiarm te verwijderen en schoon te maken.

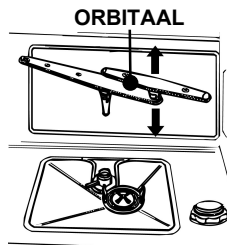
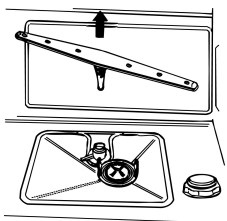

PLANETAIR



SCHOONMAKEN VAN DE FILTERGROEP

- Verwijder de planetaire sproeiarm (alleen bij modellen waar deze aanwezig is);
- Pak de lipjes vast, draai deze linksom en trek omhoog;
- Druk van onderen op het centrale filter **D** om het uit het microfilter te halen;
- Haal de twee delen die samen het plastic filter vormen uit elkaar door op de filterbehuizing te drukken op de plek die door de pijlen wordt aangegeven.

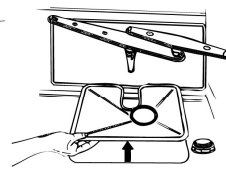
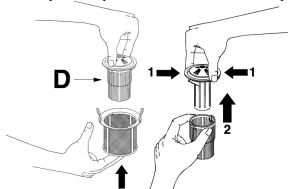



6 Oplossingen voor storingen tijdens de werking

De vaatwasser kan een aantal storingen melden door het gelijktijdig oplichten van meerdere lampjes met de volgende betekenis:

STORING				BESCHRIJVING
E1				Defect acquastop (uitsluitend bepaalde modellen)
E2				Veiligheidsniveau
E3				Storing verwarming water
E4				Storing meting watertemperatuur
E5				Storing watertoevoer
E6				Storing afvoer van water
E7				Storing turbine (uitsluitend bepaalde modellen)
E8				Storing afwisselend wassysteem
E9				Storing watertoevoersysteem
E11				Defect waspomp.

Lampje uit

Lampje brandt

Lampje knippert

De machine onderbreekt het lopende programma en geeft de storing aan als een alarmsituatie optreedt.

- De alarmen **E1** en **E11** vereisen de ingreep van de technische servicedienst van de klantenservice.
- Het alarm **E7** wordt aan het einde van de cyclus weergegeven. De cyclus wordt hoe dan ook afgerond aangezien de werking van de vaatwasser niet wordt benadeeld.

Ga als volgt te werk bij alle andere alarmen: onderbreek het lopende programma en schakel de vaatwasser uit. Schakel de vaatwasser weer in, programmeer deze opnieuw en start een nieuwe wascyclus.



Neem contact op met de technische servicedienst als het probleem niet verholpen kan worden.

De contactgegevens van de technische servicedienst kunt u vinden op het garantiebewijs en op de website.