

- 
1. Hinweise zur Sicherheit und zum Gebrauch \_\_\_\_\_ 2
  2. Installation und Inbetriebnahme \_\_\_\_\_ 8

*Wir empfehlen Ihnen, alle im vorliegenden Handbuch enthaltenen Anweisungen aufmerksam durchzulesen, um sich über die geeignetsten Bedingungen für den richtigen und sicheren Gebrauch Ihres Geschirrspülers zu informieren.*



**INSTALLATIONSANLEITUNG:** sie richtet sich an den **Fachtechniker**, der die Installation, die Inbetriebnahme und die Abnahmeprüfung des Geräts durchführen muss.



## 1. Hinweise zur Sicherheit und zum Gebrauch



DIESES HANDBUCH IST INTEGRALER BESTANDTEIL DES GERÄTS: ES MUSS STETS IN EINEM UNVERSEHRTEN ZUSTAND BEIM GERÄT AUFBEWAHRT WERDEN. VOR DEM GEBRAUCH DES GERÄTS SOLLTEN ALLE IN DIESEM HANDBUCH ENTHALTENEN INFORMATIONEN AUFMERKSAM GELESEN WERDEN. SIE ENHALTEN WICHTIGE INFORMATIONEN FÜR DIE INSTALLATION, DEN GEBRAUCH UND DIE WARTUNG DES GERÄTES. BEIM VERKAUF ODER TRANSPORT SICH IMMER VERSICHERN, DASS DAS HANDBUCH DEM GERÄT BEIGELEGT IST.

DIESES GERÄT IST FÜR DEN GEBRAUCH IM HAUSHALT UND IN VERGLEICHBAREN UMGEBUNGEN BESTIMMT, WIE BEISPIELSWEISE PERSONALKÜCHEN IN GESCHÄFTEN, BÜROS UND SONSTIGEN ARBEITSSTÄTTEN, KÜCHEN IN WOHNGEMEINSCHAFTEN, GÄSTEKÜCHEN IN HOTELS, PENSIONEN UND BED & BREAKFAST SOWIE ALLGEMEIN KÜCHEN IM WOHNBEREICH

DIESES GERÄT DARF NUR AN FESTEN STANDORTEN INSTALLIERT UND VERWENDET WERDEN (ZUM BEISPIEL NICHT AUF SCHIFFEN, IN WOHNMOBILLEN, WOHNWAGEN...).

ES ENTSPRICHT DEN AKTUELL GELTENDEN **RICHTLINIEN 2010/35/UE** UND **EMC 2014/30/UE**, EINSCHLIESSLICH DER VERHÜTUNG UND BESEITIGUNG VON FUNKSTÖRUNGEN. DAS GERÄT WURDE FÜR FOLGENDE FUNKTIONEN KONZIPERT: **SPÜLEN UND TROCKNEN VON GESCHIRR**; JEDER ANDERE GEBRAUCH IST ALS ZWECKWIDRIG ANZUSEHEN. **DER HERSTELLER ÜBERNIMMT IM FALLE EINES ANDEREN ALS DES VORGEGEHENEN GEBRAUCHS KEINE HAFTUNG.**



DAS GERÄT NICHT IN BETRIEB NEHMEN, WENN ES BEIM TRANSPORT BESCHÄDIGT WURDE. IM ZWEIFELSFALL DEN HÄNDLER ZU RATE ZIEHEN.



DAS GERÄT MUSS DEN ANWEISUNGEN ENTSPRECHEND FACHGEMÄSS INSTALLIERT UND ANGESCHLOSSEN WERDEN. DIE INSTALLAZION MUSS VON EINEM QUALIFIZIERTEN TECHNIKER GEMACHT WERDEN UNTER BEACHTUNG DER BESTEHENDEN RICHTLINIEN.

DIE VERPACKUNGSABFÄLLE NICHT OHNE AUFSICHT IN DER WOHNUNG LIEGEN LASSEN. ERLAUBEN SIE ES NICHT, DASS KINDER MIT DEM VERPACKUNGSMATERIAL SPIELEN. DIE VERSCHIEDENEN ABFALLMATERIALIEN DER VERPACKUNG TRENNEN UND ZUR NÄCHSTEN SAMMELSTELLE BRINGEN.

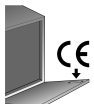

DAS TYPENSCHILD MIT DEN TECHNISCHEN DATEN, DER SERIENNUMMER UND DEN PRÜFZEICHEN IST DEUTLICH SICHTBAR AUF DEM INNEREN RAND DER GERÄTETÜR ANGEBRACHT. **DAS TYPENSCHILD AUF DEM INNEREN RAND DER GERÄTETÜR DARF KEINESFALLS ENTFERNT WERDEN.**



# Anleitung für den Benutzer

DE



DAS GERÄT MUSS IN DER VON DEN SICHERHEITSVORSCHRIFTEN FÜR ELEKTRISCHE ANLAGEN VORGESEHENEN WEISE GEERDET WERDEN.  
**DER HERSTELLER HAFTET NICHT FÜR SCHÄDEN AN PERSONEN ODER SACHEN, DIE AUF EINE MANGELNDE ODER FEHLERHAFT EIRDUNG ZURÜCKZUFÜHREN SIND.**

WÄHREND DER INSTALLATION MUSS DAS GERÄT VOM STROM NETZ GETRENNT SEIN.

INSTALLIEREN SIE DAS GERÄT NICHT AN EINEM FÜR GEFRIERZWECKE VORGESEHENEN PLATZ.



WENN DAS GERÄT AUF EINEM BODEN MIT TEPPICHBODEN INSTALLIERT WIRD, IST DARAUF ZU ACHTEN, DASS DIE ÖFFNUNGEN DER UNTERSEITE NICHT VERDECKT WERDEN.

INSTALLIEREN SIE DAS GERÄT NICHT IN DER NÄHE VON HITZQUELLEN (Z.B. GASBRENNERN, FEUERSTELLEN USW.), DA DIESE BESCHÄDIGUNGEN HERVORRUFEN KÖNNEN.

FALLS DAS GERÄT IN EINER POSITION OBER ODER UNTER ANDEREN UTENSILIEN (Z.B. GASBRENNER, BACKROHR, OFEN USW) INSTALLIERT WIRD, SORGFÄLTIG DIE ANLEITUNG LESEN, DIE VOM HERSTELLER DES GERÄTES GELIEFERT WURDE. FALLS DIE ANLEITUNGEN DES ANDEREN GERÄTES KEINE INFORMATIONEN ENTHALTEN, DEN HERSTELLER KONTAKTIEREN, UM SICHER ZU GEHEN, DASS DAS GERÄT DARÜBER ODER DARUNTER INSTALLIERT WERDEN KANN

ES IST ABSOLUT VERBOTEN, DAS GERÄT UNTER EINEM KOCHFELD ZU INSTALLIEREN.

EIN KOCHFELD AUF EINEM FREISTEHENDEN GERÄT ZU INSTALLIEREN IST ABSOLUT VERBOTEN.

UM STABILITÄT ZU GEWÄHREN, SOLL DAS GERÄT NUR UNTER EINEM KÜCHENTOP INSTALLIERT WERDEN UND DABEI AN DIE SEITLICHEN MODULE FIXIERT WERDEN. FALLS DAS GERÄT IN EINEM HOCHSCHRANK MONTIERT WERDEN SOLL, MÜSSEN GERÄT UND MODUL FACHGEMÄSS FIXIERT WERDEN.

FALLS DAS GERÄT NICHT EINGEBAUT WIRD UND DAHER SEITLICH BEGEBBAR IST, MUSS DIE TÜRSCHARNIER-ZONE AUS SICHERHEITSGRÜNDEN ABGEDECKT WERDEN (VERLETZUNGSGRUND). DIE ABDECKUNGEN SIND ALS ACCESSOIRES BEI SPEZIALHÄNDLERN ZU BEKOMMEN.

KONTROLLIEREN SIE, DASS DIE NETZSTROMSTÄRKE UND -FREQUENZ DEN ANGABEN AM TYPENSCHILD DES GERÄTES ENTSPRECHEN.



DER STECKER DES VERSORGUNGSKABELS UND DIE STECKDOSE MÜSSEN VON DERSELBEN ART SEIN UND DER NOTWENDIGEN STROMSTÄRKE ENTSPRECHEN.

VERWENDEN SIE KEINE ADAPTER ODER ANDERE ZWISCHENSTÜCKE, UM DIE MÖGLICHKEIT DER ÜBERHITZUNG UND DAS DURCHBRENNEN ZU VERMEIDEN.



DER STECKER DES GERÄTES MUSS NACH DER INSTALLATION ZUGÄNGLICH SEIN..

NIEMALS DEN STECKER DIREKT BEIM KABEL MIT EINGESCHALTENEM GERÄT HERAUSZIEHEN.

FALLS DAS GERÄT VON EINEM STECKERLOSEN KABEL GESPEIST WIRD, MUSS EIN NETZUNTERBRECHER DER KLASSE 3, DER EINE KOMPLETTE ABSCHALTUNG VOM STROMKREIS HERVORRUFT UND AN EINER LEICHT ZUGÄNGLICHEN STELLE DES STROMKABELS INSTALLIERT WERDEN.

DAS GERÄT MUSS MIT EINEM NEUEN SCHLAUCH AN DIE WASSERVERSORGUNG ANGESCHLOSSEN WERDEN; ALTE SCHLÄUCHE DÜRFEN NICHT WIEDERVERWENDET WERDEN.



UNMITTELBAR NACH INSTALLATION DES GERÄTS EINE KURZE PRÜFUNG DES GERÄTS NACH DEN WEITER UNTEN GEGEBENEN ANWEISUNGEN VORNEHMEN. WENN DAS GERÄT NICHT FUNKTIONIERT, MUSS MAN ES VOM STROMNETZ TRENNEN UND DAS NÄCHSTE KUNDENDIENSTZENTRUM VERSTÄNDIGEN. **NICHT VERSUCHEN, DASS GERÄT SELBST ZU REPARIEREN**



DIESER GESCHIRRSPÜLER DARF NUR VON ERWACHSENEN VERWENDET WERDEN. DER GEBRAUCH DURCH KINDER AB 8 JAHREN UND PERSONEN MIT EINGESCHRÄNKTEN KÖRPERLICHEN UND/ODER GEISTIGEN FÄHIGKEITEN ODER VON PERSONEN, DIE DIE ERFAHRUNG FÜR DIE FACHGEMÄSSE VERWENDUNG NICHT HABEN, IST NUR UNTER DER AUFSICHT EINER FÜR IHRE SICHERHEIT VERANTWORTLICHEN PERSON ERLAUBT.

KINDERN NICHT ERLAUBEN, MIT DEM GERÄT ZU SPIELEN.



EINIGE REINIGER SIND STARK ALKALISCH. DEN KONTAKT MIT AUGEN UND MUND VERMEIDEN. REINIGER KÖNNEN SEHR GEFÄHRLICH WERDEN, WENN SIE VERSCHLUCKT WERDEN. SIE ENTHALTEN SUBSTANZEN, DIE IRREPARABLE SCHÄDEN AN DEN AUGEN, AM MUND UND IM RACHENRAUM VERURSACHEN UND AUCH ZUM ERSTICKUNGSTOD FÜHREN KÖNNEN. ALLE SICHERHEITSANWEISUNGEN AUF DEN VERPACKUNGEN DIESER PRODUKTE BEFOLGEN.

KINDER VOM GESCHIRRSPÜLER FERNHALTEN, WENN DESSEN TÜR GEÖFFNET IST. AM ENDE DES SPÜLPROGRAMMES STETS SICHERSTELLEN, DASS DAS REINGERFACH LEER IST.



DAS EVENTUELL NACH ABSCHLUSS DES SPÜLPROGRAMMS UND VOR DEM TROCKNEN IM GESCHIRR ODER IM GESCHIRRSPÜLER VERBLEIBENDE WASSER NICHT TRINKEN.



KEINE LÖSEMittel WIE ALKOHOL ODER TERPENTIN EINFÜHREN, DA ES HIERDURCH ZU EINER EXPLOSION KOMMEN KANN.

KEIN GESCHIRR EINFÜLLEN, DAS DURCH ASCHEN, WACHS ODER LACKE VERSCHMUTZT IST.



DIE TÜR DES GESCHIRRSPÜLERS NICHT OFFEN STEHEN LASSEN, UM ZU VERMEIDEN, DASS JEMAND DARÜBER STOLPERT. WENN MAN SICH AUF DIE GEÖFFNETE TÜR AUFSTÜTZT ODER SETZT, KANN DER GESCHIRRSPÜLER UMKIPPEN UND INFOLGEDESSEN PERSONENSCHÄDEN VERURSACHEN.



MÜSSEN MIT DEN SPITZEN NACH UNTEN IN DEN BESTECKKORB EINGEORDNET ODER WAAGRECHT IN DEN OBERKORB GELEGT WERDEN. DARAUFG ACHTEN, DASS SIE NICHT AUS DEM GESCHIRRKORB HERAUSRAGEN.



DER GESCHIRRSPÜLER ENTSPRICHT ALLEN VON DEN GELTENDEN SICHERHEITSVORSCHRIFTEN VORGEgebenEN UND ELEKTRISCHE GERÄTE BETREFFENDEN ANFORDERUNGEN. TECHNISCHE KONTROLLEN DÜRFEN GGF. NUR VON AUTORISIERTEM FACHPERSONAL VORGENOMMEN WERDEN. **REPARATUREN, DIE VON UNBEFUGTEN PERSONEN AUSGEFÜHRT WERDEN, FÜHREN NICHT NUR ZUM ERLÖSCHEN DER GARANTIE, SONDERN STELLEN AUCH EINE POTENTIELLE GEFAHR FÜR DEN BENUTZER DAR.**



IM FALLE VON FUNKTIONSBSTÖRUNGEN DEN GESCHIRRSPÜLER VOM STROMNETZ TRENNEN UND DEN WASSERHAHN SCHLIESSEN.

FALLS DAS STROMKABEL BESCHÄDIGT WIRD, MUSS ES DURCH EINEN FACHMANN ODER EINEM AUTORISIERTEN TECHNISCHEM SERVICEZENTRUM AUSGETAUSCHT WERDEN.



EINIGE KOMPONENTEN SIND UNTER STROM, AUCH WENN DER ON/OFF SCHALTER IN OFF-POSITION IST. BEVOR INSTANDHALTUNGSARBEITEN DURCHGEFÜHRT WERDEN, ZUVOR DEN STECKER ABSTECKEN ODER DEN HAUPTSCHALTER ABSCHALTEN.

SÄUBERN UND REGULÄRE INSTANDHALTUNG DES GERÄTS SEITENS KINDERN IST NUR ERLAUBT UNTER DER KONTROLLE VON PERSONEN, DIE FÜR DEREN SICHERHEIT VERANTWÖRTLICH SIND.

ZUM REINIGEN DER SPÜLMASCHINEN KEINEN DAMPFREINIGER VERWENDEN.



## MODELLE MIT AQUASTOP

AQUASTOP IST EINE VORRICHTUNG, DIE EINE ÜBERFLUTUNG IM FALLE EINER UNDICHTIGKEIT DES GERÄTS VERHINDERT. NACH AUSLÖSUNG DES AQUASTOP-SYSTEMS MUSS MAN EINEN FACHMANN MIT DER SUCHE UND DER REPARATUR DES FEHLERS BEAUFTRAGEN.

BEI DEN MODELLEN MIT AQUASTOP ENTHÄLT DER WASSERZULAUFSCHLAUCH EIN MAGNETVENTIL. **DEN SCHLAUCH NICHT ZERSCHNEIDEN UND DAS MAGNETVENTIL NICHT INS WASSER FALLEN LASSEN.** WENN DER WASSERZULAUFSCHLAUCH BESCHÄDIGT SEIN SOLLTE, DAS GERÄT VOM STROM- UND VOM WASSERNETZ TRENNEN.

### ACHTUNG:

**DIE VORRICHTUNG FUNKTIONIERT NUR, WENN DER GESCHIRRSPÜLER AN DAS STROMNETZ ANGESCHLOSSEN IST.**



### MODELLE MIT INNENBELEUCHTUNG

DAS INNENBELEUCHTUNGSSYSTEM DES GERÄTS GEHÖRT ZUR RISIKOGRUPPE 1 NACH DER NORM IEC/EN 62471. DIES BEDEUTET, DASS UNTER NORMALEN BETRIEBSBEDINGUNGEN KEINE PHOTOBIOLOGISCHE GEFÄHRDUNG BESTEHT.



### IN ÜBEREINSTIMMUNG MIT DEM ART. 26 DES GESETZDEKRETES 14 MÄRZ 2014, NR. 49 „AUSFÜHRUNG DER ANWEISUNG 2012/19/UE IN BEZUG AUF MÜLL VON ELETRISCHEN UND ELEKTRONISCHEN GERÄTEN (RAEE)“

DAS SYMBOL EINER DURCHGESTRICHENEN ABFALLTonne , AUF DEM GERÄT ODER AUF DER PACKUNG ABEGBILDET, BEDEUTET, DASS DAS PRODUKT AM ENDE SEINES LEBENS GETRENNT VON ANDEREN MÜLLARTEN DEPONIERT WERDEN MUSS.

DER BENUTZER MUSS DAS ALTGERÄT IN EINEM RECYCLINGHOF FÜR DIE FACHGEMÄSSE MÜLLTRENNUNG VON ELEKTISCHEN UND ELEKTRONISCHEN GERÄTEN SEINER WOHNGEMEINDE DEPONIEREN.

ALS ALTERNATIVE KANN SICH DER BENUTZER BEI KAUF EINES NEUEN GLEICHWERTIGEN GERÄTES FÜR DIE DEPONIERUNG SEINES ALTGERÄTES AN DEN HÄNDLER WENDEN, BEI DEM ER SEIN NEUES GERÄT KAUFTE.

BEI HÄNDLERN MIT EINER VERKAUFSFLÄCHE VON MINDESTENS 400 m<sup>2</sup> KANN MAN DARÜBERHINAUS ELEKTRONISCHE KLEINGERÄTE BIS MAX 25 CM GRATIS DEPONIEREN, OHNE DASS MAN EIN GLEICHWERTIGES GERÄT KAUFEN MUSS.

DIE FACHGEMÄSSE DEPONIERUNG FÜR DIE DARAUFFOLGENDE AUFBEREITUNG HILFT MIT, EINEN POSITIVEN BEITRAG FÜR DIE NATUR UND GESUNDHEIT DES MENSCHEN ZU LEISTEN UND DIE WIEDERAUFBEREITUNG DER IM GERÄT ENTHALTENEN MATERIALIEN ZU FÖRDERN.



ÜBERHOLTE NICHT MEHR GEBRAUCHSFÄHIGE GERÄTE MÜSSEN UNBRAUCHBAR GEMACHT WERDEN. DEN NETZSTECKER AUS DER STECKDOSE ZIEHEN UND DANN DAS NETZKABEL DURCHSCHNEIDEN. DIE TEILE, DIE EINE GEFAHR FÜR KINDER DARSTELLEN KÖNNTEN (SCHLOSS, TÜR, KABEL USW.), SIND UNSCHÄDLICH ZU MACHEN.

**Der Hersteller haftet nicht für Schäden an Personen oder Sachen, die darauf zurückzuführen sind, dass die oben stehenden Vorschriften missachtet, unbefugte Änderungen an auch nur einem Teil vorgenommen oder andere als Originalersatzteile verwendet wurden.**



## TECHNISCHE DATEN

EINBAU

FREISTEHEND

KOMPLETT EINGEBAUT

<p>45 cm Built In</p>	<p>45 cm Free Standing</p>	<p>45 cm Fully Integrated</p>
<p>60 cm Built In</p>	<p>60 cm Free Standing</p>	<p>60 cm Fully Integrated</p>
<p>60 cm 50's Retro Style</p>	<p>60 cm Free Standing STX</p>	<p>60 cm Fully Integrat. STX</p>

**Wasserdruck**

min. 0,05 - max. 0,9 MPa  
(min. 0,5 – max. 9 bar)

**Wassertemperatur**

max. 60 °C

**Schutzgrad gegen Elektroschock**

class I

**Schutzklasse gegen Feuchtigkeit**

IPX0

**Elektrische Eigenschaften**

Siehe auf der Plakette

**Kapazität 45 cm Modelle:**

10 STANDARD PLÄTZE

**Kapazität 60 cm Modelle**

12/13/14 STANDARD PLÄTZE



## 2. Installation und Inbetriebnahme

Die Polystyrolteile zum Blockieren der Geschirrkörbe herausnehmen.  
 Das Gerät am vorgesehenen Ort aufstellen. Der Geschirrspüler kann seitlich neben oder mit dem Rücken gegen Möbel oder Wände angeordnet werden. Wenn der Geschirrspüler neben einer Wärmequelle aufgestellt wird, muss eine Tafel aus wärmedämmendem Material zwischen Geschirrspüler und Wärmequelle angeordnet werden, um eine Überhitzung und Betriebsstörungen zu verhindern. Zur Gewährleistung der Stabilität Bodeneinbaugeräte oder integrierbare Geräte nur unter durchgehenden Arbeitsplatten, die mit den angrenzenden Möbeln verschraubt sind, einbauen. Zur Erleichterung der Installation können der Wasserzulaufschlauch und der Ablaufschlauch in alle Richtungen gedreht werden; darauf achten, dass die Schläuche nicht geknickt oder gequetscht werden und nicht zu stark gespannt sind. Die Überwurfmutter muss angezogen werden, nachdem man die Schläuche in die gewünschte Richtung gedreht hat. Für die Durchführung der Schläuche und des Netzkabels wird ein Loch mit einem Mindestdurchmesser von 8 cm benötigt. Vor dem endgültigen Positionieren des Geschirrspülers den Wasserhahn öffnen und sicherstellen, dass die Anschlüsse am Hahn und am Geschirrspüler und der Schlauch dicht sind. Um die Spülmaschine wandbündig installieren zu können, müssen die Schläuche im eigens dafür vorgesehenen unteren Teil verlegt werden.

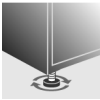

Das Gerät auf dem Boden durch Einstellung der Stützfüße nivellieren, dabei den entsprechenden Sechskantschlüssel verwenden. Dieser Vorgang ist zur Gewährleistung des einwandfreien Betriebs des Geschirrspülers unabdingbar



*Einige Einbaumodelle verfügen nur über einen hinteren Stellfuß, der mit einer Schraube, die sich unten auf der Vorderseite des Geräts befindet, verstellt werden kann.*



*Es ist **strengstens verboten**, den Geschirrspüler unter einem Kochfeld einzubauen.*

***Außerdem ist es nicht erlaubt**, den Geschirrspüler in direktem Kontakt mit **anderen als herkömmlichen Kücheneinbaugeräten** einzubauen (wie z.B. Kamine, Heizöfen usw.).*

*Bei Einbau des Geschirrspülers neben andere Elektrohaushaltsgeräte müssen die Anweisungen (Mindestabstände, Einbauweise usw.) des Herstellers des Elektrohaushaltsgeräts strikt beachtet werden*





## Nur für freistehende Modelle:

- Es ist **strengstens verboten**, eine Kochmulde auf einen Geschirrspüler in der freistehenden Ausführung zu montieren.
- Für den Einbau des Geschirrspülers benötigt man den **entsprechenden Einbausatz**, der bei den autorisierten Fachhändlern oder beim technischen Kundendienst erworben werden kann.
- Die Abdeckplatte der freistehenden Geschirrspüler kann abgenommen werden, damit sie unter einer Arbeitsplatte eingebaut werden können. Diese Arbeit muss von befugtem Personal ausgeführt werden.

## 2.1 Anschluss ans Wassernetz



**Der Gefahr einer Verstopfung oder Beschädigung vorbeugen:**wenn die Wasserleitung neu ist oder längere Zeit nicht verwendet wurde, zur Vermeidung von Schäden am Gerät vor dem Anschluss ans Wassernetz sicherstellen, dass das Wasser klar und frei von Verunreinigungen ist.

**Um den Geschirrspüler an das Wassernetz anzuschließen, müssen ausschließlich neue Schläuche verwendet werden; alte oder gebrauchte Schläuche dürfen nicht wiederverwendet werden.**

### ANSCHLUSS AN DAS WASSERVENTIL

Den Wasserzulaufschlauch an ein Kaltwasserventil mit Zollgewinde  $\frac{3}{4}$ " anschließen; hierbei muss man das mit dem Geschirrspüler gelieferte Filtersieb **A** einsetzen. **Sicherstellen, dass der Schlauch zunächst fest mit den Händen eingeschraubt wird und dann zum Schluss durch etwa  $\frac{1}{4}$ -Drehung mit einer Zange festgezogen wird.**

Bei den Modellen mit AQUASTOP befindet sich das Filtersieb schon im Gewinding.

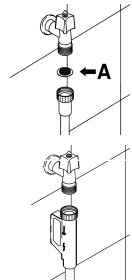

Der Geschirrspüler kann mit Wasser mit einer **Temperatur von nicht mehr als 60°C** gespeist werden. Speist man das Gerät mit warmem Wasser, verkürzt sich die Spülzeit um rund 20 Minuten, doch wird die Reinigungswirkung geringfügig reduziert. Der Anschluss erfolgt an das Warmwasserventil in der gleichen Weise, wie es für den Kaltwasseranschluss beschrieben wurde.

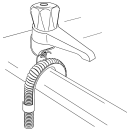

### ANSCHLUSS DES ABLAUSCHLAUCHS

Den Ablaufschlauch an ein Ablaufrohr mit einem Mindestdurchmesser von **4 cm** anschließen; alternativ kann der Ablaufschlauch mit dem mitgelieferten Schlauchkrümmer an einem Spülbecken befestigt werden. Hierbei ist jedoch darauf zu achten, dass er nicht gequetscht oder zu stark gekrümmt wird. Man muss unbedingt darauf achten, dass sich der Schlauch nicht lösen und herabfallen kann.

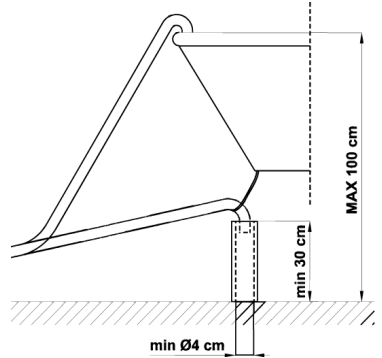

Zu diesem Zweck verfügt der Schlauchkrümmer über ein Loch, durch das man eine Schnur für die Befestigung an der Wand oder am Wasserhahn ziehen kann. Das freie Ende muss auf einer Höhe zwischen **30 und 100cm** angeordnet werden und darf niemals ins Wasser eingetaucht sein. Im Falle von horizontal angeordneten Verlängerungsschläuchen, die eine Länge von maximal 3 m haben dürfen, muss man den Ablaufschlauch auf einer Höhe von maximal **85 cm** vom Boden anordnen.

**Schutzart gegen Feuchtigkeit: IPX0**

## 2.2. Elektrischer Anschluss und Sicherheitshinweise

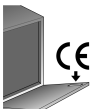

VERGEWISSERN SIE SICH, DASS NETZSPANNUNG UND -FREQUENZ MIT DEN ANGABEN AUF DEM TYPENSCHILD DES GERÄTS, DAS AUF DEM INNENRAND DER TÜR ANGEBRACHT IST, ÜBEREINSTIMMEN.



DER STECKER AM ENDE DES NETZKABELS UND DIE ZUGEHÖRIGE STECKDOSE MÜSSEN VOM SELBEN TYP SEIN UND DEN GELTENDEN BESTIMMUNGEN ÜBER ELEKTRISCHE ANLAGEN ENTSPRECHEN.

DER NETZSTECKER MUSS NACH DER INSTALLATION ZUGÄNGLICH BLEIBEN.

**NICHT AM NETZKABEL ZIEHEN, UM DEN NETZSTECKER AUS DER STECKDOSE ZU ZIEHEN.**



NACH DEM AUSTAUSCH DES NETZKABELS SICHERSTELLEN, DASS DIE **ZUGENTLASTUNG** DES KABELS WIEDER ORDNUNGSGEMÄSS BEFESTIGT WURDE.

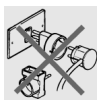

**KEINE ADAPTER ODER ABZWEIGUNGEN VERWENDEN, DA SIE ÜBERHITZUNG UND BRÄNDE VERURSACHEN KÖNNEN.**



Der Austausch des Netzkabels muss vom Hersteller oder einem autorisierten Kundendienstzentrum ausgeführt werden, um Gefahren jeder Art auszuschließen



Einige Komponenten sind unter Strom, auch wenn der on/off Schalter in off-position ist. Bevor Instandhaltungsarbeiten durchgeführt werden, zuvor den Stecker abstecken oder den Hauptschalter abschalten.

## WENN DAS GERÄT NUR ÜBER EIN NETZKABEL OHNE NETZSTECKER VERFÜGT:



DIE ELEKTRISCHE ZULEITUNG DES GERÄTS MUSS MIT EINER ALLPOLIGEN TRENNVORRICHTUNG DER ÜBERSpannungskategorie 3 VERSEHEN WERDEN, DIE IN EINER LEICHT ERREICHBAREN POSITION ANZUBRINGEN IST.



DER STROMANSCHLUSS MUSS **VON EINEM FACHMANN** IN EINKLANG MIT DEN GELTENDEN GESETZLICHEN BESTIMMUNGEN NACH DEM NACHSTEHENDEN SCHEMA AUSGEFÜHRT WERDEN..

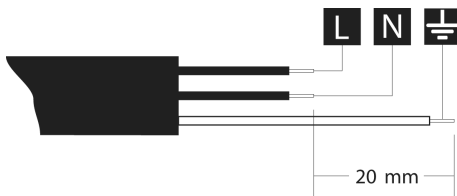

**L** = braun  
**N** = blau  
⊕ = gelb-grün

**Schutzgrad gegen Elektroschocks: I**



**NUR FÜR GROSSBRITANNIEN:**

**DIESES GERÄT MUSS GEERDET WERDEN.**

**Austauschen der Sicherung**

Wenn das Gerät mit einer Sicherung **BS 1363A 13A** im Netzstecker geliefert wird, muss man für den Austausch dieser Sicherung bei diesem Steckertyp eine von **ASTA** zugelassene **BS1362**-Sicherung verwenden und wie folgt vorgehen:

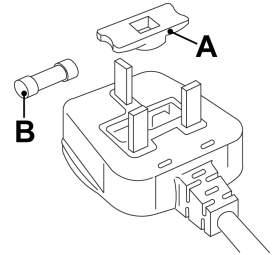
1. Den Deckel **A** entfernen und die Sicherung **B** herausnehmen.
2. Die neue Sicherung in den Deckel einsetzen.
3. Beide wieder am Stecker anbringen.



**Der Deckel der Sicherung muss wieder angebracht werden, wenn die Sicherung ersetzt wird.** Sollte er verloren gehen, darf der Stecker erst wieder verwendet werden, nachdem ein geeigneter Ersatzdeckel angebracht wurde.

**Das richtige Ersatzteil kann anhand des Farbeinsatzes bzw. anhand der Angabe der Farbe auf der Basis des Steckers identifiziert werden.**

Die Ersatzdeckel für Sicherungen erhalten Sie bei Ihrem Elektrofachgeschäft.