

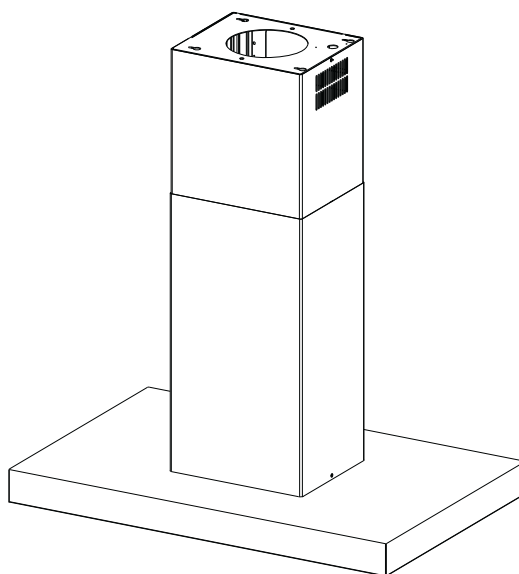

**Libretto di Istruzioni**  
**Instructions Manual**  
**Bedienungsanleitung**  
**Instrukcja Obsługi**  
**Manual de instrucciones**  
**Manual de Instruções**  
**Manuel d'Instructions**  
**Gebruiksaanwijzing**  
**Bruksanvisning**  
**Käyttöohje**  
**Brugsvejledning**  
**Bruksanvisning**  
**Руководство по эксплуатации**  
**دليل التركيب**



***KICTIS90BL***

## INDICE

IT

CONSIGLI E SUGGERIMENTI.....	5
CARATTERISTICHE.....	8
INSTALLAZIONE.....	10
USO.....	13
MANUTENZIONE.....	14

## INDEX

EN

RECOMMENDATIONS AND SUGGESTIONS.....	17
CHARACTERISTICS.....	20
INSTALLATION.....	22
USE.....	25
MAINTENANCE.....	26

## INHALTSVERZEICHNIS

DE

EMPFEHLUNGEN UND HINWEISE.....	29
CHARAKTERISTIKEN.....	32
MONTAGE.....	34
BEDIENUNG.....	37
WARTUNG.....	38

## SPIS TREŚCI

PL

UWAGI I SUGESTIE.....	41
WŁAŚCIWOŚCI TECHNICZNE.....	44
INSTALACJA.....	46
UŻYTKOWANIE.....	49
KONSERWACJA.....	50

## ÍNDICE

ES

CONSEJOS Y SUGERENCIAS.....	53
CARACTERÍSTICAS.....	56
INSTALACIÓN.....	58
USO.....	61
MANTENIMIENTO.....	62

## ÍNDICE

PT

CONSELHOS E SUGESTÕES.....	65
CARACTERÍSTICAS.....	68
INSTALAÇÃO.....	70
UTILIZAÇÃO.....	73
MANUTENÇÃO.....	74

## SOMMAIRE

FR

CONSEILS ET SUGGESTIONS .....	77
CARACTERISTIQUES.....	80
INSTALLATION.....	82
UTILISATION .....	85
ENTRETIEN .....	86

## INHOUDSOPGAVE

NL

ADVIEZEN EN SUGGESTIES .....	89
EIGENSCHAPPEN .....	92
INSTALLATIE.....	94
GEbruik .....	97
ONDERHOUD.....	98

## INNHold

NO

ANBEFALINGER OG FORSLAG .....	101
EGENSKAPER.....	104
INSTALLASJON.....	106
BRUK .....	109
VEDLIKEHOLD .....	110

## SISÄLTÖ

FI

OHJEET JA SUOSITUKSET .....	113
MITAT JA OSAT .....	116
ASENNUS .....	118
KÄYTTÖ .....	121
HUOLTO .....	122

## INDHOLD

DK

RÅD OG ANVISNINGER .....	125
APPARATBESKRIVELSE .....	128
INSTALLATION.....	130
BRUG .....	133
VEDLIGEHOLDELSE .....	134

## INNEHÅLL

SE

REKOMMENDATIONER OCH TIPS .....	137
EGENSKAPER.....	140
INSTALLATION.....	142
ANVÄNDING .....	145
UNDERHÅLL.....	146

## УКАЗАТЕЛЬ

RU

СОВЕТЫ И РЕКОМЕНДАЦИИ .....	149
ХАРАКТЕРИСТИКИ .....	152
УСТАНОВКА .....	154
ЭКСПЛУАТАЦИЯ .....	157
УХОД .....	158

## الفهرس

SA

اقتراحات وارشادات .....	161
الخصائص .....	164
التركيب .....	166
الاستخدام .....	169
الصيانة عملية .....	170

## СОВЕТЫ И РЕКОМЕНДАЦИИ

- △ В Инструкциях по эксплуатации описаны различные модели прибора. Поэтому вы можете встретить описание некоторых характеристик, не относящихся к приобретенному вами прибору.

### УСТАНОВКА

- Изготовитель не несет ответственность за убытки, возникающие в результате неправильной установки или эксплуатации прибора.
- Безопасное расстояние между варочной панелью и всасывающей вытяжкой должно быть не менее 650 мм (некоторые модели можно устанавливать ниже; см. раздел, посвященный рабочим размерам и операциям по установке прибора).
- Проверьте соответствие напряжения сети указанному на табличке, закрепленной внутри вытяжки.
- Для приборов класса I проверьте, чтобы в электрической сети вашего дома была предусмотрена соответствующая система заземления. Соедините вытяжку с дымоходом с помощью трубы минимального диаметра 120 мм. Труба для отведения дыма должна быть как можно короче.
- Не соединяйте всасывающую вытяжку с дымоходами, по которым выводится дым, образующийся в процессе горения (например, отопительные котлы, камины и проч.).
- Если вытяжной аппарат используется в сочетании с приборами, работающими не от электрического тока (например, газовые приборы), помещение должно хорошо проветриваться во избежание обратного потока отходящих газов. Для притока в помещение свежего воздуха на кухне должно быть предусмотрено выходящее на улицу окно. При пользовании кухонной вытяжкой в сочетании с приборами, работающими не от электрического тока, отрицательное давление в помещении не должно превышать 0,04 мбар с тем, чтобы дым не всасывался вытяжкой обратно в помещение.
- Во избежание опасности в случае повреждения кабеля питания, он должен быть заменен изготовителем или специалистами отдела технического обслуживания.

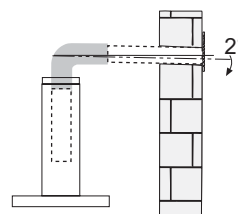
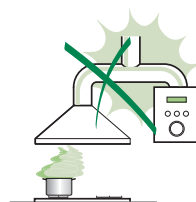

- Если в инструкциях по установке газовой плиты сказано, что расстояние до вытяжки должно быть больше указанного выше, следует придерживаться предписанных размеров. Соблюдайте все нормативные требования по отведению отработанного воздуха.
- Используйте только винты и метизы, пригодные для установки вытяжки. **Предупреждение:** использование винтов и зажимных устройств, не соответствующих указаниям данных инструкций, может привести к возникновению опасных ситуаций и к электрическим ударам.
- Соедините вытяжку с сетью питания с помощью двухполюсного выключателя с минимальным разведением контактов 3 мм.

## ЭКСПЛУАТАЦИЯ

- Всасывающая вытяжка предназначена только для применения в быту для удаления из кухни запахов от готовки.
- Никогда не пользуйтесь вытяжкой в иных целях, отличных от тех, для которых она предназначена.
- Никогда не оставляйте высокое пламя под вытяжкой, находящейся в работе.
- Регулируйте силу пламени таким образом, чтобы оно оставалось под дном емкости для готовки и не вырывалось за его пределы.
- При готовке во фритюрнице постоянно следите за ее работой: сильно нагретое масло может воспламениться.
- Не готовьте блюда фламбе под вытяжкой: опасность возникновения пожара.
- Прибором могут пользоваться дети старше 8 лет и лица с ограниченными психическими, физическими и сенсорными способностями, а также не имеющие достаточного опыта и знаний, но только под присмотром ответственных лиц и при условии, что они обучены безопасной эксплуатации прибора и знают о связанных с его неправильным использованием опасностях. Следите, чтобы дети не играли с прибором. Очистку и уход за прибором должен обеспечивать пользователь, такие действия могут выполнять и дети, но только под надзором взрослых.



- “ **ВНИМАНИЕ:** доступные части вытяжки могут сильно нагреваться во время работы газовых приборов.

## УХОД

- Перед выполнением любой операции по очистке и уходу выключите или отсоедините прибор от электрической сети.
- Очищайте и/или заменяйте фильтры по истечении указанного периода времени (опасность возникновения пожара).
- Жировые фильтры необходимо очищать раз в 2 месяца работы или чаще в случае очень интенсивного использования прибора; жировые фильтры можно мыть в посудомоечной машине.
- Фильтр на активированном угле нельзя мыть и восстанавливать, его следует менять примерно раз в 4 месяца работы или чаще в случае очень интенсивного использования прибора.
- "Опасность возникновения пожара, если очистка прибора не выполняется в соответствии с инструкциями".
- Очищайте вытяжку влажной тряпкой, смоченной в нейтральном жидком моющем веществе.



Символ  на изделии или на упаковке указывает, что прибор нельзя выбрасывать, как обычный бытовой мусор. Прибор, подлежащий уничтожению, необходимо сдать в специальный сборный пункт для повторного использования электрических и электронных компонентов. Пользователь, правильно сдающий прибор на переработку, помогает предотвратить потенциальные негативные последствия для окружающей среды и для здоровья людей, возникающие в случае неправильного его уничтожения. За более подробной информацией о вторичном использовании прибора обращайтесь в городской совет, в местную службу по переработке отходов или в магазин, где прибор был приобретен.

# ХАРАКТЕРИСТИКИ

## Габариты

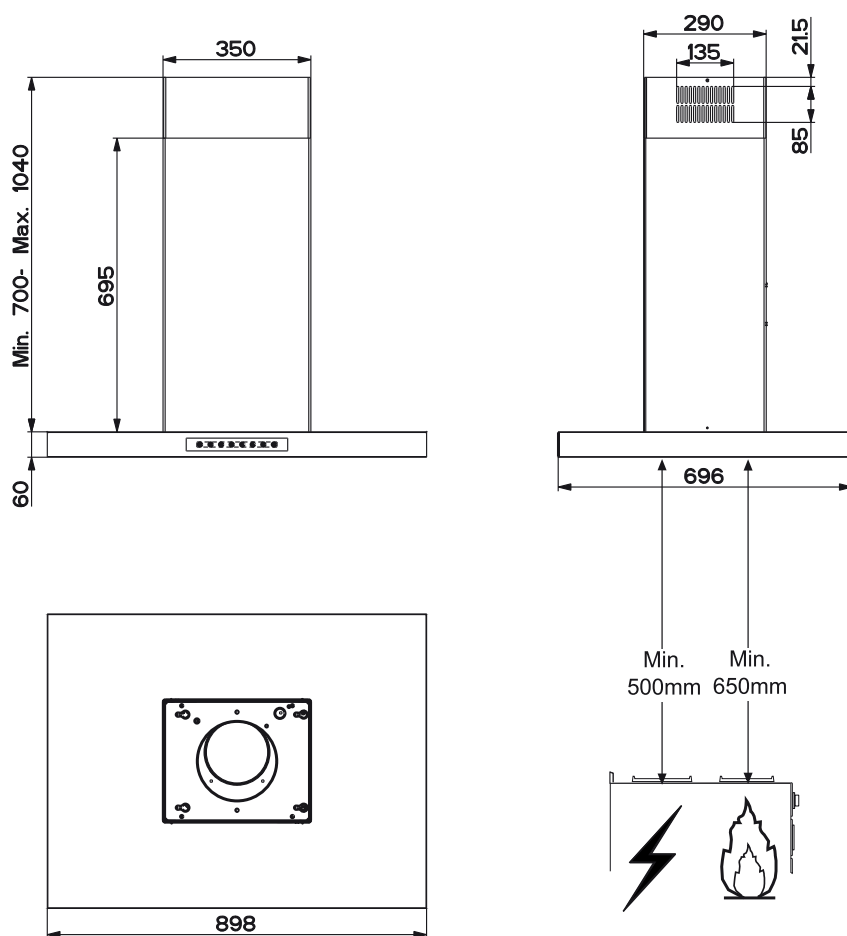



## Части

Об.	Кол.	Части изделия
1	1	Корпус вытяжки в комплекте с устройствами управления, освещением, фильтрами
2	1	Телескопический дымоход, состоящий из:
2.1	1	Верхняя часть дымохода
2.2	1	Нижняя часть дымохода
7.1	1	Телескопическая решетчатая конструкция с вытяжным устройством в комплекте с:
7.1a	1	верхним решетчатым каркасом
7.1b	1	нижним решетчатым каркасом
9	1	Переходный фланец $\varnothing$ 150-120 мм
14.1	2	Удлинитель выпускного штуцера воздуха
15	1	Выпускной штуцер воздуха
25		Трубные зажимы (не включены)

Об.	Кол.	Установочные компоненты
7.3	1	Крепежная скоба выпускного штуцера воздуха
11	4	Вкладыши $\varnothing$ 10
12c	2	Винты 2,9 x 7,5
12e	4	Винты 2,9 x 12,7
12i	2	Винты 2,9 x 12,7
12f	2	Винты M4 x 13
12g	4	Винты M6 x 80
12h	4	Винты 6 x 70
12q	4	Винты 3,5 x 9,5
21	1	Калибр сверления
22	8	Шайбы $\varnothing$ 6,4 – $\varnothing$ 4,5
23	4	Гайки M6

Кол.	Документация
1	Руководство по эксплуатации

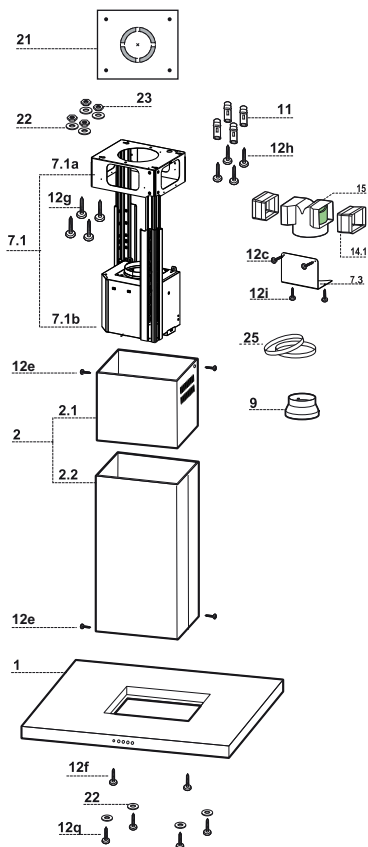

## УСТАНОВКА

---

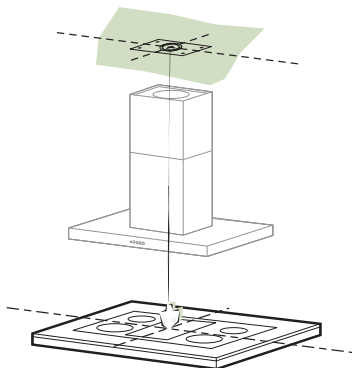

### Отверстия в потолке/полке и крепление решетки

---

#### ОТВЕРСТИЯ В ПОТОЛКЕ/ПОЛКЕ

- При помощи отвеса отметьте на потолке/полке крепления центр плиты.
- Приложите к потолку/полке входящий в комплект калибр сверления **21**, совместите его центр с обозначенным ранее центром и совместите оси калибра с осями плиты.
- Отметьте центры отверстий калибра.

Просверлите отверстия в обозначенных точках:

- Массивный бетонный потолок: в зависимости от размера используемых для бетона вкладышей.
- Потолок из полового кирпича толщиной 20 мм: Ø 10 мм (сразу вставьте прилагаемые вкладыши **11**).
- Потолок из деревянных балок: в зависимости от размера используемых для дерева винтов.
- Деревянная полка: Ø 7 мм.
- Прокладка электрического кабеля питания: Ø 10 мм.
- Выпуск воздуха (всасывающая вытяжка): в зависимости от диаметра соединительной трубки с внешней отводящей трубой.

Привинтите крест накрест, оставив до потолка расстояние 4-5 мм, два винта:

- для массивного бетонного потолка – вкладыши для бетона, не входят в комплект.
- для потолка из полового кирпича толщиной прим. 20 мм – винты **12h**, входят в комплект.
- для потолка из деревянных балок – винты для дерева, не входят в комплект.
- для деревянной полки - винты **12g** с входящими в комплект шайбами **22** и гайками **23**.

## Крепление Каркаса

- Отвинтить два винта, фиксирующих нижний воздуховод, и вытянуть его из каркаса (с нижней стороны).
- Отвинтить два винта, фиксирующих верхний воздуховод, и вытянуть его из каркаса (с верхней стороны).

В случае, если необходимо отрегулировать высоту каркаса, действовать следующим образом:

- Отвинтить винтов с метрической резьбой, расположенных с боковых сторон каркаса и соединяющих две колонны;
- Отрегулировать желаемую высоту каркаса и закрепить снятых перед этим винтов;
- Вставить сверху верхний воздуховод и оставить его свободным на каркасе;
- Поднять каркас, вставить петли на винты и продвинуть до упора;
- Закрепить два винта и завинтить два других запасных;

Прежде чем окончательно закрепить винты возможно отрегулировать положение каркаса, смещая его и следя за тем, чтобы винты не вышли из регулировочных петель.

- Крепление Каркаса должно быть надежным как в отношении веса самой Вытяжки, так и при нагрузке на установленное Оборудование вследствие случайных боковых воздействий. По окончании крепежа удостовериться, чтобы база была устойчивой, даже при прогибании Каркаса.
- Во всех случаях, когда Потолок в месте крепления не представляется достаточно прочным, установщик должен предусмотреть усиление его прочности за счет анкерной плиты и контрплиты, закрепленной к устойчивым частям структуры.

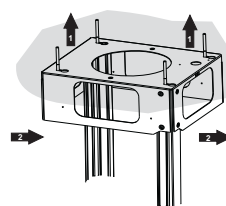
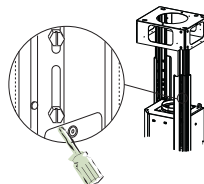

## Соединения

### ВЫПУСК ВОЗДУХА ИЗ ВСАСЫВАЮЩЕЙ ВЫТЯЖКИ

Для установки всасывающей вытяжки соединить ее с выпускной трубой жесткой или гибкой трубкой диаметром 150 или 120 мм, тип которой может выбрать монтажник.

- Для соединения трубкой Ø 120 мм вставить переходный фланец 9 в выпускное отверстие корпуса вытяжки.
- Закрепить трубку соответствующими трубными зажимами. Необходимый крепежный материал не входит в комплект.
- Вынуть фильтры от запахов на активном угле.

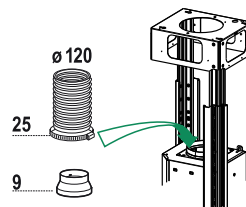
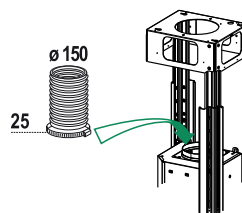

### Выпуск воздуха из фильтрующей вытяжки

- Вставьте сбоку удлинители штуцера **14.1** в штуцер **15**.
- Вставьте штуцер **15** в опорную скобу **7.3** и закрепите его винтами.
- Прикрепите опорную скобу **7.3** винтами к верхней стороне.
- Проверьте, чтобы выходы удлинителей штуцера **14.1** совпали с отверстиями дымохода как по горизонтали, так и по вертикали.
- Соедините штуцер **15** с выпускным отверстием в корпусе вытяжки жесткой или гибкой трубкой  $\varnothing$  150 мм по усмотрению монтажника.
- Проверьте наличие фильтров против запахов на активированном угле.

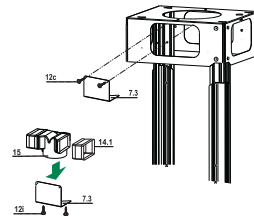

### Установка дымохода и крепление корпуса вытяжки

- Установить верхний дымоход и закрепить его в верхней части к решетке входящими в комплект 2 винтами **12e** (2,9 x 12,7).
- Аналогично установить нижний дымоход и закрепить его в нижней части к решетке входящими в комплект 2 винтами **12e** (2,9 x 12,7).

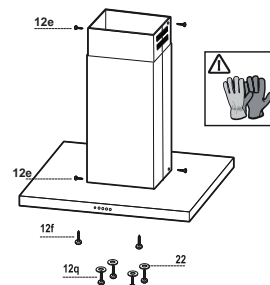

Прежде чем закрепить корпус вытяжки на каркасе:

- вкрутить наполовину 2 винта **12f** в нижней части каркаса с боковой стороны, учитывая положение 2 предусмотренных отверстий;
- снять жировые фильтры с корпуса вытяжки;
- снять угольные фильтры, предотвращающие появление запахов (если таковые предусмотрены).
- Поднять корпус вытяжки и вставить винты **12f** в щелевые отверстия (поз. **A**) до упора.
- Закрепить снизу корпус вытяжки на подготовленном каркасе (поз. **B**), пользуясь 4 винтами **12q** и 4 шайбами **22**, прилагаемыми в комплекте, и затянуть окончательно все винты.

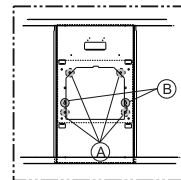

### ЭЛЕКТРИЧЕСКОЕ ПОДКЛЮЧЕНИЕ

- Соедините вытяжку с сетью питания; для этого установите двухполюсный выключатель с минимальным разведением контактов 3 мм.
- Выньте жировые фильтры (см. раздел "Обслуживание") и проверьте, чтобы разъем питающего кабеля (**A**) был правильно вставлен в розетку вытяжки.
- Вставьте разъем **B** в свободную розетку на боковой панели вытяжки

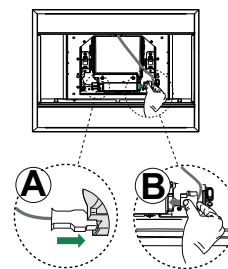

## ЭКСПЛУАТАЦИЯ



Панель управления

Кнопка	Функция	Индикатор
<b>A</b>	Выключает двигатель.	Гаснут индикаторы скорости работы двигателя.
<b>B</b>	Включает первую скорость.	Загораются индикаторы первой скорости и выключения двигателя.
<b>C</b>	Включает вторую скорость.	Загораются индикаторы второй скорости и выключения двигателя.
<b>D</b>	Включает третью скорость.	Загораются индикаторы третьей скорости и выключения двигателя.
<b>E</b>	Включает <b>интенсивную</b> скорость, которая ограничена таймером на 6 минут. По истечении этого времени система возвращается на настроенную ранее скорость работы. Отключается нажатием кнопки или выключением двигателя.	Мигает один раз в секунду.
<b>F</b>	Включает функцию 24h, при которой двигатель работает на скорости, позволяющей всасывать каждый час 100 м <sup>3</sup> /ч воздуха в течение 10 минут. Чтобы ее отключить, еще раз нажмите на кнопку.  При наличии аварийного сигнала о состоянии фильтров нажатием кнопки в течение примерно 5 секунд сигнал можно сбросить, при этом три раза мигает индикатор <b>A</b> . Указанная сигнализация видна только при отключенном двигателе.	Загораются индикаторы скорости <b>F</b> и выключения двигателя.  По завершении операции гаснет показанная ранее сигнализация: <b>F</b> Мигает Указывают на необходимость заменить фильтры на активированном угле, а также помыть металлические жировые фильтры. Сигнал включается после 100 часов фактической работы выжжки.
<b>G</b>	Включает функцию <b>Delay</b> : задержка 30 секунд автоматического выключения двигателя и системы освещения. Отключается нажатием кнопки или выключением двигателя. Этот режим не действует при работе функций <b>Интенсивная скорость</b> или <b>24h</b> .	Индикатор <b>G</b> загорается, и кнопка, соответствующая выбранной скорости, мигает раз в 0,5 секунды.
<b>H</b>	Включает и выключает осветительную систему максимальной интенсивности.	Индикатор освещения загорается.

При включении прибора модуль определяет сетевое напряжение.

Идентифицированное значение выводится на дисплей:

- 50 Гц – индикатор **A** вспыхивает один раз
- 60 Гц – индикатор **A** вспыхивает два раза

## УХОД

---

### Противожировые фильтры

#### ОЧИСТКА МЕТАЛЛИЧЕСКИХ ПРОТИВОЖИРОВЫХ ФИЛЬТРОВ

- Такой фильтр можно также мыть в посудомоечной машине. Мыть фильтр необходимо не реже одного раза в 2 месяца или чаще в случае его активного применения.
- Снимите по одному фильтры. Поддерживайте их при этом одной рукой, а другой рукой тяните рычаг книзу.
- Помыть фильтр, следя за тем, чтобы он не погнулся, и дать ему просохнуть.
- Поставить фильтр на место так, чтобы ручка находилась с наружной стороны и была видна.

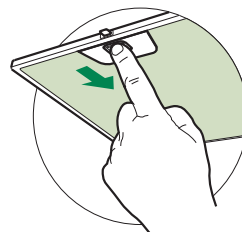

### Фильтр против запахов (фильтрующая вытяжка)

#### ЗАМЕНА УГОЛЬНОГО ФИЛЬТРА

- Данный фильтр не моется и не восстанавливается; его следует менять не реже одного раза в 4 месяца или чаще в случае активного применения.
- Снять металлический противожировой фильтр.
- Отсоединить насыщенный угольный фильтр против запахов при помощи специальных защелок.
- Установить новый фильтр в положении и закрепить его защелками.
- Поставить на место металлический противожировой фильтр.

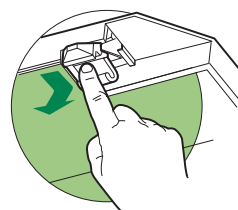

### Освещение

- Для замены светодиода обращайтесь в обслуживающий центр ("Для приобретения обращайтесь в обслуживающий центр").

## Auto-Vent

Эта современная функция с использованием автоматики, связывающей варочную поверхность со специальной вытяжкой. Как варочная поверхность, так и вытяжка поддерживают канал инфракрасной связи. Скорость вращения вентилятора задается автоматически на основе выбора режима и температуры самой горячей посуды на варочной поверхности. Также имеется возможность ручной регулировки вентилятора при помощи варочной поверхности.

### Автоматическая работа функции

Для автоматической работы функции следует установить автоматический режим, выбрав из списка от «Н1» до «Н6». По умолчанию на варочной поверхности выбирается режим «Н5». При каждом использовании варочной поверхности вытяжка реагирует на ее работу. Варочная поверхность регулирует скорость вращения вентилятора, автоматически определяя температуру кухонной посуды.

## Автоматические режимы





	Автоматическая подсветка	Кипение <sup>1)</sup>	Жарка <sup>2)</sup>
Режим Н0	Off	Off	Off
Режим Н1	On	Off	Off
Режим Н2 <sup>3)</sup>	On	1-я скорость вентилятора	1-я скорость вентилятора
Режим Н3	On	Off	1-я скорость вентилятора
Режим Н4	On	1-я скорость вентилятора	1-я скорость вентилятора
Режим Н5	On	1-я скорость вентилятора	2-я скорость вентилятора
Режим Н6	On	2-я скорость вентилятора	3-я скорость вентилятора

<sup>1)</sup> Варочная поверхность определяет наличие процесса кипения и выбирает соответствующую скорость вентилятора в автоматическом режиме.

<sup>2)</sup> Варочная поверхность определяет наличие процесса жарки и выбирает соответствующую скорость вентилятора в автоматическом режиме.

<sup>3)</sup> Данный режим включает вентилятор и подсветку и не ориентируется на температуру.





#### Смена автоматического режима

1. Выключите прибор.
2. Коснитесь и удерживайте  в течение трех секунд. Дисплей загорится и погаснет.
3. Коснитесь и удерживайте  в течение трех секунд.
4. Несколько раз коснитесь **TIMER**, пока не отобразится .
5. Коснитесь  таймера, чтобы выбрать автоматический режим.

 Для управления вытяжки непосредственно с панели вытяжки выключите автоматический режим.

 По окончании приготовления и выключении варочной поверхности вентилятор вытяжки может работать еще некоторое время. По прошествии этого времени система отключается и не допускает случайного включения вентилятора в следующие 30 секунд.

#### Ручной выбор скорости вентилятора

Данной функцией также можно пользоваться вручную. Для этого коснитесь , когда варочная поверхность включена. Это действие выключает автоматическую работу функции и позволяет менять скорость вентилятора вручную. При нажатии на  скорость вентилятора увеличивается на один уровень. При достижении максимального уровня следующее нажатие на  переводит скорость вентилятора вытяжки на уровень «0», что приводит к его остановке. Для повторного запуска вентилятора на скорости «1» коснитесь .

 Для включения автоматического режима выключите варочную поверхность и снова ее включите.

#### Включение подсветки

Имеется возможность настроить автоматическое включение подсветки при каждом включении варочной поверхности. Для этого задайте автоматический режим, выбрав из списка от «Н1» до «Н6».

 Через 2 минуты после выключения варочной поверхности подсветка на вытяжке выключается.