

-
1. *Advertencias para la seguridad y el uso de la máquina* _____ 2
 2. *Instalación y puesta en marcha* _____ 8

Le aconsejamos que lea atentamente todas las instrucciones que figuran en este manual con el objeto de conocer las condiciones idóneas para un uso correcto y seguro de su lavavajillas.



INSTRUCCIONES PARA LA INSTALACIÓN: *éstas están destinadas a un **técnico calificado** que deberá llevar a cabo la instalación, la puesta en marcha y la prueba del aparato.*



1. Instrucciones para la seguridad y el uso de la máquina



ESTE MANUAL FORMA PARTE DE UNA PARTE INTEGRANTE DEL APARATO; DEBE SER MANTENIDO SIEMPRE EN BUENAS CONDICIONES JUNTO AL LAVAVAJILLAS PARA FUTURAS CONSULTAS. ANTES DE USAR EL APARATO, LEER CUIDADOSAMENTE TODAS LAS INSTRUCCIONES CONTENIDAS EN ESTE MANUAL. ELLAS CONTIENEN INFORMACIÓN IMPORTANTE PARA LA INSTALACIÓN, EL USO Y MANTENIMIENTO DEL APARATO. EN EL CASO DE VENTA O TRANSFERENCIA, ASEGURARSE QUE EL MANUAL SIEMPRE ACOMPAÑE EL APARATO.

ESTE APARATO ESTÁ HECHO PARA USO BAJO TECHO EN UN AMBIENTE DE HOGAR Y SÍMILES COMO COCINAS O TIENDAS, OFICINAS Y OTROS LUGARES DE TRABAJO COMO INSTITUCIONES, Y POR LO TANTO EL USO POR HUÉSPEDES EN HOTELES, HOSTALES, BED AND BREAKFAST Y OTROS ESTABLECIMIENTOS RESIDENCIALES.

ESTE APARATO NO SE PUEDE INSTALAR NI UTILIZAR EN LUGARES NO ESTACIONARIOS (POR EJEMPLO, EN BARCOS, AUTOCARAVANS, ROULOTTES...).

ESTE APARATO CUMPLE CON LAS **DIRECTIVAS 2014/35/UE Y EMC 2014/30/UE** ACTUALMENTE VIGENTES, INCLUYENDO LA PREVENCIÓN Y ELIMINACIÓN DE LA INTERFERENCIA Y ESTÁ DISEÑADO PARA EL SIGUIENTE PROPÓSITO: **LAVAR Y SECAR VAJILLAS**; OTRO USO SE CONSIDERA INADECUADO. EL FABRICANTE NO SE HACE RESPONSIBLE POR USOS QUE NO SEAN LOS DESCRITOS PREVIAMENTE.



¡NO USE APARATOS QUE HAN SIDO DAÑADOS DURANTE EL TRANSPORTE! EN CASO DE DUDA, CONSULTE A SU PROVEEDOR.



EL APARATO DEBE SER INSTALADO Y CONECTADO DE ACUERDO CON LAS INSTRUCCIONES PROVEÍDAS POR EL FABRICANTE. LA INSTALACIÓN DEBE SER REALIZADA POR UN TÉCNICO CALIFICADO. EN CONCORDANCIA CON LAS REGULACIONES VIGENTES.

NO DEJE EL MATERIAL DE EMBAJALE DE DESECHO SIN SUPERVISIÓN EN EL AMBIENTE DOMÉSTICO. NO PERMITA QUE LOS NIÑOS JUEGUEN CON LOS MATERIALES DE EMBALAJE. SEPARAR LOS MATERIALES QUE COMPONEN EL PAQUETE Y LLEVARLOS AL CENTRO DE RECOLECCIÓN SELECTIVA DE RESIDUOS MÁS CERCANOS.

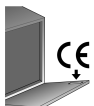

LA FICHA DE IDENTIFICACIÓN CON LAS CARACTERÍSTICAS TÉCNICAS, NÚMERO DE SERIAL Y MARCAS ESTÁ COLOCADO VISIBLEMENTE EN EL BORDE INTERNO DE LA PUERTA. **LA FICHA DE IDENTIFICACIÓN NUNCA DEBERÁ SER REMOVIDA.**



Instrucciones para el usuario

ES



EL APARATO DEBE POSEER UNA CONEXIÓN DE TIERRA SEGÚN LAS NORMAS VIGENTES DE SEGURIDAD ELÉCTRICA. EL FABRICANTE RECHAZA CUALQUIER RESPONSABILIDAD POR DAÑO A PERSONAS O PROPIEDAD PROVOCADOS POR LA FALTA DE CONEXIÓN O POR LA CONEXIÓN DEFECTUOSA DE LA LÍNEA DE TIERRA.

DURANTE LA INSTALACIÓN, EL APARATO DEBE ESTAR DESCONECTADO DE LA RED.

NO INSTALAR EL APARATO EN UN LUGAR SUJETO A CONGELACIÓN.



EN CASO DE INSTALACIÓN DEL APARATO EN PAVIMENTOS ALFOMBRADOS O CUBIERTOS, ASEGURARSE QUE LAS ABERTURAS EN LA PARTE INFERIOR NO QUEDEN OBSTRUIDAS.

NO INSTALE EL APARATO CERCA DE EQUIPOS CON ALTA IRRADIACIÓN DE TEMPERATURA (EJ. ESTUFAS, CHIMENEAS, ETC.) PORQUE PUEDEN CAUSAR DAÑOS.

SI EL APARATO ES INSTALADO EN UN COMPARTIMIENTO QUE ESTÁ ENCIMA O DEBAJO DE OTRO EQUIPO (EJ. ESTUFAS, HORNOS, ETC.) LEER CUIDADOSAMENTE LAS INSTRUCCIONES DE MANUFACTURA DEL EQUIPO. SI LAS INSTRUCCIONES DEL EQUIPO NO CONTIENEN NINGUNA INFORMACIÓN, CONTACTAR EL FABRICANTE DEL EQUIPO PARA ASEGURARSE QUE EL APARATO PUEDA SER INSTALADO ENCIMA O DEBAJO DE ÉSTE.

EMPOTRAR EL APARATO DEBAJO DE UNA HORNILLA ESTÁ ABSOLUTAMENTE PROHIBIDO.

INSTALAR UNA HORNILLA ENCIMA DE UN APARATO NO EMPOTRADO ESTÁ ABSOLUTAMENTE PROHIBIDO.

PARA ASEGURAR ESTABILIDAD, INSTALAR EL APARATO SOLO BAJO UNA ENCIMERA CONTINUA, FIJAR CUIDADOSAMENTE A LOS GABINETES ADYACENTES. SI EL APARATO ES INSTALADO EN UN GABINETE ALTO AMBOS, EL APARATO Y EL GABINETE, DEBEN SER FIJADOS ADECUADAMENTE.

SI EL APARATO NO ESTÁ EMPOTRADO Y POR LO TANTO ACCESIBLE POR UN COSTADO, EL AREA DE LA BISAGRA DE LA PUERTA DEBE ESTAR CUBIERTA POR RAZONES DE SEGURIDAD (PELIGRO DE LESIÓN). LAS OPCIONES PARA CUBRIRLA ESTÁN DISPONIBLES COMO UN ACCESORIO POR DISTRIBUIDORES ESPECIALISTAS O SERVICIO DE ASISTENCIA POST-VENTA.

ASEGURARSE QUE EL VOLTAJE Y LA FRECUENCIA DE LA RED ELÉCTRICA COINCIDAN CON LOS VALORES EN LA FICHA DE IDENTIFICACIÓN DEL APARATO.



EL ENCHUFE AL FINAL DEL CABLE DE ALIMENTACIÓN Y LA TOMA DE CORRIENTE CORRESPONDIENTE DEBEN SER DEL MISMO TIPO Y CUMPLIR CON LA REGULACIÓN VIGENTE.

NO USAR ADAPTADORES O DERIVADORES PARA ASÍ EVITAR LA POSIBILIDAD DE SOBRECALENTAMIENTO O QUEMA.



EL ENCHUFE DEL APARATO DEBE PERMANECER ACCESIBLE DESPUÉS DE LA INSTALACIÓN.

NUNCA DESCONECTAR EL ENCHUFE TIRANDO DEL CABLE DE ALIMENTACIÓN.

SI EL APARATO ESTÁ PROVISTO SOLO DE CABLE DE ALIMENTACIÓN (SIN ENCHUFE), UN INTERRUPTOR QUE PERMITA UNA DESCONEXIÓN TOTAL CON CATEGORÍA DE PROTECCIÓN CONTRA SOBRETENSIÓN DE GRADO III DEBERÁ SER INSTALADO EN UN LUGAR DE FÁCIL ACCESO EN LA LÍNEA DE ALIMENTACIÓN.

EL APARATO DEBE SER CONECTADO A LA TOMA DE AGUA CON MANGUERAS NUEVAS; MANGUERAS VIEJAS NUNCA DEBERÁN SER USADAS.



INMEDIATAMENTE DESPUÉS DE INSTALAR EL LAVAVAJILLAS, REALIZAR UN PEQUEÑO TEST DEL APARATO. SI EL LAVAVAJILLAS NO OPERA CORRECTAMENTE, DESCONECTARLO DE LA ALIMENTACIÓN ELÉCTRICA Y LLAMAR AL CENTRO DE ASISTENCIA TÉCNICA MÁS CERCANO. **NO INTENTAR REPARAR EL APARATO.**



ESTE LAVAVAJILLAS DEBE SER USADO POR ADULTOS. EL USO DEL APARATO POR PARTE DE NIÑOS A PARTIR DE 8 AÑOS DE EDAD Y PERSONAS CON CAPACIDADES FÍSICAS, SENSORIALES O MENTALES REDUCIDAS O FALTA DE EXPERIENCIA Y/O CONOCIMIENTO ESTÁ SOLO PERMITIDO BAJO LA SUPERVISIÓN DE UNA PERSONA RESPONSABLE POR SU SEGURIDAD.

NO PERMITIR QUE LOS NIÑOS JUEGUEN CON EL APARATO.



ALGUNOS DETERGENTES SON FUERTEMENTE ALCALINOS. EVÍTESE TODO CONTACTO CON LA PIEL Y OJOS. LOS DETERGENTES PUEDEN SER EXTREMADAMENTE DAÑINOS SI SON INGERIDOS. ELLOS CONTIENEN SUSTANCIAS CAPACES DE CAUSAR DAÑO PERMANENTE EN LA BOCA Y EN LA GARGANTA, E INCLUSO CAUSAR SOFOCACIÓN. LEER CUIDADOSAMENTE LAS INSTRUCCIONES DE SEGURIDAD EN EL EMPAQUE DE ESTOS PRODUCTOS.

MANTENER LOS NIÑOS ALEJADOS DEL LAVAVAJILLAS CUANDO LA PUERTA ESTÉ ABIERTA. SIEMPRE VERIFICAR QUE EL RECIPIENTE DEL DETERGENTE ESTÉ VACÍO AL TERMINAR EL CICLO DE LAVADO.



NO TOMAR RESIDUOS DE AGUA PRESENTES EN LA VAJILLA O EN EL APARATO AL FINAL DEL PROGRAMA DE LAVADO.



NO INTRODUCIR SOLVENTES COMO ALCOHOL O TREMENTINA EN EL APARATO, ÉSTOS PUEDEN CAUSAR UNA EXPLOSIÓN.

NO INTRODUZCA VAJILLAS QUE PRESENTEN RESIDUOS DE CENIZA, CERA O PINTURA.



Instrucciones para el usuario

ES



NUNCA DEJE LA PUERTA DEL LAVAVAJILLAS ABIERTA; ALGUIEN PODRÍA TROPEZAR CON ELLA.

APOYARSE O SENTARSE EN LA PUERTA DEL LAVAVAJILLAS CUANTO ÉSTA ESTÁ ABIERTA PUEDE CAUSAR QUE EL APARATO SE VUELQUE.



CUCHILLOS Y OTROS UTENSILIOS DE COCINA CON PUNTAS CORTANTES DEBEN SER COLOCADOS EN EL CESTO CON LA PUNTA HACIA ABAJO, O EN POSICIÓN HORIZONTAL ENCIMA DEL CESTO. PRESTAR ATENCIÓN EN NO CORTARSE Y ASEGURARSE QUE NO SOBRESALGAN CON RESPECTO AL CESTO.



EL LAVAVAJILLAS CUMPLE CON TODOS LOS REQUERIMIENTOS PREVISTOS POR LAS NORMAS VIGENTES DE SEGURIDAD Y EQUIPOS ELÉCTRICOS. EVENTUALES CONTROLES TÉCNICOS DEBERÁN SER REALIZADOS EXCLUSIVAMENTE POR TÉCNICOS AUTORIZADOS Y CAPACITADOS: **REPARACIONES REALIZADAS POR PERSONAL NO AUTORIZADO INVALIDARÁ LA GARANTÍA, ASÍ COMO CAUSAR UN PELIGRO POTENCIAL PARA EL USUARIO.**



EN EL CASO DE UNA FALLA, DESCONECTAR EL LAVAVAJILLAS DE LA ALIMENTACIÓN ELÉCTRICA Y CERRAR LA TOMA DE AGUA.

EN EL CASO DE DAÑO DEL CABLE DE ALIMENTACIÓN, SOLICITAR EL REEMPLAZO SOLO AL FABRICANTE O A UN CENTRO DE ASISTENCIA TÉCNICA AUTORIZADO.

E



ALGUNOS DE LOS COMPONENTES ESTÁN ENCENDIDOS INCLUSO CUANDO EL BOTÓN DE ENCENDIDO (ON/OFF) ESTÁ EN LA POSICIÓN DE APAGADO (OFF). ANTES DE REALIZAR CUALQUIER TRABAJO DE MANTENIMIENTO EN EL APARATO, DESCONECTAR EL ENCHUFE O APAGAR EL INTERRUPTOR DE PARED.

LIMPIEZA Y MANTENIMIENTO REGULAR DEL APARATO REALIZADO POR NIÑOS SOLO ESTÁ PERMITIDO BAJO LA SUPERVISIÓN DE UNA PERSONA RESPONSABLE POR SU SEGURIDAD.

NO USAR HIDROLAVADORAS DE VAPOR PARA LIMPIAR EL LAVAVAJILLAS.



MODELOS PROVISTOS DE “AGUASTOP”

“AGUASTOP” ES UN DISPOSITIVO QUE PREVIENE EVENTUALES INUNDACIONES EN EL CASO DE UNA PÉRDIDA DE AGUA. CUANDO EL “AGUASTOP” SE ACTIVE, LLAMAR A UN TÉCNICO CALIFICADO PARA IDENTIFICAR Y REPARAR LA FALLA.

DENTRO DE LA MANGUERA DE ALIMENTACIÓN DE AGUA DEL “AGUASTOP” HAY PARTES ELÉCTRICAS. **NO CORTE LA MANGUERA Y NO PERMITA QUE EL “AGUASTOP” CAIGA EN EL AGUA.** EN EL CASO DE UN DAÑO A LA MANGUERA DE ALIMENTACIÓN DE AGUA DEL “AGUASTOP”, DESCONECTAR EL APARATO DE LA ALIMENTACIÓN ELÉCTRICA Y DE LA TOMA DE AGUA.

ATENCIÓN:

EL DISPOSITIVO FUNCIONA SOLAMENTE SI EL LAVAVAJILLAS ESTÁ CONECTADO A LA RED ELÉCTRICA.



MODELOS CON ILUMINACIÓN INTERNA

EL SISTEMA DE ILUMINACIÓN DEL APARATO PERTENECE AL GRUPO DE RIESGO 1 BAJO EL ESTÁNDAR IEC/EN 62471. ESTO SIGNIFICA QUE EN CONDICIONES NORMALES DE USO NO HAY RIESGOS FOTOBIOLÓGICOS.



SEGÚN EL ART. 26 DEL DECRETO LEGISLATIVO DEL 14 MARZO 2014, N. 49 “IMPLEMENTACIÓN DE LA DIRECTIVA 2012/19/UE SOBRE LOS RESIDUOS DE APARATOS ELÉCTRICOS Y ELECTRÓNICOS (RAEE)”.

EL SÍMBOLO  COLOCADO EN LOS APARATOS O EN EL EMPAQUE, INDICA QUE EL PRODUCTO AL FINAL DE SU VIDA ÚTIL DEBE SER DESECHADO SEPARADAMENTE DEL RESTO DE LOS RESIDUOS. EL USUARIO DEBERÁ, POR LO TANTO, CONSIGNAR EL APARATO UNA VEZ TERMINADA SU VIDA ÚTIL A LOS CENTROS COMUNALES IDÓNEOS DE RECOGIDA SEPARADA DE LOS RESIDUOS ELECTROTÉNICOS Y ELECTRÓNICOS.

ALTERNATIVAMENTE A LA GESTIÓN AUTÓNOMA ES POSIBLE CONSIGNAR EL APARATO QUE SE DESEA DESECHAR AL REVENDEDOR, EN EL MOMENTO DE LA ADQUISICIÓN DE UN APARATO NUEVO EQUIVALENTE. EN LAS TIENDAS DE REVENDEDORES ELECTRÓNICOS CON SUPERFICIE DE VENTA DE POR LO MENOS 400 m² ES POSIBLE ADEMÁS, ENTREGAR GRATUITAMENTE, SIN OBLIGACIÓN DE COMPRA, LOS PRODUCTOS ELECTRÓNICOS A DESECHAR CON DIMENSIONES INFERIORES DE 25 cm.

LA RECOGIDA SEPARADA ADECUADA PARA LA SUCESIVA DESTINACIÓN DEL APARATO AL RECICLAJE, AL TRATAMIENTO Y AL DESECHO AMBIENTAL COMPATIBLE CONTRIBUYE A EVITAR POSIBLES EFECTOS NEGATIVOS EN EL AMBIENTE Y EN LA SALUD Y FAVORECE EL RE-USO Y/O RECICLAJE DE MATERIALES DE LOS CUALES ESTÁ COMPUESTO EL APARATO.



LOS APARATOS OBSOLETOS DEBEN SER DECLARADOS INUTILIZABLES. CORTAR EL CABLE PRINCIPAL DE ALIMENTACIÓN DESPUÉS DE DESENCHUFARLO DE LA TOMA DE CORRIENTE, Y ASEGURAR TODOS LOS COMPONENTES QUE PUEDAN SER PELIGROSOS PARA LOS NIÑOS (CERRADURAS, PUERTAS, CABLES, MANGUERAS, ETC.).

El fabricante no se asume ninguna responsabilidad por daños a personas o a propiedades provocados por el incumplimiento de las precauciones antes mencionadas, por la violación de incluso un componente del aparato, o por el uso de repuestos no originales.



INFORMACIÓN TÉCNICA

<p>45 cm Built In</p>	<p>45 cm Free Standing</p>	<p>45 cm Fully Integrated</p>
<p>60 cm Built In</p>	<p>60 cm Free Standing</p>	<p>60 cm Fully Integrated</p>
<p>60 cm 50's Retro Style</p>	<p>60 cm Free Standing STX</p>	<p>60 cm Fully Integrat. STX</p>

Presión de suministro de agua

Mín. 0,05 - Máx. 0,9 MPa
(Mín. 0,5 – Máx. 9 bar)

Temperatura de suministro de agua

Máx. 60 °C

Protección contra choques eléctricos

Clase I

Clase de protección contra humedad

IPX0

Características eléctricas

Ver ficha de características

Capacidad modelos de 45 cm:

10 cubiertos estándar

Capacidad modelos de 60 cm:

12/13/14 cubiertos estándar



2. Instalación y conexión

Remover los retenedores de los cestos de poliestireno. Colocar el aparato en el lugar deseado para su instalación. La parte posterior o los lados del lavavajillas deben ser colocados contra las paredes o muebles. Si el lavavajillas debe ser instalado cerca de una fuente de calor, colocar el panel aislante especial para prevenir sobrecalentamiento y funcionamientos anómalos del aparato. Para asegurar estabilidad, instalar solo lavavajillas panelables o integrados solo bajo encimeras continuas, y atornillarlos a muebles adyacentes. Para facilitar el proceso de instalación, las mangueras de alimentación y las de drenaje pueden ser orientadas en cualquier dirección; asegurarse que esas mangueras no estén retorcidas, aplastadas o muy tiradas. Una vez que las mangueras hayan sido colocadas en la dirección deseada, asegurarse que la virola de fijación quede correctamente ajustada.

Para el paso de las mangueras y del cable de alimentación, se requiere un agujero de mínimo 8 cm de diámetro. Antes de colocar el lavavajillas en su posición final, abrir el grifo de agua y verificar que no hayan pérdidas ni en la conexión al grifo, ni en la conexión al lavavajillas, ni en la manguera. Para instalar la lavavajillas junta a la pared trasera, es necesario pasar los tubos a través de la parte inferior, donde se encuentra el espacio específico para pasarlos.

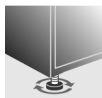

Nivele el aparato sobre el suelo ajustando los pies regulables y utilizando la correspondiente llave Allen. Esta operación es indispensable para asegurar el correcto funcionamiento del lavavajillas.



Algunos modelos cuentan con un solo pie posterior, que se puede regular con un tornillo situado en la parte inferior de la zona delantera del aparato.



*Empotrar un lavavajillas bajo una hornilla está **absolutamente prohibido**. **Tampoco está permitido instalar lavavajillas** en contacto directo con aparatos diferentes de los electrodomésticos tradicionales de cocina (ej. chimeneas, estufas, etc.).*

Cuando se instale un lavavajillas en un lugar adyacente a uno u otros electrodomésticos, es necesario cumplir con todas las recomendaciones indicadas por el fabricante del aparato (distancias mínimas, procedimientos de instalación, etc.).



Sólo para modelos de instalación libre:

- Está **absolutamente prohibido** instalar una estufa sobre el lavavajillas de instalación libre.
- Para empotrar el lavavajillas es necesario adquirir **el respectivo kit**, dirigiéndose para ello a un revendedor autorizado o al Servicio de Asistencia post-venta.
- La tapa superior de los lavavajillas de libre instalación se puede desmontar para integrarlos debajo de una encimera de cocina. Esta operación solo debe ser realizada por técnicos autorizados.

2.1 Conexión a la red de distribución del agua



Prevenga eventuales riesgos de obstrucción o averías: si la tubería del agua fuese nueva o quedara inutilizada por mucho tiempo, antes de conectar el aparato a la red de distribución del agua, controle que el agua salga bien limpia y sin impurezas para evitar que se verifiquen desperfectos en el aparato.

Para la conexión del lavavajillas a la red de distribución del agua sírvase exclusivamente de mangueras nuevas; nunca utilice mangueras viejas o usadas.

CONEXIÓN A LA TOMA DE AGUA

Conectar la manguera de alimentación a la toma de agua fría con un casquillo roscado de $\frac{3}{4}$ " gas, insertando el filtro **A** suministrado con el lavavajillas. **Asegurarse de atornillar firmemente la manguera en su lugar usando las manos y luego completar el ajuste con un alicate dando $\frac{1}{4}$ de vuelta.**

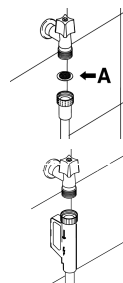

En los lavavajillas provistos de "AGUASTOP", los filtros están ya insertados en el casquillo roscado.

El lavavajillas puede también ser conectado a una toma de agua caliente **que no exceda 60°C**. Suministrando agua caliente al lavavajillas se reduce el tiempo de lavado de unos 20 minutos, pero también reduce ligeramente su efectividad. Realizar la conexión a la toma de agua caliente doméstica utilizando el mismo procedimiento descrito para la toma de agua fría.

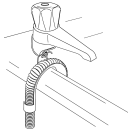

CONEXIÓN AL DESAGÜE

Insertar la manguera de desagüe en un tubo de desagüe que tenga un diámetro de por lo menos **4 cm**, o como alternativa, colocarlo dentro del lavadero usando el soporte de plástico suministrado, teniendo cuidado de no aplastar o doblar excesivamente la manguera. Es importante prevenir que la manguera se afloje y se caiga; es por ello que el soporte de plástico está equipado con un agujero para poder atarla a la pared o al grifo de agua.

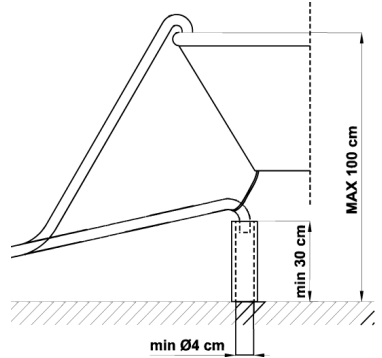

El extremo libre deberá ser colocado a una altura entre **30 y 100 cm**, y nunca deberá ser sumergido en agua. Si se usa una manguera de desagüe de extensión horizontal (de máximo 3 m) la manguera de desagüe puede ser colocada a una altura máxima de **85 cm** respecto al suelo.

Clase de protección contra humedad: IPX0

2.2 Conexión eléctrica y precauciones

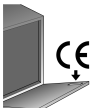

VERIFICAR QUE EL VOLTAJE Y LA FRECUENCIA DE LA RED ELÉCTRICA COINCIDAN CON LOS VALORES INDICADOS EN LA FICHA DE IDENTIFICACIÓN DEL APARATO COLOCADA EN EL BORDE INTERNO DE LA PUERTA.



EL ENCHUFE AL FINAL DEL CABLE DE ALIMENTACIÓN Y LA TOMA DE CORRIENTE CORRESPONDIENTE DEBEN SER DEL MISMO TIPO Y CUMPLIR CON LA REGULACIÓN VIGENTE.

EL ENCHUFE DEBE SER ACCESIBLE DESPUÉS DE LA INSTALACIÓN.

NUNCA DESCONECTAR EL ENCHUFE TIRANDO DEL CABLE DE ALIMENTACIÓN.



DESPUÉS DE CAMBIAR EL CABLE DE ALIMENTACIÓN, ASEGURARSE QUE **LA ABRAZADERA** DE ANCLAJE DEL CABLE ESTÉ ASEGURADA CORRECTAMENTE EN SU LUGAR.



Instrucciones para el usuario

ES



NO USE ADAPTADORES O DERIVADORES PARA ASÍ EVITAR LA POSIBILIDAD DE SOBRECALENTAMIENTO O QUEMA.



En el caso de daño del cable de alimentación, solicitar el replazo solo al fabricante o a un Centro de Asistencia Técnica Autorizado para así evitar cualquier riesgo.



Algunos componentes están encendidos incluso cuando el botón de encendido (ON/OFF) está en la posición de apagado (OFF). Antes de realizar cualquier trabajo de mantenimiento en el aparato, desconectar el enchufe o apagar el interruptor de pared.

SI EL APARATO ESTÁ PROVISTO SÓLO DE CABLE DE ALIMENTACIÓN (SIN ENCHUFE):



INSTALAR EN LA LÍNEA DE ALIMENTACIÓN UN INTERRUPTOR OMNIPOLAR CON CATEGORÍA DE SOBRETENSIÓN III, SITUÁNDOLO EN POSICIÓN DE FÁCIL ACCESO.



LA CONECCIÓN CON LA RED ELÉCTRICA PRINCIPAL DEBE SER REALIZADA POR UN **TÉCNICO CALIFICADO** RESPETANDO EL SIGUIENTE ESQUEMA ADEMÁS DE LA NORMATIVA VIGENTE.

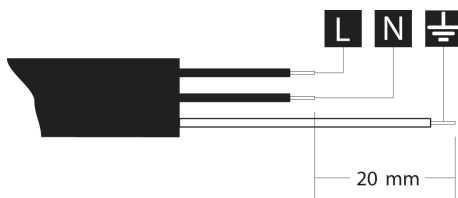

L = marrón
N = azul
⊕ = amarillo-verde

Clase de protección contra choque eléctrico: I

**SOLO PARA GRAN BRETAÑA:**

ESTE APARATO DEBE ESTÁR PROVISTO DE CONTACTO DE TIERRA.

Sustitución del fusible:

En caso de que el aparato esté provisto de un fusible **BS 1363A 13amp** en el enchufe de conexión a la red de alimentación, la eventual sustitución del fusible de este enchufe debe efectuarse instalando un fusible aprobado A.S.T.A. de tipo BS 1362, procediendo de la siguiente forma:

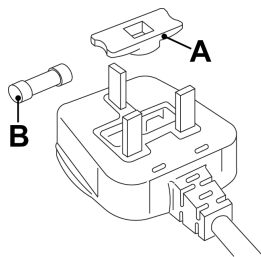

1. Retirar la tapa **A** y el fusible **B**.
2. Introducir el fusible de 13A de reemplazo dentro de la tapa del fusible.
3. Introducir nuevamente ambos componentes en el enchufe.



La tapa del fusible debe ser reinstalada al sustituir el fusible y en caso de extravío de la misma, el enchufe no puede ser utilizado sin instalar una pieza de recambio idónea.

Los recambios idóneos se identifican mediante el color del alojamiento de la tapa o mediante el mensaje estampado en la base del enchufe, que indica el color.

Las tapas de fusible de recambio se encuentran disponibles en las tiendas locales de material eléctrico.